

Milwaukee®

Nothing but **HEAVY DUTY.**™



2025

CATALOGUE CONSOMMABLE,
OUTILS A MAIN ET RANGEMENT

ACCESSOIRES

PERÇAGE ET BURINAGE

Burins

HEX 21 mm/ 28 mm/ 30 mm	30-31
SDS-Max	29
Burins Sledge SDS-Max	27
SDS-Plus	28
Burins Sledge SDS-Plus	26-27

PERÇAGE DIAMANT

Couronnes diamant à eau	81-84
Couronnes diamant à sec	85-88
FORET ET SCIES CLOCHE DIAMANT À SEC M14	79-81
FORET DIAMANT 1/4" A EAU / A SEC	82

Foret : Béton & maçonnerie

Queue lisse - Béton & maçonnerie	35
SDS Max - Autres	22-23
4 taillants SDS-Max (MX4)	19-20
Trépan TCT SDS Max	21-22
2 Taillants SDS-Plus (M2)	8-11
4 taillants SDS-Max (MX4)	4-7
TRÉPANS TCT SDS-PLUS	18
Rallonges SDS-Plus	12-13
Aspiration des poussières	14-17

Forets métaux

HSS-G	56-57, 60
HSS-G Red Colbalt	50-51
HSS-G Ti Red Hex - SHOCKWAVE™ IMPACT DUTY	48-49
HSS-R	58-59
Forets étagés	61-64
Thunderweb	53-56

AUTRES FORETS

Verres & Tuiles	34-35
Multi - Matériaux	32-34

FORET BOIS

Mèches à spirale	37-38
Mèches à simple spirale emmanchement hexagonal	36
Mèches pour coffrages	44
Mèches plates	43
Mèches à façonner	39
Mèches à bois 3 pointes	42
Mèche à façonner auto pénétrantes	41
Forets à bois SPEED FEED™	44
Mèches SWITCHBLADE™	40

SCIES CLOCHES

Scie cloche ajustable	74
Multi-Matériaux BIG HAWG™	77
Bi-Métal Contractor	73
Scies cloches HCS PVC	78
Bi-Métal HOLE DOZER™	68-71
Carbure HOLE DOZER™	72
Scies cloches - SHOCKWAVE™ IMPACT DUTY	78

VISSAGE

Portes embouts - SHOCKWAVE™ IMPACT DUTY	95
Clous et agrafes	114-119
Renvoi d'angle	97-98
Embouts de vissage	98-99

Embouts de vissage - SHOCKWAVE™ IMPACT DUTY	89-94
---	-------

Douilles et adaptateurs - SHOCKWAVE™ IMPACT DUTY	100-113
--	---------

SCIAGE, DECOUPAGE ET MEULAGE

DÉCOUPE ET MEULAGE	
Abrasifs Appliqués	
Bandes abrasives	177-179
Disques et feuilles abrasives pour ponceuse orbitale	170-173

TECHNOLOGIE DIAMANT

Disques diamants	154-162
Disques diamants à surfacer	163

MEULAGE

Disques à tronçonner et à ébarber	168
Disques à lamelles	167-168
Ecroux Fixtec	164-166

SCIAGE

Lames pour scies à ruban	152-153
--------------------------	---------

LAMES DE SCIES CIRCULAIRES

Scies circulaires	149
Scies à onglets	150
Scies sur table	150
Lames acier / métal	151

LAMES DE SCIES SAUTEUSES

Métal	140-141
Applications spéciales	141-142
Bois & plastiques	138-139

LAME DE MULTITOOL

Réception Starlock	143-147
--------------------	---------

LAMES DE SCIE SABRE SAWZALL™

DÉMOLITION BOIS & CLOUS

AX™ Carbure	129
AX™	130
Thin Kerf	130

MÉTAL

TORCH™ NITRUS/Carbure	122-124
TORCH™	125-126
Thin Kerf	127-128

MULTI MATÉRIAUX

WRECKER™ Carbure	131
WRECKER™	132
SET LAME SAWZALL™	135
APPLICATION SPÉCIALE	133-134
BOIS & PLASTIQUES	132
HACKZALL™ Blades	136

OUTILS À MAIN

COUPE

Coupe-boulons	215-216
Coupe-câbles	215
Couteaux et cutters	206-212
Cisailles d'aviation métal	213
Ciseaux	212
Coupe-tubes	213-214

DÉMOLITION

Arrache-clous	216
Leviers d'effort	263
Arrache-clous à griffes larges	217

Pied de biche	217
TIRE-FILS	228

PINCES ET TOURNEVIS

Tournevis Hollowcore™	227
Pincers	230-234
Cliquets & Douilles	247-250,
Tournevis	223-226,
Clés Torx/Hex/Imperiales	247-262
Clés mixtes	241-246
Pince-étaux TORQUE LOCK™	235-237
Clé serres-tubes	237-240

MARTEAUX

PICS ET CROCHETS	263
-------------------------	-----

MESURE ET MARQUAGE

Cordeaux traceurs	202
Mesures pliantes	193
Équerres	203
Marqueurs INKZALL™	204-205
Niveaux	195-201
Mesures longues	194
Mesures courtes	187-192

RANGEMENT

Servantes MILWAUKEE®	301-307
Modules servantes	308-319
Box PACKOUT™	270-271
Système modulaire PACKOUT™	264-269
Organiseurs PACKOUT™	272-273
Étagères PACKOUT™	280
Sacs PACKOUT™	276-279
Shop RANGEMENT PACKOUT™	291-293
Ceintures de travail et porte outils	298



4X

UNE DURÉE DE VIE 4X PLUS LONGUE
DANS LA BARRE D'ARMATURE*

*vs Forets 2 taillants dans le béton

Chez MILWAUKEE®, Nous nous efforçons de mieux faire mieux les choses, Rendre la vie plus facile pour les métiers les plus difficiles. Nous dépensons notre énergie dans l'amélioration constante de nos produits, même les améliorations les plus mineures commencent par la compréhension des challenges sur le chantier.

Cette compréhension intrinsèque de ce défi a conduit à la création de notre prochaine génération de forets MX4™, une révolution dans le domaine du perçage béton et de la technologie des forets.

La construction en carbure monobloc augmente la durée de vie du foret. La technologie Target Tip et la pointe avec ses 4 points de contact permet une plus grande précision et une plus grande vitesse de perçage dans les matériaux les plus résistants.

MX4™ est la référence en matière de forets SDS-Plus et SDS-Max. Parce que chez MILWAUKEE®, tout compte.



NOUVEAU
TECHNOLOGIE TARGET TIP
AMÉLIORE LES PERFORMANCES DANS LES BARRES D'ARMATURE

TÊTE COMPLÈTE EN CARBURE*
POUR DE MEILLEURES PERFORMANCES
* ≤ 10 MM

POINTE PLUS AFFUTÉE
AUGMENTE LES PERFORMANCES SUR LES BARRES D'ARMATURE

116 TROUS PAR CHARGE*

*Profondeur de 50 mm avec un foret MX4 de 6 mm, en utilisant une batterie High-output de 5,5 ampères.

PRÉCISION INGÉNIERIE ALLEMANDE

4 DESIGNS VARIABLES DE LA FLUTE

PERMET UN PERÇAGE PLUS RAPIDE



PGM **NORME PGM**
POUR UN PERÇAGE PRÉCIS

NOUVEAU
TECHNOLOGIE TARGET TIP

FORÊTS MX4 - 4 Taillants SDS-plus



4X90°: les 4 taillants symétriques au carbure garantissent un trou circulaire, net et précis. Plus performants, ils ne coincent pas même dans les fers à béton. Corps de gros diamètre pour une meilleure résistance à la flexion et pour absorber les vibrations. L'hélice quadruple et symétrique assure une évacuation optimale des poussières. Taillants carbure soudés sur le foret pour les diamètres de 5 à 10mm. Permet une meilleure vitesse de pénétration du foret. Certification PGM. Fabriqués en Allemagne.

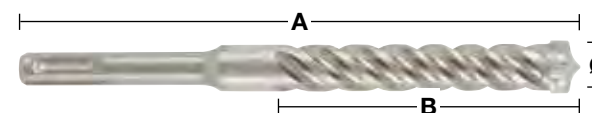
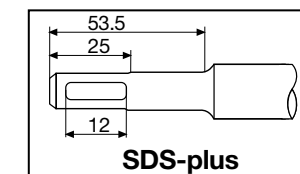

Ø (mm)	Longueur Totale mm A	Longueur utile mm B	Pré-percer avec un foret de même diamètre mais plus court	Conditionné par	Quantité minimum	Réf	Code EAN	Prix tarif HT €	Prix tarif TTC €
5	115	50		1	1	4932352007	4002395366644	6,99	8,39
5	165	100		1	1	4932352008	4002395368891	7,99	9,59
5	215	150		1	1	4932478465	4058546346560	8,99	10,79
5	265	200		1	1	4932478466	4058546346577	9,99	11,99
5	315	250		1	1	4932478467	4058546346584	12,90	15,48
5.5	115	50		1	1	4932352009	4002395368907	8,39	10,07
5.5	165	100		1	1	4932352010	4002395368914	8,99	10,79
5.5	215	150		1	1	4932478469	4058546346607	9,39	11,27
5.5	315	250		1	1	4932478470	4058546346614	13,90	16,68
6	115	50		1	1	4932352011	4002395368921	7,39	8,87
6	165	100		1	1	4932352012	4002395368938	7,99	9,59
6	215	150		1	1	4932352013	4002395366705	10,90	13,08
6	265	200		1	1	4932352014	4002395366712	13,90	16,68
6	315	250		1	1	4932352015	4002395366729	18,90	22,68
6.5	115	50		1	1	4932492017	4058546413293	6,49	7,79
6.5	165	100		1	1	4932430146	4002395378074	10,90	13,08
6.5	215	150		1	1	4932352016	4002395366736	13,90	16,68
6.5	265	200		1	1	4932352017	4002395366743	18,90	22,68
6.5	315	250		1	1	4932352018	4002395366750	20,90	25,08
6.5	465	400		1	1	4932464596	4058546225414	22,50	27,00
7	115	50		1	1	4932352019	4002395366767	10,90	13,08
7	165	100		1	1	4932352020	4002395366774	11,90	14,28
7	215	150		1	1	4932492018	4058546413309	11,90	14,28
8	115	50		1	1	4932352021	4002395366781	8,99	10,79
8	165	100		1	1	4932352022	4002395366798	8,99	10,79
8	215	150		1	1	4932352023	4002395366804	9,99	11,99
8	265	200		1	1	4932352024	4002395366811	11,90	14,28
8	315	250		1	1	4932352712	4002395373703	11,90	14,28
8	365	300		1	1	4932492019	4058546413316	13,90	16,68
8	465	400	✓	1	1	4932352713	4002395373710	24,90	29,88
9	165	100		1	1	4932352944	4002395376025	9,99	11,99
9	215	150		1	1	4932492020	4058546413323	10,90	13,08
10	115	50		1	1	4932352025	4002395366828	9,99	11,99
10	165	100		1	1	4932352026	4002395366835	9,99	11,99
10	215	150		1	1	4932352027	4002395366842	10,90	13,08
10	265	200		1	1	4932352028	4002395366859	12,90	15,48
10	315	250		1	1	4932352029	4002395366866	16,90	20,28
10	365	300		1	1	4932492021	4058546413330	18,90	22,68
10	455	400	✓	1	1	4932352030	4002395366873	32,90	39,48
10	600	540	✓	1	1	4932352945	4002395376032	37,90	45,48
10	1000	940	✓	1	1	4932352946	4002395376049	83,90	100,68
11	160	100		1	1	4932492022	4058546413347	9,99	11,99
11	210	150		1	1	4932492023	4058546413354	10,90	13,08
12	160	110		1	1	4932352031	4002395366880	10,90	13,08
12	210	160		1	1	4932352032	4002395366897	13,90	16,68
12	260	210		1	1	4932352033	4002395366903	15,90	19,08
12	310	260		1	1	4932352034	4002395366910	22,90	27,48
12	360	300		1	1	4932492024	4058546413361	20,90	25,08
12	450	400	✓	1	1	4932352035	4002395366927	34,90	41,88
12	600	550	✓	1	1	4932352947	4002395376056	40,00	48,00
12	1000	940	✓	1	1	4932352948	4002395376063	89,90	107,88
13	160	100		1	1	4932492025	4058546413378	14,90	17,88
13	210	150		1	1	4932492026	4058546413385	14,90	17,88
14	160	110		1	1	4932352036	4002395366934	16,90	20,28
14	210	150		1	1	4932352037	4002395366941	20,90	25,08
14	260	200		1	1	4932352949	4002395376070	21,90	26,28

✓ Pré-percer avec un foret de même diamètre mais plus court.

FORÊTS MX4 - 4 Taillants SDS-plus

Ø (mm)	Longueur Totale mm A	Longueur utile mm B	Pré-percer avec un foret de même diamètre mais plus court	Conditionné par	Quantité minimum	Réf	Code EAN	Prix tarif HT €	Prix tarif TTC €
14	310	260		1	1	4932352038	4002395366958	26,90	32,28
14	380	330		1	1	4932478473	4058546346645	29,90	35,88
14	450	400	✓	1	1	4932352039	4002395366965	34,90	41,88
14	600	550	✓	1	1	4932352950	4002395376087	49,90	59,88
14	1000	950	✓	1	1	4932352951	4002395376094	93,90	112,68
15	160	100		1	1	4932430725	4002395383863	24,90	29,88
15	260	200		1	1	4932352952	4002395376100	29,90	35,88
15	450	400	✓	1	1	4932492027	4058546413392	27,90	33,48
16	160	110		1	1	4932430726	4002395383870	25,90	31,08
16	210	160		1	1	4932352953	4002395376117	26,90	32,28
16	260	210		1	1	4932352819	4002395374779	31,90	38,28
16	310	260		1	1	4932352954	4002395376124	34,90	41,88
16	450	400		1	1	4932352820	4002395374786	40,90	49,08
16	600	540	✓	1	1	4932352955	4002395376131	56,90	68,28
16	1000	950	✓	1	1	4932352956	4002395376148	109,00	130,80
17	210	150		1	1	4932478474	4058546346652	29,90	35,88
18	200	150		1	1	4932478899	4058546361815	34,90	41,88
18	250	200		1	1	4932356502	4002395320950	33,90	40,68
18	450	400	✓	1	1	4932356503	4002395320967	44,90	53,88
18	600	550	✓	1	1	4932492028	4058546413408	49,90	59,88
18	1000	940	✓	1	1	4932479345	4058546371395	109,00	130,80
20	250	200		1	1	4932356504	4002395320974	37,90	45,48
20	450	400	✓	1	1	4932356505	4002395320981	47,90	57,48
20	600	550	✓	1	1	4932492029	4058546413415	73,90	88,68
20	1000	940	✓	1	1	4932479346	4058546371401	119,00	142,80
22	250	200		1	1	4932399332	4002395359608	43,90	52,68
22	450	400	✓	1	1	4932356506	4002395320998	59,90	71,88
22	1000	940	✓	1	1	4932479347	4058546371418	129,00	154,80
24	250	200		1	1	4932356507	4002395321001	54,90	65,88
24	450	400	✓	1	1	4932356508	4002395321018	64,90	77,88
24	1000	940	✓	1	1	4932479348	4058546371425	129,00	154,80
25	250	200		1	1	4932399333	4002395359615	59,90	71,88
25	450	400	✓	1	1	4932356509	4002395321025	69,90	83,88
25	1000	940	✓	1	1	4932479349	4058546371432	129,00	154,80
28	250	200		1	1	4932399334	4002395359622	64,90	77,88
28	450	400	✓	1	1	4932356510	4002395321032	79,90	95,88
30	250	200		1	1	4932399335	4002395359639	79,90	95,88
30	450	400	✓	1	1	4932356511	4002395321049	89,90	107,88
32	450	400	✓	1	1	4932399336	4002395359646	109,00	130,80

✓ Pré-percer avec un foret de même diamètre mais plus court.

Packs de 10 FORÊTS MX4 - 4 taillants SDS-plus

Ø (mm)	Longueur Totale mm A	Longueur utile mm B	Conditionné par	Quantité minimum	Réf	Code EAN	Prix tarif HT €	Prix tarif TTC €
5	115	50	10	1	4932352040	4002395366972	64,90	77,88
5	165	100	10	1	4932471250	4058546288785	69,90	83,88
5.5	115	50	10	1	4932471251	4058546288792	69,90	83,88
5.5	165	100	10	1	4932352041	4002395366989	76,90	92,28
6	115	50	10	1	4932352042	4002395366996	69,90	83,88
6	165	100	10	1	4932352043	4002395367009	74,90	89,88
6	215	150	10	1	4932430234	4002395378951	99,00	118,80
6	265	200	10	1	4932471252	4058546288808	119,00	142,80
6.5	165	100	10	1	4932479556	4058546373504	79,00	94,80
6.5	215	150	10	1	4932430235	4002395378968	139,00	166,80
6.5	265	200	10	1	4932459588	4058546027605	179,00	214,80
7	165	100	10	1	4932352044	4002395367016	99,00	118,80
8	115	50	10	1	4932352045	4002395367023	84,90	101,88
8	165	100	10	1	4932352046	4002395367030	84,90	101,88
8	215	150	10	1	4932464872	4058546228170	99,00	118,80
8	265	200	10	1	4932471253	4058546288815	129,00	154,80
10	165	100	10	1	4932352047	4002395367047	94,90	113,88
10	215	150	10	1	4932352048	4002395367054	109,00	130,80
10	265	200	10	1	4932471254	4058546288822	129,00	154,80
10	315	250	10	1	4932471255	4058546288839	169,00	202,80
12	160	100	10	1	4932352049	4002395367061	109,00	130,80
12	210	150	10	1	4932352050	4002395367078	139,00	166,80
12	260	200	10	1	4932471256	4058546288846	149,00	178,80
14	210	150	10	1	4932471257	4058546288853	199,00	238,80
16	260	200	10	1	4932471258	4058546288860	269,00	322,80

Packs de 50 FORÊTS MX4 - 4 taillants SDS-plus

Ø (mm)	Longueur Totale mm A	Longueur utile mm B	Conditionné par	Quantité minimum	Réf	Code EAN	Prix tarif HT €	Prix tarif TTC €
5.5	165	100	50	1	4932472234	4058546326302	359,00	430,80
6	115	50	50	1	4932430437	4002395380985	329,00	394,80
6	165	100	50	1	4932430438	4002395380992	359,00	430,80
6	215	150	50	1	4932430462	4002395381234	469,00	562,80
6.5	165	100	50	1	4932479557	4058546373511	369,00	442,80
6.5	215	150	50	1	4932430463	4002395381241	639,00	766,80
6.5	265	200	50	1	4932459589	4058546027612	829,00	994,80
7	115	50	50	1	4932472154	4058546325503	499,00	598,80
7	165	100	50	1	4932472155	4058546325510	499,00	598,80
8	115	50	50	1	4932479368	4058546371623	269,00	322,80
8	165	100	50	1	4932430439	4002395381005	399,00	478,80
8	215	150	50	1	4932430440	4002395381012	499,00	598,80
8	315	250	50	1	4932472156	4058546325527	599,00	718,80
8	465	400	50	1	4932472157	4058546325534	1199,00	1438,80
10	115	50	50	1	4932479369	4058546371630	359,00	430,80
10	165	100	50	1	4932430441	4002395381029	449,00	538,80
10	215	150	50	1	4932430442	4002395381036	509,00	610,80
10	315	250	50	1	4932472158	4058546325541	829,00	994,80
10	455	390	50	1	4932472159	4058546325558	1399,00	1678,80
12	160	100	50	1	4932472160	4058546325565	529,00	634,80
12	210	150	50	1	4932430443	4002395381043	639,00	766,80
12	310	250	50	1	4932472161	4058546325572	999,00	1198,80
12	450	400	50	1	4932472162	4058546325589	1599,00	1918,80
14	210	150	50	1	4932478097	4058546340308	899,00	1078,80

FORÊTS MX4 - 4 taillants SDS-plus.

Designation	Emballage	Conditionné par	Quantité minimum	Réf	Code EAN	Prix tarif HT €	Prix tarif TTC €
SET DE 5 FORETS 4 TAILLANTS MX4							
① Ø 5 / 6 x 115 mm, Ø 6 / 8 x 165 mm, Ø 10 x 165 mm	Coffret	5	12	4932498297	4058546521660	34,90	41,88
SET 5 FORET MX4 SDS PLUS- UK							
① Ø 5.5 x 115 mm, Ø 5.5 / 6 / 7 / 8 x 165 mm	Coffret	5	12	4932498298	4058546521677	34,90	41,88
Jeu de 7 forets 4 taillants MX4 SDS-Plus							
② Ø 5 / 6 x 115 mm, Ø 6 / 8 / 8 / 10 / 12 x 165 mm	Coffret	7	6	4932492113	4058546414801	49,90	59,88
Jeu de 7 forets 4 taillants SDS-Plus							
② Ø 5.5 / 6 x 115 mm, Ø 5 / 5.5 / 6 / 8 / 10 x 165 mm	Coffret	7	6	4932492114	4058546414818	49,90	59,88
COFFRET DE 10 FORÊTS SDS+ 4 TAILLANTS MX4							
② Ø 5 / 6 / 6 x 115 mm, Ø 6 / 6 / 8 / 8 / 10 / 12 x 165 mm	Coffret	10	6	4932492115	4058546414825	69,00	82,80



DESIGNED FOR USE IN
PACKOUT



PERÇAGE PROFESSIONNEL RAPIDE DANS LE BÉTON



FORÊTS M2 SDS-Plus



Fabriqu  en Allemagne.

Toujours plus rapide : Les forets M2 offrent la plus grande vitesse de forage gr ce aux 3 blocs d'attaque tr s agressifs qui produisent un effet d' clatement en cr ant des microfissures dans le b ton.

Durabilit  maximum : G om trie progressivement conique de la pointe pour r duire les frottements et donc demander moins de puissance   la machine. R sistance exceptionnelle   la rupture. Long vit   lev e.

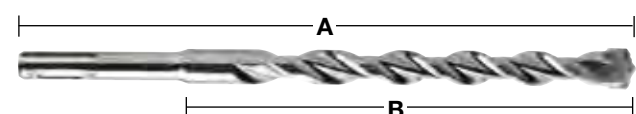
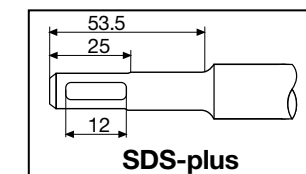

Ø (mm)	Longueur Totale mm A	Longueur utile mm B	Pr�-percer avec un foret de m�me diam�tre mais plus court	Conditionn� par	Quantit� minimum	R�f	Code EAN	Prix tarif HT �	Prix tarif TTC �
3	110	50		1	1	4932352892	4002395375509	6,99	8,39
3.5	110	50		1	1	4932373908	4002395353378	6,99	8,39
4	110	50		1	1	4932339498	4002395304561	4,49	5,39
4	160	100		1	1	4932399143	4002395357505	4,99	5,99
4.8	110	50		1	1	4932352130	4002395367832	6,29	7,55
5	110	50		1	1	4932307067	4002395308835	2,99	3,59
5	160	100		1	1	4932399315	4002395359431	3,39	4,07
5	210	150		1	1	4932399316	4002395359448	6,39	7,67
5.5	110	50		1	1	4932339499	4002395304578	3,99	4,79
5.5	160	100		1	1	4932340408	4002395311910	4,49	5,39
5.5	210	150		1	1	4932399317	4002395359455	6,59	7,91
5.5	260	200		1	1	4932399318	4002395359462	8,99	10,79
5.5	310	250		1	1	4932399319	4002395359479	13,90	16,68
5.5	410	350		1	1	4932399320	4002395359486	16,90	20,28
6	110	50		1	1	4932307068	4002395308842	2,99	3,59
6	160	100		1	1	4932307069	4002395308859	3,19	3,83
6	210	150		1	1	4932373136	4002395346394	5,39	6,47
6	260	200		1	1	4932353819	4002395320127	6,99	8,39
6	310	250		1	1	4932399321	4002395359493	13,90	16,68
6	460	400	✓	1	1	4932399322	4002395359509	16,90	20,28
6.5	110	50		1	1	4932344292	4002395312276	4,29	5,15
6.5	160	100		1	1	4932344293	4002395312269	4,99	5,99
6.5	210	150		1	1	4932399147	4002395357574	6,59	7,91
6.5	260	200		1	1	4932399148	4002395357581	7,39	8,87
6.5	310	260		1	1	4932399323	4002395359516	11,90	14,28
7	110	50		1	1	4932353820	4002395320134	4,19	5,03
7	160	100		1	1	4932340409	4002395311927	4,59	5,51
7	210	150		1	1	4932399222	4002395358366	6,39	7,67
7	250	200		1	1	4932399324	4002395359523	10,90	13,08
8	110	50		1	1	4932307070	4002395308866	3,19	3,83
8	160	100		1	1	4932307071	4002395308873	3,59	4,31
8	210	150		1	1	4932307072	4002395308880	5,48	6,58
8	260	200		1	1	4932353821	4002395320141	7,49	8,99
8	310	250		1	1	4932399325	4002395359530	9,99	11,99
8	400	350		1	1	4932399326	4002395359547	14,90	17,88
8	460	400	✓	1	1	4932367013	4002395336692	14,90	17,88
8	600	540	✓	1	1	4932399327	4002395359554	23,90	28,68
8	1000	940	✓	1	1	4932399328	4002395359561	49,90	59,88
9	160	100		1	1	4932353823	4002395320165	5,90	7,08
9	210	150		1	1	4932353822	4002395320158	7,49	8,99
10	110	50		1	1	4932340410	4002395311934	4,69	5,63
10	160	100		1	1	4932307073	4002395308897	4,99	5,99
10	210	150		1	1	4932307074	4002395308903	6,59	7,91
10	260	200		1	1	4932344295	4002395312252	7,99	9,59
10	310	250		1	1	4932353824	4002395320172	9,90	11,88
10	450	400	✓	1	1	4932344296	4002395312245	17,90	21,48
10	600	550	✓	1	1	4932367014	4002395336708	22,90	27,48
10	1000	950	✓	1	1	4932367015	4002395336715	59,90	71,88



25%
PLUS RAPIDE
3 POINTS DE CONTACT

* par rapport   la g n ration pr c dente



2
DESIGNS
VARIABLES
DE LA FLUTE



2
TAILLANTS
PARFAITS POUR DES APPLICATIONS
DE PERÇAGE DANS LE B TON
AVEC UNE PERCEUSE SANS FIL

✓ Pr percer avec un foret de m me diam tre mais plus court.

FORÊTS M2 SDS-Plus



Ø (mm)	Longueur Totale mm A	Longueur utile mm B	Pré-percer avec un foret de même diamètre mais plus court	Conditionné par	Quantité minimum	Réf	Code EAN	Prix tarif HT €	Prix tarif TTC €
11	160	100		1	1	4932367066	4002395336722	6,59	7,91
11	260	210		1	1	4932399329	4002395359578	9,90	11,88
12	160	110		1	1	4932307075	4002395308910	5,90	7,08
12	210	160		1	1	4932307076	4002395308927	7,99	9,59
12	260	210		1	1	4932344297	4002395312238	9,49	11,39
12	310	260		1	1	4932353825	4002395320189	12,90	15,48
12	450	400	✓	1	1	4932307077	4002395308934	17,90	21,48
12	600	550	✓	1	1	4932367068	4002395336746	23,90	28,68
12	1000	950	✓	1	1	4932367017	4002395336760	67,90	81,48
13	160	110		1	1	4932307946	4002395309054	8,90	10,68
13	260	210		1	1	4932344298	4002395312221	11,90	14,28
14	160	110		1	1	4932307078	4002395308941	9,29	11,15
14	210	160		1	1	4932353826	4002395320196	9,90	11,88
14	260	210		1	1	4932307079	4002395308958	12,90	15,48
14	310	260		1	1	4932399330	4002395359585	12,90	15,48
14	450	400	✓	1	1	4932307088	4002395309047	20,90	25,08
14	600	550	✓	1	1	4932367018	4002395336777	31,90	38,28
14	1000	950	✓	1	1	4932367019	4002395336784	64,90	77,88
15	160	110		1	1	4932373910	4002395353392	9,90	11,88
15	260	210		1	1	4932344300	4002395312207	13,90	16,68
16	160	110		1	1	4932307080	4002395308965	11,90	14,28
16	210	160		1	1	4932307081	4002395308972	13,90	16,68
16	260	210		1	1	4932399331	4002395359592	14,90	17,88
16	310	260		1	1	4932344301	4002395312191	19,90	23,88
16	450	400	✓	1	1	4932307082	4002395308989	24,90	29,88
16	600	550	✓	1	1	4932367069	4002395336791	27,90	33,48
16	1000	950	✓	1	1	4932367021	4002395336814	76,90	92,28
18	200	150		1	1	4932344303	4002395312177	21,90	26,28
18	250	200		1	1	4932307083	4002395308996	23,90	28,68
18	300	250		1	1	4932344304	4002395312160	29,90	35,88
18	450	400	✓	1	1	4932340411	4002395311941	35,90	43,08
18	600	550	✓	1	1	4932367022	4002395336821	44,90	53,88
18	1000	950	✓	1	1	4932367024	4002395336845	88,90	106,68
20	200	150		1	1	4932344305	4002395312153	26,90	32,28
20	250	200		1	1	4932307084	4002395309009	43,90	52,68
20	300	250		1	1	4932399027	4002395356126	35,90	43,08
20	450	400	✓	1	1	4932307085	4002395309016	41,90	50,28
20	600	550	✓	1	1	4932367025	4002395336876	49,90	59,88
20	1000	950	✓	1	1	4932367026	4002395336883	99,00	118,80
22	250	200		1	1	4932373911	4002395353408	33,90	40,68
22	450	400	✓	1	1	4932344307	4002395312139	46,90	56,28
22	600	550	✓	1	1	4932367027	4002395336890	59,90	71,88
22	1000	950	✓	1	1	4932367029	4002395336913	119,00	142,80
24	250	200		1	1	4932373922	4002395353521	39,90	47,88
24	450	400	✓	1	1	4932307087	4002395309030	49,90	59,88
25	250	200		1	1	4932344308	4002395312122	45,90	55,08
25	450	400	✓	1	1	4932344309	4002395312115	54,90	65,88
25	1000	950	✓	1	1	4932367030	4002395336975	129,00	154,80
26	250	200		1	1	4932344310	4002395323814	49,90	59,88
26	450	400	✓	1	1	4932344311	4002395312092	59,90	71,88

✓ Prépercer avec un foret de même diamètre mais plus court.

Packs de 10 FORÊTS M2 SDS-Plus

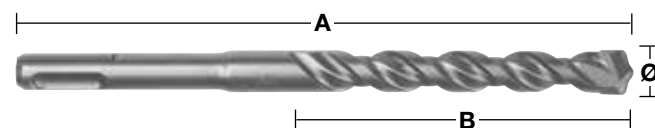

Ø (mm)	Longueur Totale mm A	Longueur utile mm B	Conditionné par	Quantité minimum	Réf	Code EAN	Prix tarif HT €	Prix tarif TTC €
5	110	50	10	1	4932371702	4002395344017	25,90	31,08
5	160	100	10	1	4932352520	4002395371785	29,90	35,88
5.5	110	50	10	1	4932352521	4002395371792	34,90	41,88
5.5	160	100	10	1	4932371703	4002395344024	39,90	47,88
6	110	50	10	1	4932371704	4002395344031	24,90	29,88
6	160	100	10	1	4932371705	4002395344048	28,90	34,68
6	210	150	10	1	4932399337	4002395359653	49,90	59,88
6.5	160	100	10	1	4932399338	4002395359660	44,90	53,88
6.5	210	150	10	1	4932399339	4002395359677	59,90	71,88
6.5	260	200	10	1	4932399340	4002395359684	65,90	79,08
7	160	100	10	1	4932373225	4002395348619	41,90	50,28
8	160	100	10	1	4932371706	4002395344055	31,90	38,28
8	210	150	10	1	4932399341	4002395359691	49,90	59,88
10	110	50	10	1	4932352522	4002395371808	41,90	50,28
10	160	100	10	1	4932371708	4002395344079	43,90	52,68
10	210	150	10	1	4932371709	4002395344086	59,90	71,88
10	260	200	10	1	4932399342	4002395359707	71,90	86,28
12	160	100	10	1	4932399343	4002395359714	53,90	64,68
12	210	160	10	1	4932371710	4002395344093	71,90	86,28
12	260	210	10	1	4932399344	4002395359721	84,90	101,88
14	260	210	10	1	4932371711	4002395344109	119,00	142,80

Packs de 50 FORÊTS M2 SDS-Plus



Ø (mm)	Longueur Totale mm A	Longueur utile mm B	Conditionné par	Quantité minimum	Réf	Code EAN	Prix tarif HT €	Prix tarif TTC €
5	110	50	50	1	4932399176	4002395357833	129,00	154,80
5.5	160	100	50	1	4932399177	4002395357840	199,00	238,80
6	110	50	50	1	4932399178	4002395357857	129,00	154,80
6	160	100	50	1	4932399179	4002395357864	139,00	166,80
7	160	110	50	1	4932399181	4002395357888	199,00	238,80
8	160	100	50	1	4932399182	4002395357895	159,00	190,80
8	210	150	50	1	4932399183	4002395357901	249,00	298,80
10	160	110	50	1	4932399345	4002395359738	219,00	262,80
10	210	150	50	1	4932399184	4002395357918	299,00	358,80
10	260	200	50	1	4932399185	4002395357925	349,00	418,80
12	210	160	50	1	4932399186	4002395357932	359,00	430,80

Coffret FORÊTS M2 SDS-Plus



Designation	Conditionné par	Quantité minimum	Réf	Code EAN	Prix tarif HT €	Prix tarif TTC €
① Jeu de 5 forets SDS-plus – Étui transparent avec Ø 5 / 6 x 110 mm et Ø 6 / 8 / 10 x 160 mm.	5	1	4932352338	4002395369973	21,90	26,28
① Jeu de 5 forets SDS-plus – Étui transparent avec Ø 5.5 x 110 mm et Ø 5.5 / 6 / 7 / 8 x 160 mm.	5	1	4932352834	4002395374922	21,90	26,28
① Jeu de 5 forets SDS-plus – Étui transparent avec Ø 10 / 12 / 14 / 16 / 20 x 450 mm.	5	1	4932352801	4002395374595	109,00	130,80
② Coffret métal de 7 forets SDS-plus avec Ø 5 / 6 / 8 x 110 mm et Ø 6 / 8 / 10 / 12 x 160 mm.	7	6	4932492116	4058546414832	44,50	53,40
② COFFRET DE 10 FORET SDS + 2 TAILLANTS M2 Ø 5 / 6 / 8 x 110 mm and Ø 6 / 6 / 8 / 8 / 10 / 12 x 160 mm	10	6	4932492117	4058546414849	49,90	59,88
③ Jeu de forets et burin : 5 pièces avec forets Ø 6 / 8 / 10 x 160 mm, burin pic et burin plat.	5	1	4932430002	4002395376636	29,90	35,88



INVESTIR DANS LA TECHNOLOGIE CARBURE



RECHERCHE ET DÉVELOPPEMENT
DE NOUVELLES TECHNOLOGIES

PROTOTYPE
ÉLABORATION RAPIDE DE PROTOTYPE



TEST
DES TESTS COMPLETS

PRODUCTION
L'UNE DES MEILLEURES PRODUCTION



SDS-PLUS

SDS-MAX

BURINS

MADE IN GERMANY

Extensions SDS-Plus

Extensions universelles SDS-Plus pour étendre la portée des forets SDS-Plus.

Système sans outils click & connect

Compatible avec tous les perforateurs et forets SDS-Plus

Optimal pour percer en zones confinées et pour percer au plafond.

Permet le forage de trous profonds. Par exemple perçage dans béton armé sans avoir à acheter un foret long et coûteux.



Longueur (mm)	Conditionné par	Quantité minimum	Réf	Code EAN	Prix tarif HT €	Prix tarif TTC €
300	1	1	4932471153	4058546287818	119,00	142,80
450	1	1	4932471154	4058546287825	129,00	154,80



RÉCUPÉRATION DES POUSSIÈRES

Concentricité précise et des trous réguliers, en accord avec la certification PGM

Des perçages plus précis et plus efficaces grâce à un retrait de 99% des poussières

Perçages efficaces sans poussière pour un environnement de travail plus propre et plus sécurisant

Refroidissement actif de la tête du foret pour une durée de vie accrue

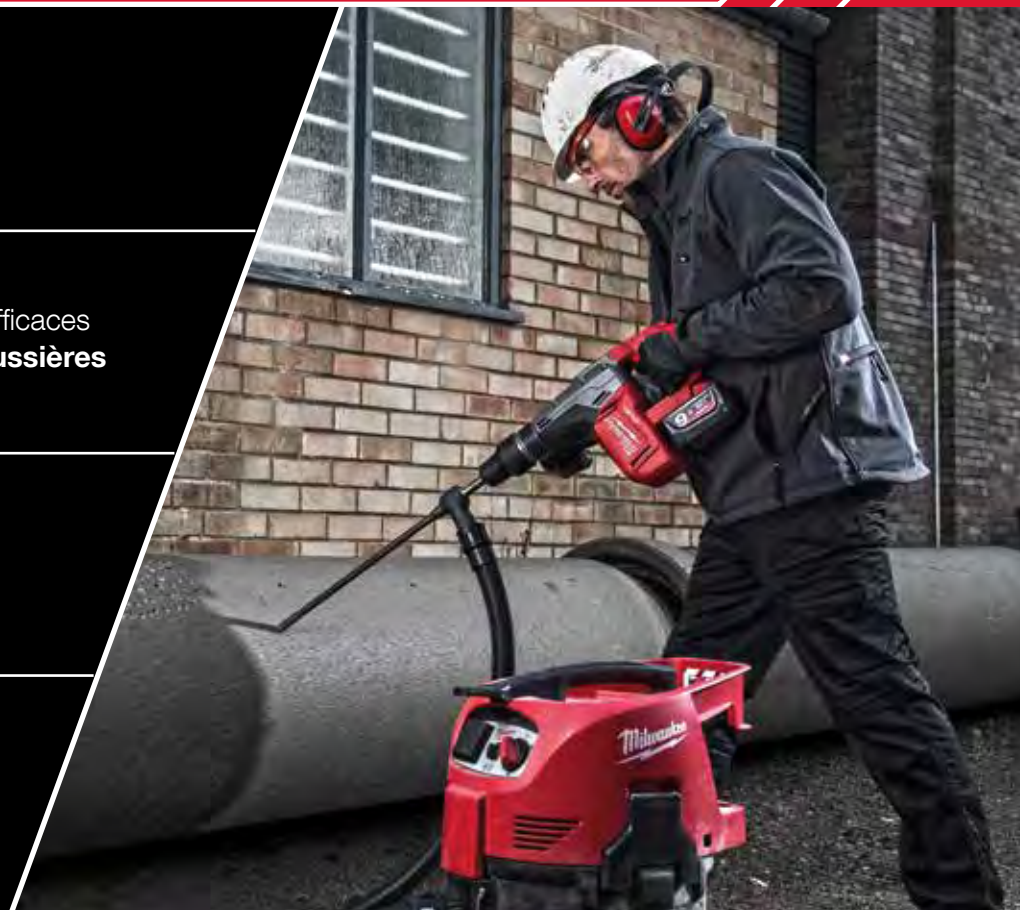

FORÊTS creux SDS-Plus 4 taillants - Système modulaire

Perçage efficace sans poussière pour un environnement de travail plus sûr et plus propre.

Capture 99% des poussières

Refroidissement de la tête pour une meilleure durée de vie

La conception 4 taillants empêche le foret de bloquer dans les fers à béton.

Certification PGM pour l'assemblage de chevilles

Connecteur universel pour tous les aspirateurs courants avec un tuyau de diamètre 32 - 38 mm.

Ø (mm)	Longueur Totale mm A	Longueur utile mm B	Conditionné par	Quantité minimum	Réf	Code EAN	Prix tarif HT €	Prix tarif TTC €
① 5	136	100	1	1	4932471155	4058546287832	19,90	23,88
② 6	136	100	1	1	4932471156	4058546287849	20,90	25,08
③ 8	136	100	1	1	4932471157	4058546287856	21,90	26,28
④ 10	136	100	1	1	4932471158	4058546287863	22,90	27,48
⑤ 12	136	100	1	1	4932471159	4058546287870	23,90	28,68
⑥ Arbre d'aspiration pour foret SDS-Plus			1	1	4932471160	4058546287887	32,90	39,48
Set de Forets creux SDS-Plus (6 pc)								
⑦ 2 x Ø 6 / 8 x 146 mm / 1 x Ø 10 x 146 mm / 1 x arbre avec adaptateur aspiration			7	1	4932471162	4058546287900	149,00	178,80

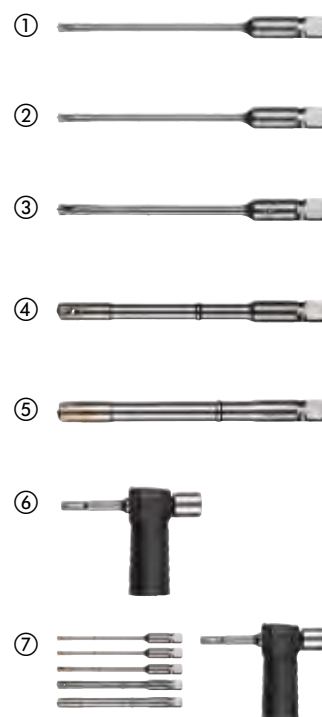

Scannez le QR Code pour voir la vidéo

FORÊTS creux aspirateurs de poussière SDS-Plus

Perçage plus rapide grâce à l'aspiration directe des poussières et longévité supérieure du foret

Gain de temps grâce au nettoyage parfait du trou pour les scellements chimiques

Pas de blocage dans les fers à béton grâce au design 4 taillants

Pointe 4 taillants et design innovant grâce aux ouvertures d'aspiration

Précision de perçage certifié PGM

Perçer un trou propre et net en une seule fois

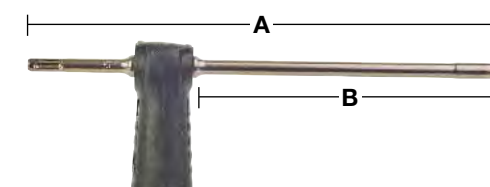

Ø (mm)	Longueur Totale mm A	Longueur utile mm B	Conditionné par	Quantité minimum	Réf	Code EAN	Prix tarif HT €	Prix tarif TTC €
12	325	200	1	1	4932459283	4058546002497	86,90	104,28
14	360	240	1	1	4932459284	4058546002503	91,90	110,28
16	360	240	1	1	4932459285	4058546002510	99,00	118,80

FORÊTS SDS Max aspirateurs de poussière

Perçage plus rapide grâce à l'aspiration directe des poussières et longévité supérieure du foret

Gain de temps grâce au nettoyage parfait du trou pour les scellements chimiques

Pointe 4 taillants et design innovant grâce aux ouvertures d'aspiration

Pas de blocage dans les fers à béton grâce au design 4 taillants

Précision de perçage certifié PGM

Perçer un trou propre et net en une seule fois

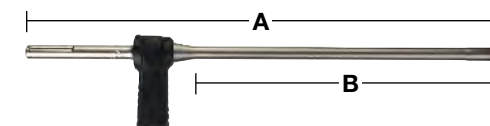

Ø (mm)	Longueur Totale mm A	Longueur utile mm B	Conditionné par	Quantité minimum	Réf	Code EAN	Prix tarif HT €	Prix tarif TTC €		
16	600	400	1	1	4932459287	4058546002534	145,00	174,00		
18	600	400	1	1	4932459288	4058546002541	149,00	178,80		
20	600	400	1	1	4932459289	4058546002558	159,00	190,80		
22	600	400	1	1	4932459290	4058546002565	169,00	202,80		
24	600	400	1	1	4932459291	4058546002572	209,00	250,80		
25	600	400	1	1	4932459292	4058546002589	179,00	214,80		
28	600	400	1	1	4932459293	4058546002596	199,00	238,80		
28	900	900	1	1	4932459294	4058546002602	321,55	385,86		
30	600	400	1	1	4932459295	4058546002619	239,00	286,80		
30	900	700	1	1	4932459296	4058546002626	339,00	406,80		
32	600	400	1	1	4932459297	4058546002633	219,00	262,80		
32	900	700	1	1	4932459298	4058546002640	349,00	418,80		
35	900	700	1	1	4932459300	4058546002664	369,00	442,80		
Adaptateur universel pour aspirateur.					1	1	4931416173	4002395805501	19,00	22,80

Protection anti-poussière

Empêche la poussière et la saleté de pénétrer dans le porte-outil.

Designation	Conditionné par	Quantité minimum	Réf	Code EAN	Prix tarif HT €	Prix tarif TTC €
Capuchon de protection.	1	1	9170086960	4002395565504	5,00	6,00



Collecteur de poussière

Designation	Conditionné par	Quantité minimum	Réf	Code EAN	Prix tarif HT €	Prix tarif TTC €
-------------	-----------------	------------------	-----	----------	-----------------	------------------

① Collecteur de poussières Pour le perçage Ø 5 – 8 mm.

1 1 4932430912 4002395385744 2,99 3,59

①



② Xtractor Récupération de la poussière pour les perçages au mur ou au plafond Ø 28 mm maxi. Compatible avec aspirateur Ø 26 à 41 mm.

1 1 4932430446 4002395381074 19,90 23,88

②



③ Xtractor PHDE72. Pour le forage et le carottage du Ø 6 à 72 mm. Brosse pouvant être enlevée pour le carottage. Sortie Ø 037 ext. Ø 032 int. Lèvres d'étanchéité (2 pcs) : 4931448564. Brosse de remplacement : 4931448565.

1 1 4932430480 4002395381418 59,90 71,88

③



④ Extracteur de poussière PHDE152.

1 1 4932471990 4058546298890 81,90 98,28

④



DE16 - Assistance pour extracteur universel.

⑤ Unité DE16, 1 poignée latérale et 3 colliers adaptateurs, 2 buses de raccordement aspirateur (49902301)

1 1 4932430835 4002395384976 129,00 154,80

⑤



SDS-Plus Dust trap

Emmanchement universel - Convient à tous les perforateurs SDS-Plus du marché compatible avec tous les forêts SDS-Plus jusqu'à 215 mm de longueur
Compatible avec tous les aspirateurs standards
Manchon transparent pour plus de visibilité et de précision.
Collecte jusqu'à 99% de la poussière en suspension dans l'air.
Utilisable avec ou sans aspirateur.

Designation	Conditionné par	Quantité minimum	Réf	Code EAN	Prix tarif HT €	Prix tarif TTC €
Dust trap SDS PLUS	1	1	4932464916	4058546228613	24,90	29,88
chemise pour Dust strap SDS PLUS	1	1	4932464917	4058546228620	8,90	10,68



Embout d'aspiration pour burin SDS-Max

Adaptateur universel. Pour toutes les marques de perforateur SDS-Max
Fonctionne avec tout les burins plats et pointus jusqu'à 400 mm de longueur et 25 mm de large.
Design fin pour atteindre les espaces étroits.
Clip d'attache pour une adaptation facile aux aspirateurs MILWAUKEE®

Designation	Conditionné par	Quantité minimum	Réf	Code EAN	Prix tarif HT €	Prix tarif TTC €
Récupérateur de poussière pour burin SDS-Max	1	1	4932471991	4058546298906	129,00	154,80



Récupérateur de poussière pour démolisseur

Emmanchement universel - compatible avec la plupart des démolisseurs 28 & 30 mm. Perfect Match avec le démolisseur MX FUEL™ 28 mm
compatible avec burins plats et burins pics
Design affiné pour atteindre les espaces restreints
Collier de serrage pour connexion aux aspirateurs MILWAUKEE®

Designation	Conditionné par	Quantité minimum	Réf	Code EAN	Prix tarif HT €	Prix tarif TTC €
Système d'aspiration pour brise béton	1	1	4932471992	4058546298913	149,00	178,80



Trépans TCT SDS-Plus

Trépans pour perceurs jusqu'à 4 kg.

Tous les trépans TCT sont filetés M16 x 2 et s'adaptent aux arbres SDS-Plus et Hex 11.

L'arbre et le foret pilote sont requis.

Fabriqué en Allemagne.

Non adapté au béton armé

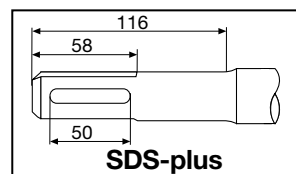

Ø (mm)	Longueur Totale mm A	Conditionné par	Quantité minimum	Réf	Code EAN	Prix tarif HT €	Prix tarif TTC €
35	58	1	1	4932344478	4002395312559	54,90	65,88
50	58	1	1	4932344479	4002395312566	59,90	71,88
65	50	1	1	4932344480	4002395312573	74,90	89,88
68	50	1	1	4932399099	4002395357031	79,90	95,88
82	50	1	1	4932344481	4002395312580	89,90	107,88
90	50	1	1	4932344482	4002395312597	109,00	130,80
100	50	1	1	4932480689	4058546409746	129,00	154,80

Kits trépan TCT SDS-Plus

KIT comprenant : 1 trépan TCT + 1 arbre SDS-plus 105 mm + 1 foret pilote TCT Ø 8 x 120 mm + 1 clé Allen.

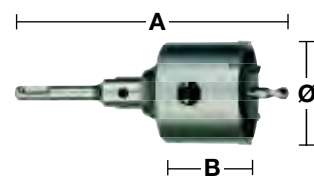

Ø (mm)	Longueur Totale mm A	Longueur utile mm B	Conditionné par	Quantité minimum	Réf	Code EAN	Prix tarif HT €	Prix tarif TTC €
65	182	50	4	1	4932399295	4002395359097	89,00	106,80
68	182	50	4	1	4932399296	4002395359103	99,00	118,80
82	182	50	4	1	4932399297	4002395359110	119,00	142,80

Arbres, forets pilote

Les arbres SDS-plus ou Hex avec une clé Allen, nécessitent également un foret pilote.



Designation	Réception	Ø (mm)	Longueur Totale mm A	Conditionné par	Quantité minimum	Réf	Code EAN	Prix tarif HT €	Prix tarif TTC €
① Arbre SDS-plus	SDS-Plus		105	2	1	4932399966	4002395366255	27,90	33,48
① Arbre SDS-plus	SDS-Plus		370	2	1	4932399967	4002395366262	49,90	59,88
② Arbre Hex	11 mm Hex		90	2	1	4932399968	4002395366279	35,90	43,08
③ Foret pilote TCT pour maçonnerie, brique, ect		8	120	1	1	4932399125	4002395357291	5,61	6,73



PERCER AU MAX.

FORETS SDS-MAX MX4™

MILWAUKEE® Tool ouvre la voie dans le développement d'accessoires et technologie pour le chantier professionnel. Notre poursuite incessante de l'innovation a abouti à cette nouvelle génération de forets MX4™ SDS-MAX, notre foret le plus puissant et le plus durable pour les tâches les plus difficiles sur chantier.

Poussé et développé par de nombreuses heures sur le chantier, MILWAUKEE® a créé MX4™ SDS-MAX comme un foret conçu pour offrir un perçage rapide dans le béton armé ainsi qu'une meilleure durée de vie.

Doté de la technologie MILWAUKEE®, Target Tip, le foret SDS-MAX est de plus gros diamètre que le foret SDS-PLUS standard, offrant une précision améliorée et de meilleures performances dans les barres d'armature ainsi que dans d'autres applications lourdes.

NOUVEAU
TARGET TIP TECHNOLOGIE



TÊTE COMPLÈTE EN CARBURE
AMÉLIORE LA PERFORMANCE DANS L'ARMATURE BÉTON

2X

PLUS DE DURÉE DE VIE DANS LES BARRES D'ARMATURE*

* par rapport à la génération précédente

4 DESIGNS VARIABLES DE LA FLUTE*

POUR UN PERÇAGE PLUS RAPIDE

PRÉCISION INGÉNIERIE ALLEMANDE



NOUVEAU
TARGET TIP TECHNOLOGIE

PGM CERTIFICATION PGM

POUR UN PERÇAGE PRÉCIS

* Le design variable de la flute est conçu pour les diamètres jusqu'à 16mm, tous les diamètres supérieurs possèdent un design en 2 cannelures

Forets SDS-Max - 4 taillants

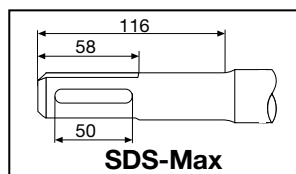
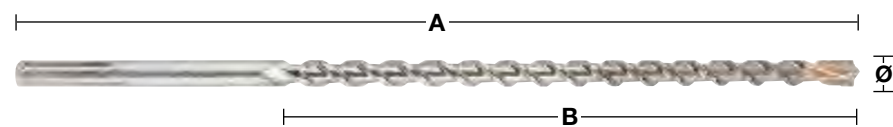

Ø (mm)	Longueur Totale mm A	Longueur utile mm B	Pré-percer avec un foret de même diamètre mais plus court	Conditionné par	Quantité minimum	Réf	Code EAN	Prix tarif HT €	Prix tarif TTC €
12	340	200		1	1	4932352750	4002395374083	49,90	59,88
12	540	400	✓	1	1	4932352751	4002395374090	61,90	74,28
12	740	550		1	1	4932430727	4002395383887	77,90	93,48
14	340	200		1	1	4932352752	4002395374106	54,90	65,88
14	540	400	✓	1	1	4932352753	4002395374113	67,90	81,48
15	340	200		1	1	4932352754	4002395374120	54,90	65,88
15	540	400	✓	1	1	4932352755	4002395374137	69,90	83,88
16	340	200		1	1	4932352756	4002395374144	59,90	71,88
16	540	400	✓	1	1	4932352757	4002395374151	74,90	89,88
16	940	800	✓	1	1	4932352758	4002395374168	99,00	118,80
16	1320	1180	✓	1	1	4932352759	4002395374175	219,00	262,80
18	340	200		1	1	4932352760	4002395374182	69,90	83,88
18	540	400	✓	1	1	4932352761	4002395374199	79,90	95,88
18	940	800	✓	1	1	4932352762	4002395374205	99,00	118,80
18	1320	1180	✓	1	1	4932352763	4002395374212	229,00	274,80
20	320	200		1	1	4932352764	4002395374229	71,90	86,28
20	520	400	✓	1	1	4932352765	4002395374236	82,90	99,48
20	920	800	✓	1	1	4932352766	4002395374243	119,00	142,80
20	1320	1200	✓	1	1	4932352767	4002395374250	249,00	298,80
22	320	200		1	1	4932352768	4002395374267	79,90	95,88
22	520	400	✓	1	1	4932352769	4002395374274	85,90	103,08
22	920	800	✓	1	1	4932352770	4002395374281	129,00	154,80
22	1320	1200	✓	1	1	4932352771	4002395374298	259,00	310,80
24	320	200		1	1	4932352772	4002395374304	85,90	103,08
24	520	400	✓	1	1	4932352773	4002395374311	99,00	118,80
25	320	200		1	1	4932352774	4002395374328	84,90	101,88
25	520	400	✓	1	1	4932352775	4002395374335	99,00	118,80
25	920	800	✓	1	1	4932352776	4002395374342	149,00	178,80
25	1320	1200	✓	1	1	4932352777	4002395374359	269,00	322,80
26	520	400		1	1	4932430728	4002395383894	99,00	118,80
28	370	250		1	1	4932352778	4002395374366	89,90	107,88
28	570	450	✓	1	1	4932352779	4002395374373	99,00	118,80
28	670	550	✓	1	1	4932352780	4002395374380	139,00	166,80
28	920	800	✓	1	1	4932352781	4002395374397	219,00	262,80
28	1320	1200	✓	1	1	4932352782	4002395374403	289,00	346,80
30	370	250		1	1	4932352783	4002395374410	99,00	118,80
30	570	450		1	1	4932352784	4002395374427	119,00	142,80
30	920	800		1	1	4932430729	4002395383900	159,00	190,80
32	370	250		1	1	4932352785	4002395374434	99,00	118,80
32	570	450		1	1	4932352786	4002395374441	129,00	154,80
32	920	800	✓	1	1	4932352787	4002395374458	189,00	226,80
32	1320	1200	✓	1	1	4932352788	4002395374465	299,00	358,80
35	370	250		1	1	4932352789	4002395374472	119,00	142,80
35	570	450		1	1	4932352790	4002395374489	139,00	166,80
35	920	800	✓	1	1	4932352791	4002395374496	229,00	274,80
38	370	250		1	1	4932352792	4002395374502	139,00	166,80
38	570	450		1	1	4932352793	4002395374519	169,00	202,80
40	370	250		1	1	4932352794	4002395374526	169,00	202,80
40	570	450	✓	1	1	4932352795	4002395374533	219,00	262,80
40	920	800	✓	1	1	4932352796	4002395374540	279,00	334,80
40	1320	1200	✓	1	1	4932352797	4002395374557	399,00	478,80
45	570	450		1	1	4932352798	4002395374564	289,00	346,80
45	920	800		1	1	4932430730	4002395383917	359,00	430,80
50	570	450		1	1	4932430731	4002395383924	369,00	442,80
52	570	450		1	1	4932352799	4002395374571	359,00	430,80
Set de 5 forets SDS-Max. Ø 16 / 18 x 540 mm, Ø 20 / 22 / 25 x 520 mm.				5	1	4932352800	4002395374588	359,00	430,80

✓ Prépercer avec un foret de même diamètre mais plus court.

longueur supplémentaire disponible sur demande

Trépans TCT SDS-Max Monobloc

Outil en acier massif d'une seule pièce.
Foret de centrage à 3 tranchants de qualité supérieure.
Tête massive avec 3 grands canaux de dé poussierage
Rainures d'armature pour éviter d'endommager les pointes latérales lors de l'impact avec l'armature métallique
Convient pour le béton armé.
Fabriqué en Allemagne.

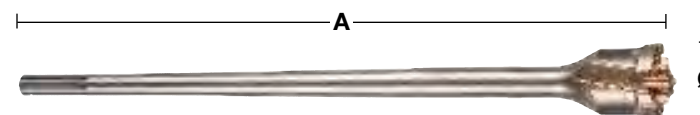
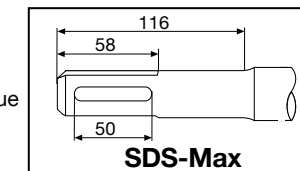

Ø (mm)	Longueur Totale mm A	Conditionné par	Quantité minimum	Réf	Code EAN	Prix tarif HT €	Prix tarif TTC €
40	550	1	1	4932492053	4058546414207	199,00	238,80
45	550	1	1	4932492054	4058546414214	279,00	334,80
45	990	1	1	4932492055	4058546414221	349,00	418,80
55	550	1	1	4932492056	4058546414238	299,00	358,80
55	990	1	1	4932492057	4058546414245	399,00	478,80
65	550	1	1	4932492058	4058546414252	339,00	406,80
65	990	1	1	4932492059	4058546414269	399,00	478,80
80	550	1	1	4932492060	4058546414276	399,00	478,80
80	990	1	1	4932492061	4058546414283	519,00	622,80

Trépans TCT SDS-Max Monobloc

Fabrication monobloc.
Durée de vie améliorée
Durée de vie accrue
Livrés avec foret pilote et éjecteur.
Utilisables avec tous les perfos SDS-Max
Fabriqué en Allemagne.

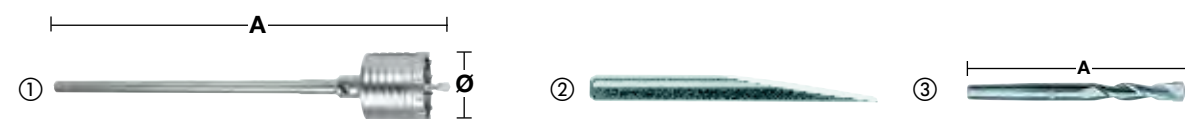

Designation	Ø (mm)	Longueur Totale mm A	Conditionné par	Quantité minimum	Réf	Code EAN	Prix tarif HT €	Prix tarif TTC €
①	50	290	1	1	4932399373	4002395359905	199,00	238,80
	50	550	1	1	4932373884	4002395353132	209,00	250,80
	68	290	1	1	4932399374	4002395359912	239,00	286,80
	68	550	1	1	4932373885	4002395353149	259,00	310,80
	80	290	1	1	4932399375	4002395359929	269,00	322,80
	80	550	1	1	4932373886	4002395353156	299,00	358,80
	100	550	1	1	4932373888	4002395353170	399,00	478,80
	125	550	1	1	4932373889	4002395353187	459,00	550,80
	150	550	1	1	4932373890	4002395353194	519,00	622,80
② Ejecteur			1	1	4932399021	4002395356065	11,90	14,28
③ Foret pilote	11	120	1	1	4932245967	4002395307111	9,99	11,99

Trépans TCT SDS-Max

Ne pas utiliser avec perfos > 10 kg.
Fabriqué en Allemagne.
Trépan TCT.

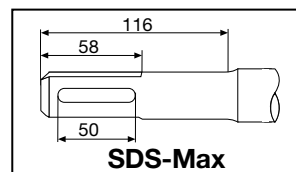
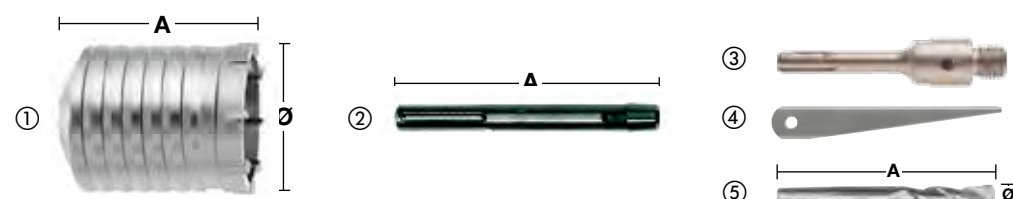

Designation	Ø (mm)	Longueur Totale mm A	Conditionné par	Quantité minimum	Réf	Code EAN	Prix tarif HT €	Prix tarif TTC €
① Trépan TCT	40	100	1	1	4932245992	4002395307180	109,00	130,80
	50	100	1	1	4932430732	4002395383931	109,00	130,80
	60	100	1	1	4932430733	4002395383948	119,00	142,80
	65	100	1	1	4932245994	4002395307203	119,00	142,80
	68	100	1	1	4932430734	4002395383955	129,00	154,80
	80	100	1	1	4932245995	4002395307210	139,00	166,80
	90	100	1	1	4932430735	4002395383962	189,00	226,80
② Arbre SDS-Max	100	100	1	1	4932367304	4002395336432	199,00	238,80
	125	100	1	1	4932367306	4002395336456	239,90	287,88
	150	100	1	1	4932367308	4002395336470	379,00	454,80
	-	180	1	1	4932343667	4002395315932	54,90	65,88
③ Arbre SDS+ pour noyau SDS-Max TCT	-	450	1	1	4932343670	4002395315949	89,90	107,88
	-	115	1	1	4932480690	4058546409753	29,90	35,88
④ Ejecteur	-	-	1	1	4932604214	4002395311231	9,99	11,99
⑤ Foret pilote	11	120	1	1	4932245967	4002395307111	9,99	11,99

Adaptateur



Designation	Réception	Réception	Conditionné par	Quantité minimum	Réf	Code EAN	Prix tarif HT €	Prix tarif TTC €
Adaptateur SDS Max SDS plus	SDS-Max	SDS-Plus	1	1	4932359490	4002395325795	84,90	101,88

Système Vario SDS-Max

Système Vario : en combinant les éléments il est possible de réaliser de grandes longueurs.
Économique : les têtes sont interchangeables, les rallonges sont communes.
Recommandés pour les perfos jusqu'à 8 kg.
Mèches de tunnel Vario (fournies avec le filet).
Ne convient pas pour le béton armé.

Designation	Ø (mm)	Longueur Totale mm A	Conditionné par	Quantité minimum	Réf	Code EAN	Prix tarif HT €	Prix tarif TTC €	
① Arbre SDS-Max	-	195	1	1	4932430736	4002395383979	79,90	95,88	
② Vario extension (avec filetage)	25	280	1	1	4932430737	4002395383986	109,00	130,80	
	-	-	1	1	4932430738	4002395383993	19,90	23,88	
	-	-	1	1	4932430748	4002395384099	89,90	107,88	
	⑤ Trépan TCT	40	100	1	1	4932245992	4002395307180	109,00	130,80
		50	100	1	1	4932430732	4002395383931	109,00	130,80
		60	100	1	1	4932430733	4002395383948	119,00	142,80
		65	100	1	1	4932245994	4002395307203	119,00	142,80
		68	100	1	1	4932430734	4002395383955	129,00	154,80
		80	100	1	1	4932245995	4002395307210	139,00	166,80
	⑥ Ejecteur	90	100	1	1	4932430735	4002395383962	189,00	226,80
100		100	1	1	4932367304	4002395336432	199,00	238,80	
125		100	1	1	4932367306	4002395336456	239,90	287,88	
150		100	1	1	4932367308	4002395336470	379,00	454,80	
⑦ Foret pilote	11	120	1	1	4932245967	4002395307111	9,99	11,99	
⑧ Forets pour tunnel Vario (fournis avec le filetage)	30	150	1	1	4932430739	4002395384006	149,00	178,80	
	35	150	1	1	4932430740	4002395384013	169,00	202,80	
	40	150	1	1	4932430743	4002395384044	179,00	214,80	
	45	150	1	1	4932430744	4002395384051	199,00	238,80	
	55	150	1	1	4932430745	4002395384068	219,00	262,80	
	60	150	1	1	4932430741	4002395384020	239,00	286,80	
	68	150	1	1	4932430746	4002395384075	259,00	310,80	
	80	150	1	1	4932430747	4002395384082	329,00	394,80	
	90	150	1	1	4932430742	4002395384037	399,00	478,80	

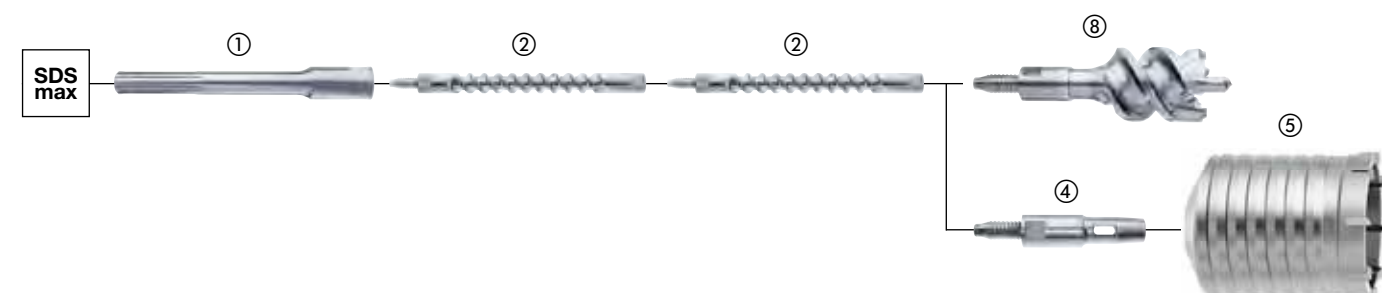
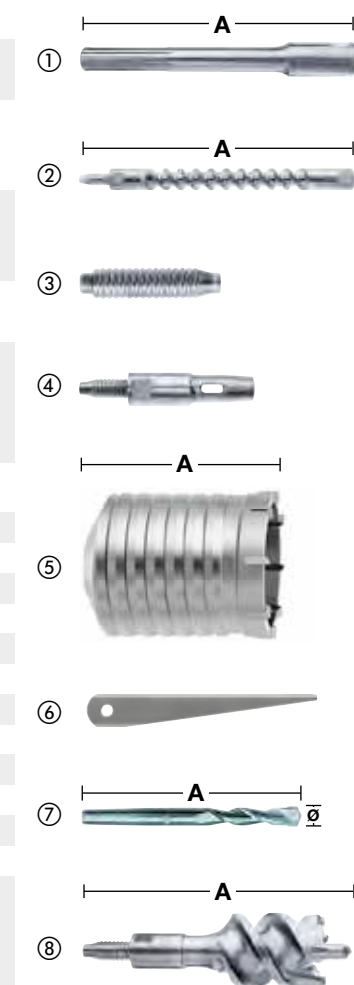

Drill Connect

DRILL CONNECT est un système innovant et breveté qui permet de monter tout type d'accessoires SDS-Max sur des perceurs / burineurs ayant des emmanchements différents.

Polyvalent :

Le DRILL CONNECT permet de relier la machine à l'accessoire :

- En sortie (côté accessoire), il reçoit tout type d'accessoires SDS-Max : forets, turbotrépans, trépan...
 - En entrée (entre la machine et le drill CONNECT) : il reçoit des adaptateurs rallonges d'emmanchements différents pour s'adapter à tous types de marteaux.

Plus économique :

Afin de répondre à différentes applications, les professionnels ont besoin pour un même diamètre de plusieurs longueurs de forets. Aujourd'hui, grâce au système DRILL CONNECT, un seul par diamètre est utile. C'est plus économique (en achetant le foret le plus court) et la caisse à outil est nettement moins encombrée et moins lourde.



Performant :

Aucune perte d'énergie : toute la puissance de frappe est transmise au foret.



Plus léger :

L'utilisation de DRILL CONNECT avec des forets courts permet de réduire le poids total d'environ 15%.

- Pour conserver votre DRILL CONNECT en parfait état, nous vous recommandons de l'entretenir régulièrement avec la graisse MILWAUKEE® Réf: 4932352273.
- Restrictions d'utilisations : le DRILL CONNECT convient uniquement pour les forets d'un diamètre supérieur à 32 mm et aux perceurs de moins de 8 kg.

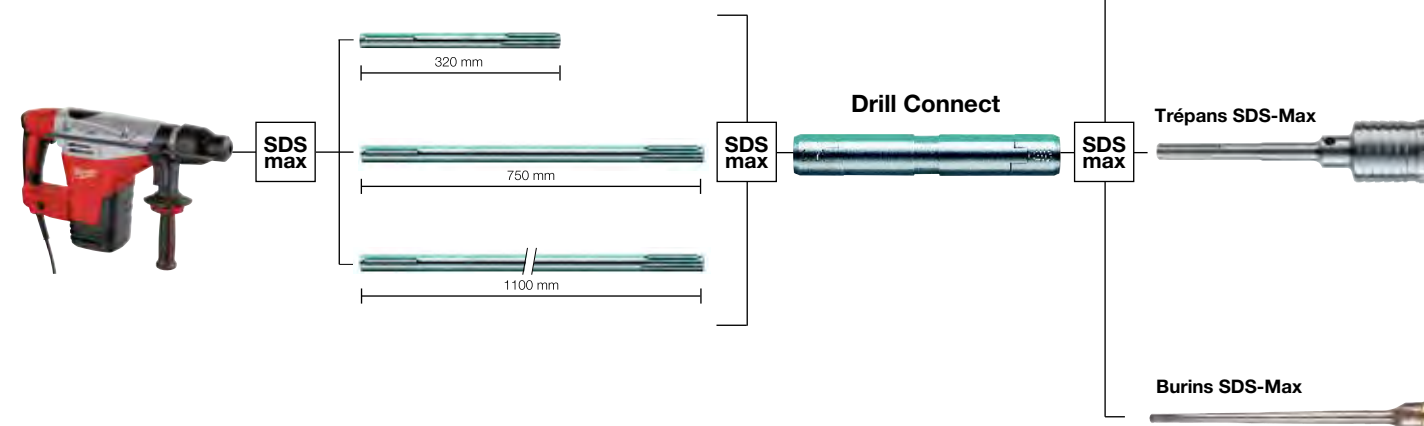

Drill Connect

Convient uniquement pour les forets d'un diamètre supérieur à 32 mm.
A utiliser avec un perceur de moins de 8 Kg.

Designation	Réception	Réception Drill Connect	Longueur Totale mm A	Conditionné par	Quantité minimum	Réf	Code EAN	Prix tarif HT €	Prix tarif TTC €
Drill Connect	SDS-Max	SDS-Max	190	1	1	4932399128	4002395357321	329,00	394,80

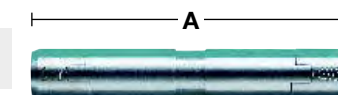

Adaptateurs

Designation	Réception	Réception Drill Connect	Longueur (mm) A	Conditionné par	Quantité minimum	Réf	Code EAN	Prix tarif HT €	Prix tarif TTC €
Adaptateur SDS-Max	SDS-Max	SDS-Max	320	1	1	4932399242	4002395358533	41,90	50,28
Adaptateur SDS-Max	SDS-Max	SDS-Max	750	1	1	4932399129	4002395357338	52,90	63,48
Adaptateur SDS-Max	SDS-Max	SDS-Max	1100	1	1	4932399243	4002395358540	69,90	83,88

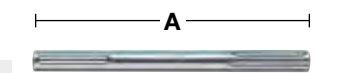

Graisse

Cette graisse est spécialement conçue pour lubrifier et protéger à la fois l'outil et l'accessoire et augmenter sa durée de vie. Appliquez directement une petite quantité de graisse sur la queue du foret, du burin ou du trépan. Contient 50 grammes.

Designation	Conditionné par	Quantité minimum	Réf	Code EAN	Prix tarif HT €	Prix tarif TTC €
Graisse.	1	1	4932352273	4002395369324	6,90	8,28
Présentoir avec 15 tubes de graisse référence 4932352273.	15	1	4932352274	4002395369331	99,00	118,80



BURINS AUTO-AFFUTANTS SLEDGE™

2X PLUS DE DURÉE

*DE VIE VS BURINS STANDARDS

Nos burins Auto-affutants SLEDGE™ restent aiguisés plus longtemps. Les pointes renforcées offrent une durabilité maximale et une usure réduite pendant toute la durée d'utilisation.

Aucun ré-aiguisage nécessaire pour l'optimisation du temps d'utilisation. Un acier forgé de haute qualité pour une durabilité maximale et une durée de vie plus longue dans le béton. Idéal pour les perforateurs burineurs SDS-Plus et Max.

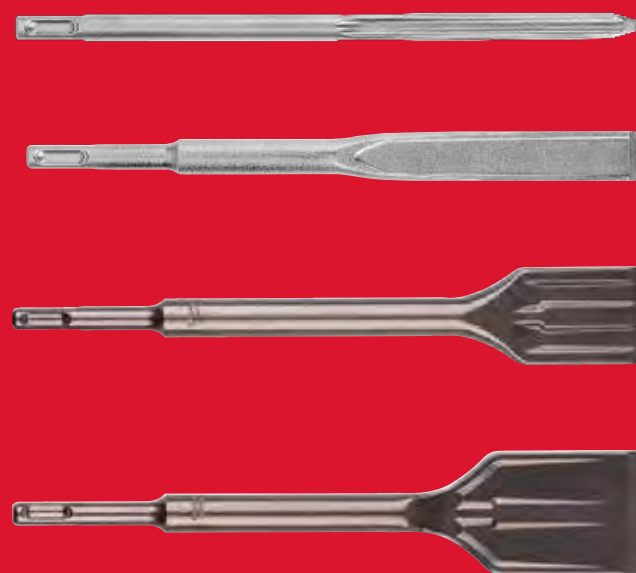

EXTRA LONG
LONGUEUR UTILE

**POINTE
AUTO-AFFUTANTE**

FABRICATION
ALLEMANDE

POINTE AFFUTÉE
RESTE AFFUTÉ, MEILLEURE PERFORMANCE
ET ÉVITE LES BLOCAGES

Scannez le
QR Code
pour voir
la vidéo



Burins Auto-affutants SDS-Plus SLEDGE™

Une durée de vie 2 fois plus longue comparé à un burin standard
Pointe auto-affutante
Longueur de travail extra longue pour plus d'enlèvement de matière
La pointe réaffûtée reste affûtée plus longtemps et évite le coincement.
Fabriqués en ALLEMAGNE

Designation	Longueur Totale mm	Largeur (mm)	Conditionné par	Quantité minimum	Réf	Code EAN	Prix tarif HT €	Prix tarif TTC €
① Burin pointe SDS-Plus SLEDGE™	250	-	1	1	4932493607	4058546484781	14,90	17,88
			10	1	4932493608	4058546484798	139,00	166,80
② Burin plat SDS-Plus SLEDGE™	250	20	1	1	4932493609	4058546484804	14,90	17,88
			10	1	4932493610	4058546484811	139,00	166,80
③ Burin Bêche SDS-Plus SLEDGE™	250	40	1	1	4932478264	4058546344412	23,90	28,68
④ Burin Beche SDS-Plus SLEDGE™ 50 mm	250	50	1	1	4932478265	4058546344429	25,90	31,08



Burins Auto-affutants SDS-MAX SLEDGE™

Durée de vie 2X plus longue comparé à un burin standard
Tête auto-affutante
Longueur utile Extra longue pour plus de retrait de matière
Une pointe réaffûtée reste efficace plus longtemps et évite les coincements
Fabriqué en Allemagne

Designation	Longueur Totale mm	Largeur (mm)	Conditionné par	Quantité minimum	Réf	Code EAN	Prix tarif HT €	Prix tarif TTC €	
① Burin Pointe Auto-affutant SLEDGE™	400	-	1	1	4932478266	4058546344436	29,90	35,88	
			20	1	4932478274	4058546344511	479,00	574,80	
② Burin Plat SDS-Max SLEDGE	400	25	1	1	4932478267	4058546344443	29,90	35,88	
			20	1	4932478275	4058546344528	479,00	574,80	
③ 2 Burins Beche SDS-Max™	380	50	1	1	4932478268	4058546344450	29,90	35,88	
④ Burin Beche SDS-Max SLEDGE	300	80	1	1	4932478269	4058546344467	29,90	35,88	
⑤ Burin coudé SDS-Max SLEDGE	380	50	1	1	4932478270	4058546344474	32,90	39,48	
⑥ Burin coudé SDS-Max SLEDGE	300	50	1	1	4932478271	4058546344481	32,90	39,48	
⑦ Outil de raclage de sol SDS-Max	635	152	1	1	4932480474	4058546407599	119,00	142,80	
Set de service de raclage de sol SDS-Max (10pc)				10	1	4932480475	4058546407605	28,90	34,68
							1 x lame 152x180x1.5 mm, 1 x lame de serrage, 4 x écrous, 4 x boulons à tête fraisée		



Burins SDS-Plus

Designation	Longueur Totale mm	Largeur (mm)	Conditionné par	Quantité minimum	Réf	Code EAN	Prix tarif HT €	Prix tarif TTC €
① Burin pic fin SDS-Plus	180	-	1	1	4932451731	4002395276813	9,90	11,88
② Burin pic SDS-Plus	250	-	1	1	4932339625	4002395304813	9,90	11,88
③ Burin plat fin SDS-Plus	180	14	1	1	4932451732	4002395276820	8,90	10,68
④ Burin plat SDS-Plus	250	20	1	1	4932339626	4002395304820	9,90	11,88
⑤ Burin bêche SDS-Plus	250	40	1	1	4932367146	4002395334377	14,90	17,88
⑥ Kit 3 burins (longueur 250 mm)	250	-	3	1	4932430001	4002395376629	34,90	41,88
⑦ Burin coudé SDS-Plus	250	40	1	1	4932353424	4002395320202	18,90	22,68
⑧ Burin gouge SDS-Plus	250	22	1	1	4932339627	4002395304837	21,90	26,28
⑨ Burin plâtre SDS-Plus	165	75	1	1	4932352344	4002395370030	32,90	39,48
⑩ Outil complet	250	100	1	1	4932352919	4002395375776	159,00	190,80
Spatule épaisseur 1 mm avec 3 vis	-	-	1	1	4932480543	4058546408282	69,00	82,80
⑪ Burin à mortier SDS-Plus	125 200	32 32	1 1	1 1	4932472029 4932472030	4058546324254 4058546324261	159,00 169,00	190,80 202,80
⑫ Ciseau à ailettes SDS-Plus	250	22	1	1	4932479900	4058546376949	51,90	62,28

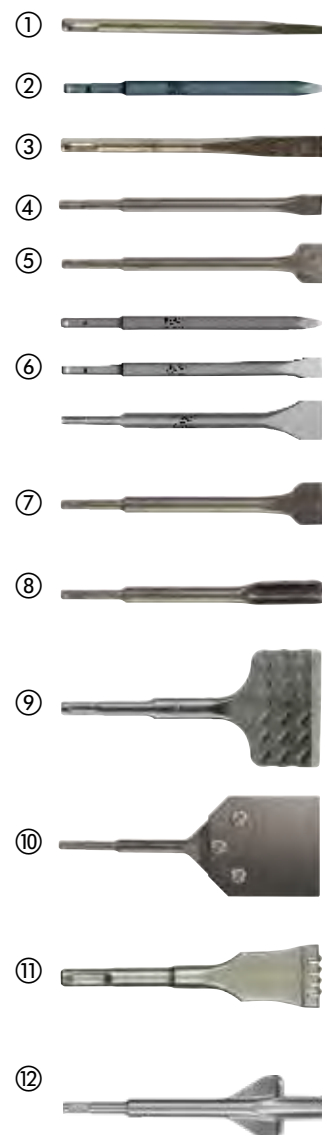
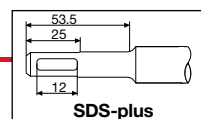

Burin SDS-Max

Designation	Longueur Totale mm	Largeur (mm)	Conditionné par	Quantité minimum	Réf	Code EAN	Prix tarif HT €	Prix tarif TTC €
① Burin pointu SDS-Max	280	-	1	1	4932343734	4002395317509	13,90	16,68
	400	-	1	1	4932343735	4002395317516	13,90	16,68
	400	-	20	1	4932399302	4002395359165	259,00	310,80
② Burin plat SDS-Max	400	-	1	1	4932343736	4002395317523	21,90	26,28
	280	25	1	1	4932343737	4002395317530	13,90	16,68
	400	25	1	1	4932343738	4002395317547	13,90	16,68
③ Burin large SDS-Max	400	25	20	1	4932399303	4002395359172	259,00	310,80
	600	25	1	1	4932343739	4002395317554	21,90	26,28
	400	50	1	1	4932343743	4002395317592	29,90	35,88
④ Burin coudé SDS-Max	300	80	1	1	4932343744	4002395317608	33,90	40,68
	350	115	1	1	4932343745	4002395317615	63,90	76,68
⑤ Burin gouge SDS-Max	300	26	1	1	4932343740	4002395317561	33,90	40,68
⑥ Ciseau à ailettes de cisaillement SDS-Max	380	35	1	1	4932343746	4002395317622	99,00	118,80
⑦ Burin bêche SDS-Max	400	110	1	1	4932343747	4002395317639	69,90	83,88
⑧ Boucharde SDS-Max	240	50	1	1	4932352918	4002395375769	129,00	154,80
	220	∅ 13.3	1	1	4932451354	4002395159031	79,90	95,88
⑨ Bouterolle d'enfoncement SDS-Max	220	∅ 16.6	1	1	4932451355	4002395159048	79,90	95,88
	220	∅ 22.2	1	1	4932451356	4002395159055	119,00	142,80
⑩ Burin à mortier SDS-Plus	280	38	1	1	4932472031	4058546324278	175,71	210,85

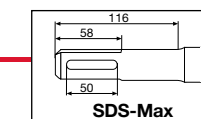

Porte-outils universels

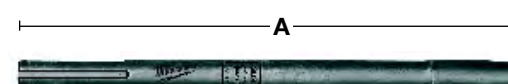

Designation	Longueur Totale mm A	Conditionné par	Quantité minimum	Réf	Code EAN	Prix tarif HT €	Prix tarif TTC €
Porte-outil SDS-Max	300	1	1	4932343771*	4002395317745	62,90	75,48

*Jusqu'à épuisement des stocks

Burins K-Hex 21 mm

Designation	Longueur Totale mm	Largeur (mm)	Condition- né par	Quantité minimum	Réf	Code EAN	Prix tarif HT €	Prix tarif TTC €
	380	-	1	1	4932479212	4058546370060	33,90	40,68
① Burins pic K-Hex 21 mm	460	-	1	1	4932492776	4058546476472	35,90	43,08
	600	-	1	1	4932479213	4058546370077	42,90	51,48
	380	24	1	1	4932479214	4058546370084	33,90	40,68
② Burins plats K-Hex 21 mm	460	25	1	1	4932492777	4058546476489	35,90	43,08
	600	24	1	1	4932479215	4058546370091	42,90	51,48
	300	50	1	1	4932479216	4058546370107	41,90	50,28
③ Burins bêches K-Hex 21 mm	300	75	1	1	4932479217	4058546370114	46,90	56,28
	450	100	1	1	4932479218	4058546370121	109,00	130,80
④ Burins pelles K-Hex 21 mm	300	-	1	1	4932479219	4058546370138	52,90	63,48
⑤ Porte-outil HEX de 21 mm	120	120	1	1	4932479220	4058546370145	92,90	111,48
⑥ 21 mm Plaque de serrage HEX								

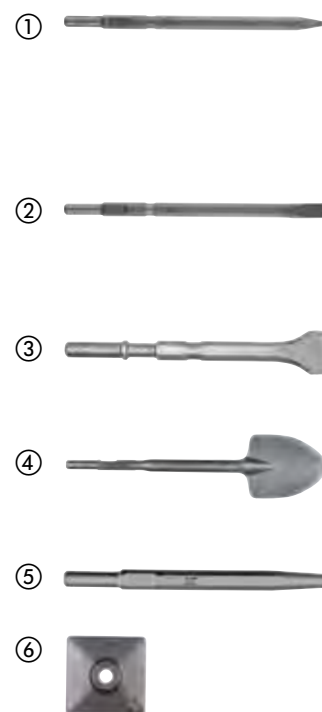
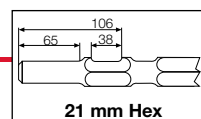

Burins K-Hex 28 mm

Designation	Longueur Totale mm	Largeur (mm)	Condition- né par	Quantité minimum	Réf	Code EAN	Prix tarif HT €	Prix tarif TTC €
① Burin pointu K-Hex de 400 mm	400	-	1	1	4932459774	4058546029463	50,90	61,08
② 28 mm K-Hex 400 x 35 mm burin plat	400	35	1	1	4932459775	4058546029470	50,90	61,08
③ Burin large plat 400 mm K-Hex 28 mm	400	80	1	1	4932459776	4058546029487	129,00	154,80
④ Ciseau-bêche HEX de 28 mm	400	125	1	1	4932479221	4058546370152	129,00	154,80
⑤ Coupeur d'asphalte HEX de 28 mm	440	115	1	1	4932479222	4058546370169	149,00	178,80
⑥ Porte-outil HEX de 28 mm	390	-	1	1	4932479223	4058546370176	159,00	190,80
⑦ Plaque de serrage HEX de 28 mm	200	200	1	1	4932479224	4058546370183	279,00	334,80
⑧ BURIN HEX 28 MM POUR TIGE DE TERRE 23MM	300	23	1	1	4932499023	4058546528928	149,00	178,80

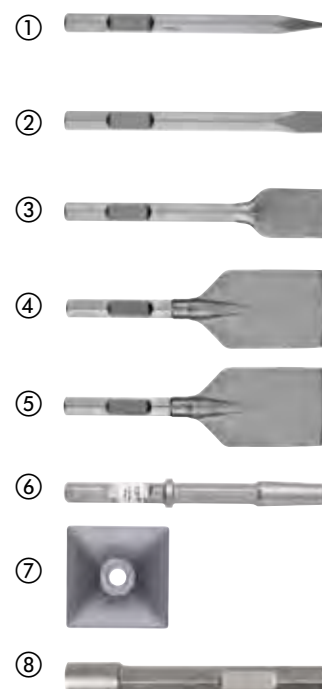
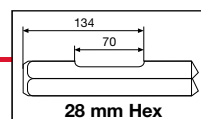

Burins K-Hex 30 mm

Designation	Longueur Totale mm	Largeur (mm)	Condition- né par	Quantité minimum	Réf	Code EAN	Prix tarif HT €	Prix tarif TTC €
① Burins pic K-Hex 30 mm	400	-	1	1	4932464162	4058546221072	64,90	77,88
② Burins plat K-Hex 30 mm	400	32	1	1	4932464163	4058546221089	64,90	77,88
③ Ciseau large plat HEX de 30 mm	400	75	1	1	4932479225	4058546370190	109,00	130,80
④ Burins pelle HEX de 30 mm	400	125	1	1	4932479244	4058546370381	159,00	190,80
⑤ Burins asphalte HEX 30 mm	400	115	1	1	4932479245	4058546370398	149,00	178,80
⑥ Porte-outil HEX de 30 mm	360	-	1	1	4932479226	4058546370206	119,00	142,80

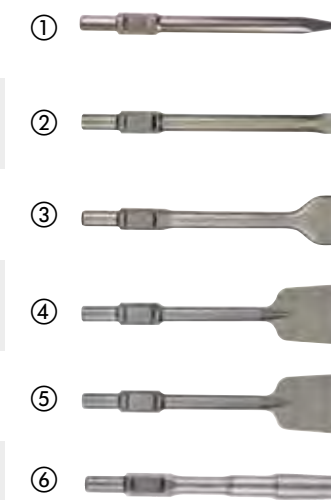
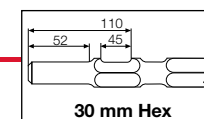

Type	Dimensions	Pour modéliser
① SDS-plus	foret	AEG, MILWAUKEE®, Bosch, Dewalt, Hilti, Hitachi, Kango, Makita, Ryobi
① SDS-plus	burin	AEG, MILWAUKEE®, Bosch, Dewalt, Hilti, Hitachi, Kango, Makita, Ryobi
② SDS-Max	foret	AEG, MILWAUKEE®, Bosch, Dewalt, Hilti, Hitachi, Kango, Makita, Ryobi
② SDS-Max	burin	AEG, MILWAUKEE®, Bosch, Dewalt, Hilti, Hitachi, Kango, Makita, Ryobi
③ 21 mm Hexagon	foret	Hitachi, Kango, Makita, MILWAUKEE®
④ 21 mm Hexagon	burin	Hitachi, Kango, Makita, MILWAUKEE®
⑤ 28 mm Hexagon	burin	AEG, MILWAUKEE®
⑥ 30 mm Hexagon	burin	Atlas Copco, Kango, MILWAUKEE®

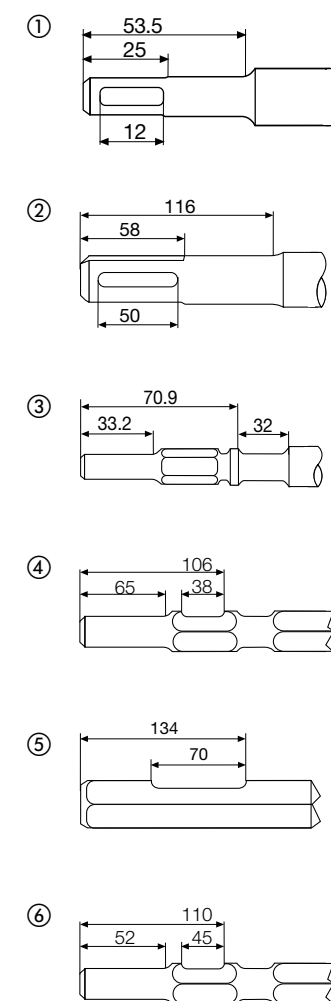

EMMANCHEMENT HEX



- A utiliser avec une visseuse à chocs et tous les types de mandrins à 3 mors comme une visseuse
- Assure une prise sûre, même dans les mandrins à 3 mors standards

FLÛTE BLANCHE



- Pour identifier facilement le foret dans la boîte à outils de l'utilisateur
- Premier à être commercialisé avec une flûte blanche

POINTE CARBURE 2 TAILLANTS



- Permet de percer le béton, les briques, les tuiles, parpaings et métal fin, céramique, tuiles, bois, PVC, aluminium, cloisons sèches, mortier, contreplaqué
- Mèches très populaires auprès des plombiers en raison de leur polyvalence

FORETS MULTI MATÉRIAUX

Nos mèches multi-matériaux sont les mèches les plus polyvalentes, conçues pour s'attaquer à des matériaux tels que la brique, les dalles, le béton, l'acier, l'aluminium, la tuile de céramique, le bois, le PVC et les cloisons sèches. La pointe en carbure agressive offre une durée de vie jusqu'à 10 fois plus longue dans les matériaux empilés et des perçages jusqu'à 85 % plus rapide dans le métal. Équipées d'un emmanchement hexagonale 1/4", ces mèches polyvalentes sont compatibles avec les visseuses à chocs.



Forets multi matériaux

Résistant aux chocs: conçu pour être utilisé avec des visseuses à choc et tous les types d'outils à mandrin à 3 mâchoires comme les perceuses / visseuses et les perceuses à percussion. Emmanchement hexagonal jusqu'à 260mm de longueur totale, emmanchement 3 méplats jusqu'à 400mm de longueur. Les forets TCT permettent de percer dans le béton, les briques, les tuiles, les blocs de béton cellulaire, le métal mince, l'aluminium, les carreaux de céramique, tous les types de bois et le PVC. La flûte blanche permet une identification facile dans la boîte à outil

Ø (mm)	Longueur Totale mm	Longueur utile mm	Conditionné par	Quantité minimum	Réf	Code EAN	Prix tarif HT €	Prix tarif TTC €
3	90	45	1	1	4932471091	4058546287191	1,99	2,39
4	90	45	1	1	4932471092	4058546287207	2,19	2,63
5	100	50	1	1	4932471093	4058546287214	2,19	2,63
5	150	87	1	1	4932493873	4058546510336	2,46	2,95
5.5	100	50	1	1	4932471094	4058546287221	2,19	2,63
5.5	150	90	1	1	4932471095	4058546287238	2,39	2,87
6	100	50	1	1	4932471096	4058546287245	2,39	2,87
6	150	90	1	1	4932471097	4058546287252	2,69	3,23
6	200	140	1	1	4932471098	4058546287269	3,39	4,07
6	400	340	1	1	4932471099	4058546287276	5,99	7,19
6.5	108	45	1	1	4932493874	4058546510343	2,58	3,10
6.5	150	100	1	1	4932471100	4058546287283	2,99	3,59
6.5	200	140	1	1	4932471101	4058546287290	3,39	4,07
6.5	400	340	1	1	4932471102	4058546287306	6,29	7,55
7	100	50	1	1	4932471103	4058546287313	3,39	4,07
7	150	87	1	1	4932493875	4058546510350	3,19	3,83
8	120	60	1	1	4932471104	4058546287320	3,59	4,31
8	260	200	1	1	4932471105	4058546287337	4,39	5,27
8	400	340	1	1	4932471106	4058546287344	6,99	8,39
10	120	60	1	1	4932471107	4058546287351	3,99	4,79
10	260	200	1	1	4932471108	4058546287368	4,99	5,99
10	400	340	1	1	4932471109	4058546287375	6,99	8,39
12	150	90	1	1	4932471110	4058546287382	4,99	5,99
12	260	260	1	1	4932471111	4058546287399	6,99	8,39
12	400	340	1	1	4932493876	4058546510367	8,23	9,88
14	260	200	1	1	4932493877	4058546510374	8,36	10,03
14	400	340	1	1	4932493878	4058546510381	10,02	12,02
16	260	200	1	1	4932493879	4058546510398	10,14	12,17
16	400	340	1	1	4932493880	4058546510404	11,74	14,09
Set 8 pièces Forets Multi-matériaux								
Ø 4 x 100 mm, Ø 5 / 5 / 6 / 6 x 108 mm, Ø 8 / 10 x 120 mm, Ø 12 x 150 mm			8	1	4932493871	4058546510312	29,90	35,88
Set de 8 pièces forets Multi-matériaux UK								
Ø 4 x 100 mm, Ø 5 / 5.5 / 5.5 x 108mm, Ø 6 / 7 x 108mm, Ø 8 / 10 x 120mm			8	1	4932493872	4058546510329	29,90	35,88



DESIGNED FOR USE IN
PACKOUT



SHOCKWAVE IMPACT DUTY



Forets béton PREMIUM - 3 méplats

Les forets TCT permettent de percer dans le béton, le béton cellulaire, la maçonnerie et le granite. A partir du diamètre 5mm, les forets pour perceuse à percussion sont fournis avec une tige à 3 méplats pour éviter que le foret ne glisse dans le mandrin. Diamètre 3 et 4 mm, le foret possède une tige ronde. La flûte rouge permet une identification facile du foret. Peut-être utiliser sur un burineur en mode perçage

Ø (mm)	Longueur Totale mm	Longueur utile mm	Conditionné par	Quantité minimum	Réf	Code EAN	Prix tarif HT €	Prix tarif TTC €
3	90	45	1	1	4932471167	4058546287955	2,69	3,23
3.5	90	45	1	1	4932493883	4058546510435	1,69	2,03
4	90	45	1	1	4932471169	4058546287979	2,99	3,59
5	100	50	1	1	4932471171	4058546287993	2,99	3,59
5	150	90	1	1	4932493884	4058546510442	2,2	2,64
5.5	100	50	1	1	4932471173	4058546288013	2,99	3,59
5.5	150	90	1	1	4932493885	4058546510459	2,23	2,68
6	100	50	1	1	4932471175	4058546288037	2,99	3,59
6	150	90	1	1	4932471176	4058546288044	3,49	4,19
6	260	200	1	1	4932493886	4058546510466	3,29	3,94
6.5	100	50	1	1	4932471178	4058546288068	2,99	3,59
6.5	150	90	1	1	4932471179	4058546288075	4,49	5,39
7	100	50	1	1	4932471180	4058546288082	3,49	4,19
7	150	90	1	1	4932471181	4058546288099	3,99	4,79
8	100	50	1	1	4932471182	4058546288105	3,59	4,31
8	150	90	1	1	4932471183	4058546288112	4,49	5,39
8	200	140	1	1	4932493887	4058546510473	4,18	5,01
8	400	340	1	1	4932493888	4058546510480	6,19	7,43
9	120	60	1	1	4932493889	4058546510497	3,19	3,83
10	150	90	1	1	4932471186	4058546288143	4,49	5,39
10	260	200	1	1	4932471187	4058546288150	5,99	7,19
10	400	340	1	1	4932493890	4058546510503	5,68	6,81
11	150	90	1	1	4932493891	4058546510510	4,4	5,28
12	150	90	1	1	4932471188	4058546288167	5,99	7,19
12	260	200	1	1	4932471189	4058546288174	6,99	8,39
12	400	340	1	1	4932493892	4058546510527	6,92	8,31
14	150	90	1	1	4932471190	4058546288181	8,99	10,79
14	260	200	1	1	4932471191	4058546288198	9,90	11,88
16	150	90	1	1	4932493893	4058546510534	6,67	8,00
Jeu de 8 forets béton PREMIUM								
Diamètre 4 x 90 mm, 5 / 5.5 / 6 / 7 x 100 mm, 8 / 10 x 150 mm			8	1	4932493881	4058546510411	39,90	47,88
Jeu de 8 forets béton PREMIUM								
4 x 90 mm, 5 / 5 / 6 / 6 x 100 mm, 8 / 10 / 12 x 150 mm			8	1	4932493882	4058546510428	34,90	41,88

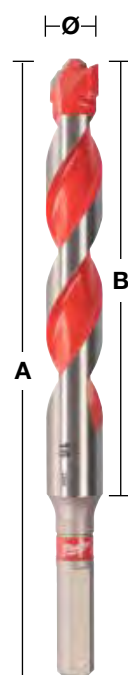

DESIGNED FOR USE IN
PACKOUT™



Forets verre et carrelage

Forets avec mise carbure rapportée, affûtée en pointe. Conçus pour verre, carrelage, miroir et céramique. Fabriqué en Allemagne. Tête en carbure renforcée pour une durabilité accrue. Pointe peinte en rouge. À partir de Ø 5 mm, les forets pour verre et carrelage sont fournis avec une tige multiplat pour éviter que le foret ne glisse dans le mandrin.

Ø (mm)	Conditionné par	Quantité minimum	Réf	Code EAN	Prix tarif HT €	Prix tarif TTC €		
3	1	1	4932471955	4058546298548	3,99	4,79		
4	1	1	4932471956	4058546298555	6,99	8,39		
5	1	1	4932471957	4058546298562	7,99	9,59		
5.5	1	1	4932471855	4058546297541	5,99	7,19		
6	1	1	4932471958	4058546298579	8,99	10,79		
6.5	1	1	4932471856	4058546297558	6,49	7,79		
7	1	1	4932471857	4058546297565	6,99	8,39		
8	1	1	4932471959	4058546298586	9,99	11,99		
10	1	1	4932471960	4058546298593	10,90	13,08		
12	1	1	4932471961	4058546298609	10,90	13,08		
14	1	1	4932471858	4058546297572	10,90	13,08		
16	1	1	4932471859	4058546297589	11,90	14,28		
Jeu de forets pour verre et carrelage (5pc) Ø 4 / 5 / 2 x 6 / 8			5	12	4932479948	4058546377427	21,90	26,28



Forets à béton - tige ronde

Pointe en carbure à percussion rectifiée au diamant avec deux arêtes de coupe. Pour percer dans la brique, le carrelage, la céramique, le béton, le plâtre, l'ardoise et les blocs de béton cellulaire.

Ø (mm)	Longueur Totale mm	Longueur utile mm	Conditionné par	Quantité minimum	Réf	Code EAN	Prix tarif HT €	Prix tarif TTC €		
3	60	30	1	1	4932480123	4058546404086	3,19	3,83		
3.5	60	30	1	1	4932480124	4058546404093	3,19	3,83		
4	70	35	1	1	4932480125	4058546404109	1,99	2,39		
5	85	45	1	1	4932480126	4058546404116	1,99	2,39		
5	150	90	1	1	4932480127	4058546404123	3,49	4,19		
5.5	100	60	1	1	4932480128	4058546404130	3,19	3,83		
5.5	150	90	1	1	4932480129	4058546404147	8,99	10,79		
6	100	60	1	1	4932480130	4058546404154	1,99	2,39		
6	150	90	1	1	4932480131	4058546404161	3,99	4,79		
6	200	140	1	1	4932480132	4058546404178	3,99	4,79		
6.5	100	60	1	1	4932480133	4058546404185	3,99	4,79		
6.5	150	90	1	1	4932480134	4058546404192	4,49	5,39		
7	100	55	1	1	4932480135	4058546404208	3,99	4,79		
7	150	90	1	1	4932480136	4058546404215	4,99	5,99		
8	110	60	1	1	4932480137	4058546404222	2,99	3,59		
8	150	90	1	1	4932480138	4058546404239	3,49	4,19		
8	200	140	1	1	4932480139	4058546404246	5,99	7,19		
9	110	60	1	1	4932480140	4058546404253	3,99	4,79		
10	110	60	1	1	4932480141	4058546404260	3,99	4,79		
10	150	90	1	1	4932480142	4058546404277	4,49	5,39		
10	200	140	1	1	4932480143	4058546404284	6,99	8,39		
10	400	315	1	1	4932480144	4058546404291	9,99	11,99		
11	150	90	1	1	4932480145	4058546404307	5,99	7,19		
12	150	90	1	1	4932480146	4058546404314	5,39	6,47		
12	200	140	1	1	4932480147	4058546404321	13,90	16,68		
12	400	315	1	1	4932480148	4058546404338	10,90	13,08		
13	150	85	1	1	4932480149	4058546404345	8,29	9,95		
14	150	85	1	1	4932480150	4058546404352	8,29	9,95		
14	200	135	1	1	4932480151	4058546404369	5,99	7,19		
14	400	315	1	1	4932480152	4058546404376	12,90	15,48		
16	150	85	1	1	4932480153	4058546404383	9,99	11,99		
16	400	315	1	1	4932480154	4058546404390	15,90	19,08		
18	160	95	1	1	4932480155	4058546404406	10,90	13,08		
20	160	95	1	1	4932480156	4058546404413	13,90	16,68		
Jeu de forets à béton (5pc) Ø 4 / 5 / 6 / 8 / 10 mm					5	1	4932480157	4058546404420	13,90	16,68
Jeu de forets à béton (8pc) Ø 4 / 5 / 6 / 7 / 8 / 9 / 10 mm					8	1	4932480158	4058546404437	18,90	22,68

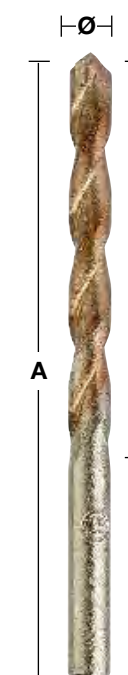

SHOCKWAVE IMPACT DUTY



Mèches à spirale pour outils à chocs

Développées pour être utilisées avec les boulonneuses/visseuses à chocs.
Possibilité de percer des trous avec moins d'effort d'une seule main, sans risque de retour de couple
Un durcissement spécifique par zone assure une réception ultrarésistante, avec une hélice flexible.
Nouvelle tête brevetée avec bordures ultra-affûtées et vis de guidage ultra-résistante.
Tout cela permet une évacuation parfaite des copeaux pour un perçage rapide, propre, et précis.
Taillants à angle de 20° pour une évacuation optimale des copeaux.
Flûte dont la surface est revêtue d'un revêtement non collant pour faciliter l'évacuation des copeaux et permettre un perçage plus rapide.
Les marques de fraisages sont éliminées avec le processus de finition créant une surface lisse.
Hélice type Lewis ultra large polie et peinte, pour moins de frottements et une meilleure évacuation.
Évite tout bourrage.
Bordures affûtées pour des trous parfaitement propres.
Taillants affûtés.
Emmanchement HEX 7/16" pour l'utilisation avec des outils à chocs carré 1/2", l'adaptateur 48660061 est obligatoire.
Convient pour les bois humides et traités, contreplaqués, agglomérés, WPC (bois plastique composite), poutres et panneaux stratifiés, bois exotiques et bois durs par exemple bongossi, iroko, teck, hêtre, chêne, etc.



Mèches courtes à emmanchement hexagonal

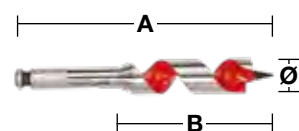

Design spécial permettant le forage dans les recoins et les endroits peu accessibles.

Ø (mm)	Longueur Totale mm A	Longueur utile mm B	Emmanchement Ø mm	Conditionné par	Quantité minimum	Réf	Code EAN	Prix tarif HT €	Prix tarif TTC €
18	153	100	7/16" Hex	1	1	48130683	045242091379	15,90	19,08
20	153	100	7/16" Hex	1	1	48130813	045242091522	16,90	20,28
22	153	100	7/16" Hex	1	1	48130873	045242091638	18,90	22,68
25	153	100	7/16" Hex	1	1	48131003	045242091782	19,90	23,88
28	153	100	7/16" Hex	1	1	48131123	045242091935	23,90	28,68
32	153	100	7/16" Hex	1	1	48131253	045242092031	29,90	35,88

Mèches longues à emmanchement hexagonal

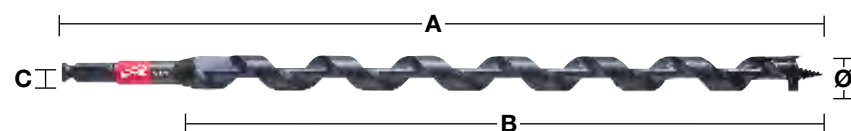

Ø (mm)	Longueur Totale mm A	Longueur utile mm B	Emmanchement Ø mm	Conditionné par	Quantité minimum	Réf	Code EAN	Prix tarif HT €	Prix tarif TTC €
14	460	395	7/16" Hex	1	1	48136754	045242518999	25,90	31,08
16	460	395	7/16" Hex	1	1	48136756	045242519002	26,90	32,28
18	460	395	7/16" Hex	1	1	48136758	045242500994	28,90	34,68
19	460	395	7/16" Hex	1	1	48136759	045242519019	29,90	35,88
20	460	395	7/16" Hex	1	1	48136760	045242501007	32,90	39,48
22	460	395	7/16" Hex	1	1	48136762	045242519033	36,90	44,28
26	460	395	7/16" Hex	1	1	48136766	045242501014	45,90	55,08
29	460	395	7/16" Hex	1	1	48136769	045242519057	54,90	65,88
Ensemble de 5 pièces dans une pochette. Ø 14 / 16 / 18 / 20 / 22 x 470 mm.				4	1	48136780	045242005383	149,00	178,80

Adaptateur boulonneuse pour mèches longues hexagonales

Designation	Conditionné par	Quantité minimum	Réf	Code EAN	Prix tarif HT €	Prix tarif TTC €
Adaptateur : Entraînement 1/2" sortie 7/16" et Hex 11 mm. Pour mèches auto pénétrantes et mèches spirales.	1	1	48660061	045242155118	36,90	44,28



VITESSE DE PERÇAGE DANS LE BOIS

Les tableaux suivants indiquent les vitesses de perçage préconisées pour la vitesse de couple la plus efficace. Ces tableaux ne donnent que des valeurs indicatives qui peuvent varier en fonction de l'utilisateur et du matériau.

SHOCKWAVE IMPACT DUTY

Mèches spécialisées

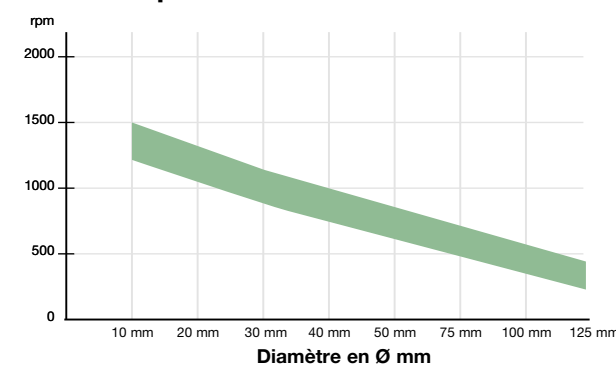

Mèches à bois

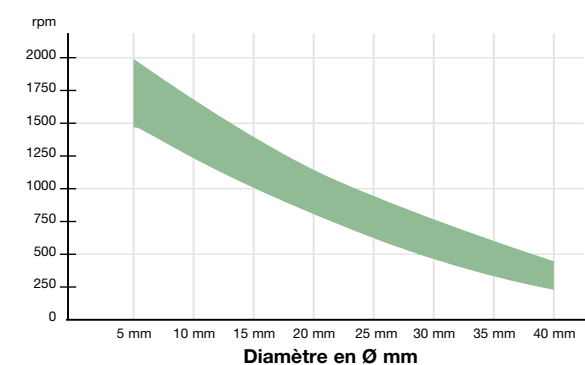

Mèches à simple spirale emmanchement hexagonal

Pour les travaux lourds, le perçage de précision dans le bois tendre et dur, les poutres larges, les solives, les panneaux de particules et le contre-plaqué.

Goujure Lewis pour une évacuation rapide des copeaux.

Emmanchement hexagonal pour une fixation parfaite au mandrin.

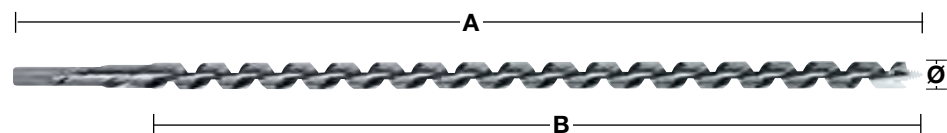

Ø (mm)	Longueur Totale mm A	Longueur utile mm B	Emmanchement Ø mm	Conditionné par	Quantité minimum	Réf	Code EAN	Prix tarif HT €	Prix tarif TTC €
6	230	155	6.5 mm Hex	1	1	4932430175	4002395378364	5,99	7,19
6	460	385	6.5 mm Hex	1	1	4932430176	4002395378371	7,29	8,75
8	230	155	6.5 mm Hex	1	1	4932363681	4002395331796	6,39	7,67
8	460	385	6.5 mm Hex	1	1	4932363688	4002395331710	8,99	10,79
10	230	155	8.5 mm Hex	1	1	4932363682	4002395331802	7,29	8,75
10	460	385	8.5 mm Hex	1	1	4932363689	4002395331727	9,99	11,99
10	600	530	8.5 mm Hex	1	1	4932363696	4002395331642	14,99	17,99
12	230	155	10 mm Hex	1	1	4932363683	4002395331819	8,49	10,19
12	460	385	10 mm Hex	1	1	4932363690	4002395331734	12,90	15,48
12	600	530	10 mm Hex	1	1	4932363697	4002395331659	17,90	21,48
14	230	155	11 mm Hex	1	1	4932363684	4002395331826	8,99	10,79
14	460	385	11 mm Hex	1	1	4932363691	4002395331741	14,99	17,99
14	600	530	11 mm Hex	1	1	4932363698	4002395331666	21,90	26,28
16	230	155	11 mm Hex	1	1	4932363685	4002395331833	9,99	11,99
16	460	385	11 mm Hex	1	1	4932363692	4002395331758	16,90	20,28
16	600	530	11 mm Hex	1	1	4932363699	4002395331673	23,90	28,68
18	230	155	11 mm Hex	1	1	4932363686	4002395331840	10,90	13,08
18	460	385	11 mm Hex	1	1	4932363693	4002395331765	19,90	23,88
18	600	530	11 mm Hex	1	1	4932363700	4002395331680	26,90	32,28
20	230	155	11 mm Hex	1	1	4932363687	4002395331857	12,90	15,48
20	460	385	11 mm Hex	1	1	4932363694	4002395331772	20,00	24,00
20	600	530	11 mm Hex	1	1	4932363701	4002395331697	29,90	35,88
22	230	155	11 mm Hex	1	1	4932373363	4002395347889	14,90	17,88
22	460	385	11 mm Hex	1	1	4932363695	4002395331789	23,90	28,68
22	600	530	11 mm Hex	1	1	4932363702	4002395331703	33,90	40,68
24	230	155	11 mm Hex	1	1	4932373364	4002395347896	16,90	20,28
24	460	385	11 mm Hex	1	1	4932373370	4002395348558	27,90	33,48
26	230	155	11 mm Hex	1	1	4932373365	4002395348503	19,90	23,88
26	460	385	11 mm Hex	1	1	4932373371	4002395348565	33,90	40,68
28	230	155	11 mm Hex	1	1	4932373366	4002395348510	22,90	27,48
28	460	385	11 mm Hex	1	1	4932373372	4002395348572	35,90	43,08
30	230	155	11 mm Hex	1	1	4932373367	4002395348527	22,90	27,48
30	460	385	11 mm Hex	1	1	4932373373	4002395348589	42,90	51,48
32	230	155	11 mm Hex	1	1	4932373368	4002395348534	26,90	32,28
32	460	385	11 mm Hex	1	1	4932373374	4002395348596	43,90	52,68
Coffret 6 mèches courtes.									
①	Ø 8 / 10 / 12 / 14 / 16 / 18 mm x 230 mm		Coffre en bois	6	1	4932373380	4002395349258	68,90	82,68

Mèches à façonner

La pointe de centrage permet un pointage précis, les bords de coupe périphériques assurent une coupe précise et sans déchirement. Fabriquées selon la norme DIN 74836. Conçues pour des perçages intensifs dans des bois naturels tendres ou durs.

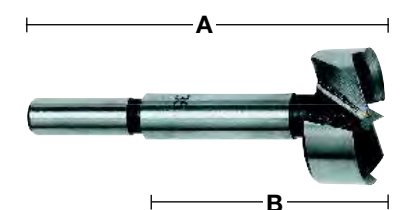

Ø (mm)	Longueur Totale mm A	Longueur utile mm B	Emmanchement Ø mm	Conditionné par	Quantité minimum	Réf	Code EAN	Prix tarif HT €	Prix tarif TTC €
10	90	50	9.5 mm emmanchement queue lisse	1	1	4932363703	4002395331468	5,90	7,08
12	90	50	9.5 mm emmanchement queue lisse	1	1	4932363704	4002395331475	5,90	7,08
14	90	50	9.5 mm emmanchement queue lisse	1	1	4932363705	4002395331482	5,90	7,08
15	90	50	9.5 mm emmanchement queue lisse	1	1	4932363883	4002395333738	6,90	8,28
16	90	50	9.5 mm emmanchement queue lisse	1	1	4932363706	4002395331499	6,90	8,28
18	90	50	9.5 mm emmanchement queue lisse	1	1	4932363707	4002395331505	6,90	8,28
20	90	50	9.5 mm emmanchement queue lisse	1	1	4932363708	4002395331512	8,90	10,68
25	90	50	9.5 mm emmanchement queue lisse	1	1	4932363711	4002395331543	9,90	11,88
26	90	50	9.5 mm emmanchement queue lisse	1	1	4932363712	4002395331550	9,90	11,88
30	90	50	9.5 mm emmanchement queue lisse	1	1	4932363714	4002395331574	9,90	11,88
32	90	50	9.5 mm emmanchement queue lisse	1	1	4932363715	4002395331581	10,90	13,08
35	90	50	9.5 mm emmanchement queue lisse	1	1	4932363717	4002395331604	10,90	13,08
40	90	50	9.5 mm emmanchement queue lisse	1	1	4932363720	4002395331635	11,90	14,28
50	90	50	9.5 mm emmanchement queue lisse	1	1	4932373923	4002395353538	16,90	20,28
①	Coffret 5 mèches à façonner								
	Ø 15 / 20 / 25 / 30 / 35 mm.			5	1	4932373379	4002395349241	48,90	58,68

SHOCKWAVE IMPACT DUTY



Mèches SWITCHBLADE™

Perçage plus rapide grâce à la vis pilote au profil agressif.
Lame SWITCHBLADE™ remplaçable : la lame SWITCHBLADE™ remplaçable pour un affûtage parfait et économique (on change juste la lame).

Utilisation : pour percer les passages de tuyaux, de conduites, de gaines, de fils et autres transpercements...

Chaque mèche est livrée avec 2 lames de rechange + 2 vis pilotes + 2 vis de serrage + 1 clé.



Ø (mm)	Emmanchement Ø mm	Conditionné par	Quantité minimum	Réf	Code EAN	Prix tarif HT €	Prix tarif TTC €
35	7/16" Hex	1	1	4932479497	4058546372910	35,90	43,08
38	7/16" Hex	1	1	4932479498	4058546372927	39,90	47,88
51	7/16" Hex	1	1	4932479499	4058546372934	49,90	59,88
54	7/16" Hex	1	1	4932479500	4058546372941	49,90	59,88
57	7/16" Hex	1	1	4932479501	4058546372958	53,90	64,68
65	7/16" Hex	1	1	4932479502	4058546372965	79,90	95,88

Coffret SWITCHBLADE™

Designation	Conditionné par	Quantité minimum	Réf	Code EAN	Prix tarif HT €	Prix tarif TTC €
Coffret SWITCHBLADE™ 4 mèches SWITCHBLADE™ : Ø 35 / 38 / 54 / 65 mm; 1 extension QUICK-LOK de 140 mm; 4 lames de rechange SWITCHBLADE™; (1 pour chaque mèche); 4 vis pilotes; 4 vis de serrage; 1 clé allen	5	1	4932479503	4058546372972	279,00	334,80



Lames de rechange SWITCHBLADE™

Ø (mm)	Conditionné par	Quantité minimum	Réf	Code EAN	Prix tarif HT €	Prix tarif TTC €
35	1	1	4932479546	4058546373405	3,79	4,55
38	1	1	4932479547	4058546373412	3,79	4,55
51	1	1	4932479548	4058546373429	3,79	4,55
54	1	1	4932479549	4058546373436	3,79	4,55
57	1	1	4932479550	4058546373443	3,79	4,55
65	1	1	4932479551	4058546373450	3,79	4,55



Kit de service SWITCHBLADE™ dans un mini-coffret avec rangement :

1x vis d'alimentation, 2x vis de réglage, 1x clé allen, 1x conteneur de stockage pouvant également stocker des SWITCHBLADE™ de rechange.

5	1	4932479552	4058546373467	6,39	7,67
---	---	------------	---------------	------	------

SHOCKWAVE IMPACT DUTY



Mèches à façonner auto pénétrantes

Sur tous les diamètres, les vis pilote sont amovibles et remplaçables.

Deux vis d'alimentation sont fournies avec chaque pièce.

Elle percent plus rapidement dans le bois et permettent de réaliser des trous précis et lisses pour le passage de tuyau.

Les mèches à façonner auto-pénétrantes MILWAUKEE® s'enfoncent dans le matériau sans pression.

Chaque mèche est livrée avec 2 lames de rechanges + 2 vis pilote + 2 vis de serrage + 1 clé.

Ø (mm)	Emmanchement Ø mm	Conditionné par	Quantité minimum	Réf	Code EAN	Prix tarif HT €	Prix tarif TTC €
25	7/16" Hex	1	1	4932479478	4058546372729	21,90	26,28
29	7/16" Hex	1	1	4932479479	4058546372736	22,90	27,48
32	7/16" Hex	1	1	4932479480	4058546372743	27,90	33,48
35	7/16" Hex	1	1	4932479481	4058546372750	32,90	39,48
38	7/16" Hex	1	1	4932479482	4058546372767	35,90	43,08
44	7/16" Hex	1	1	4932479483	4058546372774	39,90	47,88
51	7/16" Hex	1	1	4932479484	4058546372781	42,90	51,48
54	7/16" Hex	1	1	4932479485	4058546372798	44,90	53,88
57	7/16" Hex	1	1	4932479486	4058546372804	49,90	59,88
65	7/16" Hex	1	1	4932479487	4058546372811	56,90	68,28
Vis pilote - 1/4"		1	1	48286870	045242122707	1,39	1,67
Clé Allen 1/8" pour tous les arbres.		1	1	49960060	045242221455	0,99	1,19
Jeu de vis de serrage		1	1	06832625	-	1,00	1,20



Mèches à façonner auto pénétrantes (grand diamètre)

Les mèches de grands diamètres (76, 92 et 116 mm) sont équipées de deux lames pour réaliser des trous de qualité lisses et précis. L'arbre est interchangeable.

Ø (mm)	Emmanchement Ø mm	Conditionné par	Quantité minimum	Réf	Code EAN	Prix tarif HT €	Prix tarif TTC €
76	7/16" Hex	1	1	4932479489	4058546372835	59,90	71,88
92	7/16" Hex	1	1	4932479490	4058546372842	79,90	95,88
116	7/16" Hex	1	1	4932479491	4058546372859	99,00	118,80
Arbre		1	1	48070201	045242088904	59,90	71,88
Vis pilote		1	1	48286880	045242122806	4,39	5,27
Vis de serrage		1	1	06833150	4058546040864	1,00	1,20
Clé allen 5/32"		1	1	49960070	045242221554	1,90	2,28



Kit d'entrepreneurs de mèches Selfeed

Designation	Conditionné par	Quantité minimum	Réf	Code EAN	Prix tarif HT €	Prix tarif TTC €
Coffret de 7 mèches Ø 25 / 29 / 32 / 38 / 44 / 54 / 65 mm, + 1 rallonge 140 mm + vis pilote	8	1	4932479488	4058546372828	279,00	334,80



Rallonges de tige

Pour les mèches autoalimentées, les mèches à vis sans fin et les scies cloches (diamètre de 25 mm / 1" et plus) avec tige hexagonale 7/16".

Longueur Totale mm A	Conditionné par	Quantité minimum	Réf	Code EAN	Prix tarif HT €	Prix tarif TTC €
140	1	1	4932479493	4058546372873	21,90	26,28
300	1	1	4932479494	4058546372880	29,90	35,88
450	1	1	4932479495	4058546372897	29,90	35,88
600	1	1	4932479496	4058546372903	35,90	43,08

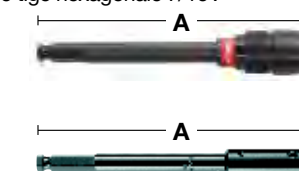

Mèches à bois 3 pointes DIN 7487 E

Pour les applications courantes de perçage dans les bois durs et tendres, contre plaqués, panneaux de paricules et tous bois naturels.
Fabriqué selon la norme DIN 7487 E

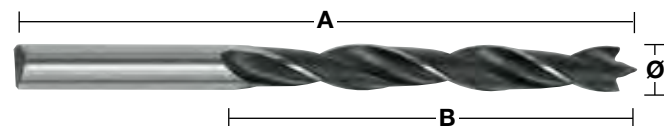

Ø (mm)	Longueur Totale mm A	Longueur utile mm B	Emmencement Ø mm	Conditionné par	Quantité minimum	Réf	Code EAN	Prix tarif HT €	Prix tarif TTC €
3	61	33	3 mm emmencement queue lisse	1	1	4932363651	4002395331307	1,39	1,67
4	75	43	4 mm emmencement queue lisse	1	1	4932363652	4002395331314	1,39	1,67
5	86	52	5 mm emmencement queue lisse	1	1	4932363653	4002395331321	1,69	2,03
6	93	57	6 mm emmencement queue lisse	1	1	4932363654	4002395331338	1,69	2,03
7	109	69	7 mm emmencement queue lisse	1	1	4932363655	4002395331345	1,99	2,39
8	117	75	8 mm emmencement queue lisse	1	1	4932363656	4002395331352	2,49	2,99
9	125	80	9 mm emmencement queue lisse	1	1	4932363657	4002395331369	2,49	2,99
10	133	87	10 mm emmencement queue lisse	1	1	4932363658	4002395331376	2,79	3,35
11	142	89	10 mm emmencement queue lisse	1	1	4932363659	4002395331383	3,19	3,83
12	151	96	10 mm emmencement queue lisse	1	1	4932363660	4002395331390	3,79	4,55
13	151	96	10 mm emmencement queue lisse	1	1	4932363661	4002395331406	4,19	5,03
14	151	97	10 mm emmencement queue lisse	1	1	4932363662	4002395331413	4,79	5,75
15	151	97	10 mm emmencement queue lisse	1	1	4932363663	4002395331420	5,99	7,19
16	151	97	10 mm emmencement queue lisse	1	1	4932363664	4002395331437	6,99	8,39
18	180	120	10 mm emmencement queue lisse	1	1	4932363665	4002395331444	6,99	8,39
20	200	130	10 mm emmencement queue lisse	1	1	4932363666	4002395331451	8,39	10,07
① Coffret de 5 mèches à bois Ø 4 / 5 / 6 / 8 / 10 mm.			Coffret	5	1	4932352465	4002395371242	8,99	10,79
② Coffret de 8 mèches à bois Ø 3 / 4 / 5 / 6 / 7 / 8 / 9 / 10 mm.			Coffret	8	1	4932352466	4002395371259	16,99	20,39

Mèches plates

Perçage rapide des gros diamètres. Spécialement conçues pour les perçages et les façonnages dans les bois durs et tendres, panneaux de particules. Idéales pour les serruriers, le mortaisage, les travaux de plomberie et d'électricité. Emmencement Hex 1/4" pour une insertion directe dans l'outil ou pour une excellente tenue dans le mandrin. Pointe de centrage rectifiée pour un positionnement précis et ailettes acérées pour des performances de coupe remarquables.

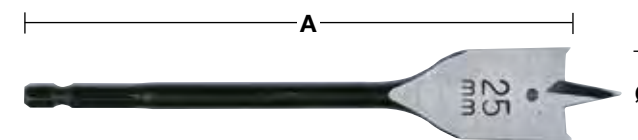

Ø (mm)	Longueur Totale mm A	Conditionné par	Quantité minimum	Réf	Code EAN	Prix tarif HT €	Prix tarif TTC €
6	152	1	1	4932352487	4002395371457	2,99	3,59
6	400	1	1	4932352488	4002395371464	8,99	10,79
8	152	1	1	4932363130	4002395332618	2,99	3,59
8	400	1	1	4932352489	4002395371471	7,29	8,75
10	152	1	1	4932363131	4002395332625	2,99	3,59
10	400	1	1	4932352490	4002395371488	7,99	9,59
12	152	1	1	4932363132	4002395332632	3,29	3,95
12	400	1	1	4932352491	4002395371495	8,29	9,95
13	152	1	1	4932363133	4002395332649	3,59	4,31
13	400	1	1	4932352492	4002395371501	8,99	10,79
14	152	1	1	4932363134	4002395332656	3,59	4,31
14	400	1	1	4932352493	4002395371518	8,99	10,79
16	152	1	1	4932363135	4002395332663	3,99	4,79
16	400	1	1	4932352494	4002395371525	8,99	10,79
18	152	1	1	4932363136	4002395332670	4,38	5,26
18	400	1	1	4932352495	4002395371532	8,93	10,72
19	152	1	1	4932363137	4002395332687	4,53	5,44
19	400	1	1	4932352496	4002395371549	8,93	10,72
20	152	1	1	4932363138	4002395332694	4,38	5,26
20	400	1	1	4932352497	4002395371556	9,99	11,99
22	152	1	1	4932363139	4002395332701	4,99	5,99
22	400	1	1	4932352498	4002395371563	10,99	13,19
24	152	1	1	4932363140	4002395332717	4,99	5,99
25	152	1	1	4932363141	4002395332724	4,99	5,99
25	400	1	1	4932352499	4002395371570	12,99	15,59
26	152	1	1	4932363142	4002395332731	4,99	5,99
28	152	1	1	4932363143	4002395332748	4,99	5,99
28	400	1	1	4932352500	4002395371587	13,99	16,79
30	152	1	1	4932363144	4002395332755	5,49	6,59
30	400	1	1	4932352501	4002395371594	13,99	16,79
32	152	1	1	4932363145	4002395332762	5,99	7,19
32	400	1	1	4932352502	4002395371600	12,49	14,99
35	400	1	1	4932352503	4002395371617	17,90	21,48
36	152	1	1	4932363146	4002395332779	6,49	7,79
38	152	1	1	4932363147	4002395332786	6,99	8,39
40	152	1	1	4932479227	4058546370213	7,99	9,59
① Coffret de 8 mèches plates Ø 12 / 16 / 18 / 20 / 22 / 25 / 28 / 32 x 152 mm de longueur.		8	1	4932352504	4002395371624	36,90	44,28

Rallonge pour mèches



Designation	Longueur Totale mm A	Emmencement Ø mm	Réception	Conditionné par	Quantité minimum	Réf	Code EAN	Prix tarif HT €	Prix tarif TTC €
Rallonge	305	1/4" Hex	1/4" Hex	1	1	4932363148	4002395332793	14,90	17,88

Forets à bois SPEED FEED™

Pour un forage plus rapide, une durée de vie élevée et moins de blocage!
Deux taillants pour une coupe rapide et agressive - jusqu'à 10 fois plus rapide par rapport à une mèche plate.
Géométrie conique pour réduire les frottements et supprimer les risques de bourrage.
Vis d'alimentation pour tout type de bois - Normaux, durs et traités.
Affûtage de précision avec finition polie pour une qualité de trou parfaite.



Double arrête affûtée



Géométrie conique

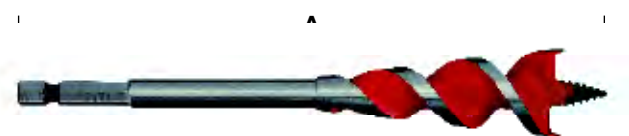

Ø (mm)	Ø (Inch)	Longueur Totale mm A	Emmanchement Ø mm	Conditionné par	Quantité minimum	Réf	Code EAN	Prix tarif HT €	Prix tarif TTC €
13	1/2"	165	1/4" Hex	1	1	4932479471	4058546372651	11,90	14,28
16	5/8"	165	1/4" Hex	1	1	4932479472	4058546372668	12,90	15,48
18	3/4"	165	1/4" Hex	1	1	4932464071	4058546220167	12,90	15,48
20	3/4"	165	1/4" Hex	1	1	4932479473	4058546372675	13,90	16,68
22	7/8"	165	1/4" Hex	1	1	4932479474	4058546372682	15,90	19,08
25	1"	165	1/4" Hex	1	1	4932479475	4058546372699	17,90	21,48
32	1 1/4"	165	1/4" Hex	1	1	4932479476	4058546372705	21,90	26,28
Set 4 mèches spirales SPEED FEED™ Ø 13 / 16 / 20 / 25 mm.				4	1	4932479477	4058546372712	54,90	7,08

Mèches pour coffrages - DIN 7490

Fabriquées en acier HSS pour une plus longue durée de vie. Idéales pour les perçages en profondeur dans le contre-plaqué, panneaux de particules et tous les bois tendres et naturels. Fabriqué selon la norme DIN 7490 et conforme à l'association allemande d'assurance responsabilité en termes de normes de sécurité pour l'industrie du bâtiment. La partie foret est vissée à l'emmanchement cylindrique, pour éliminer les risques de casse et garantir une concentricité absolue. Les larges cannelures garantissent une évacuation des copeaux rapide et sans blocage. Fabriqué en Allemagne.

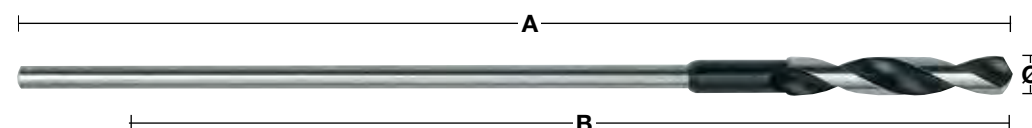

Ø (mm)	Longueur Totale mm A	Longueur utile mm B	Emmanchement Ø mm	Conditionné par	Quantité minimum	Réf	Code EAN	Prix tarif HT €	Prix tarif TTC €
6	400	300	5 mm emmanchement queue lisse	1	1	4932399672	4002395363223	12,90	15,48
6	600	500	5 mm emmanchement queue lisse	1	1	4932399675	4002395363254	13,90	16,68
8	400	300	6 mm emmanchement queue lisse	1	1	4932363667	4002395331932	12,90	15,48
8	600	500	6 mm emmanchement queue lisse	1	1	4932363674	4002395331864	13,90	16,68
10	400	300	8 mm emmanchement queue lisse	1	1	4932363668	4002395331949	14,90	17,88
10	600	500	8 mm emmanchement queue lisse	1	1	4932363675	4002395331871	15,90	19,08
12	400	300	8 mm emmanchement queue lisse	1	1	4932363669	4002395331956	19,90	23,88
12	600	500	8 mm emmanchement queue lisse	1	1	4932363676	4002395331888	19,90	23,88
14	400	300	8 mm emmanchement queue lisse	1	1	4932363670	4002395331963	23,90	28,68
14	600	500	8 mm emmanchement queue lisse	1	1	4932363677	4002395331895	24,90	29,88
16	400	300	10 mm emmanchement queue lisse	1	1	4932363671	4002395331970	27,90	33,48
16	600	500	10 mm emmanchement queue lisse	1	1	4932363678	4002395331901	29,90	35,88
18	400	300	10 mm emmanchement queue lisse	1	1	4932363672	4002395331987	32,90	39,48
18	600	500	10 mm emmanchement queue lisse	1	1	4932363679	4002395331918	34,90	41,88
20	400	300	10 mm emmanchement queue lisse	1	1	4932363673	4002395331994	42,90	51,48
20	600	500	10 mm emmanchement queue lisse	1	1	4932363680	4002395331925	43,90	52,68
22	400	300	10 mm emmanchement queue lisse	1	1	4932399673	4002395363230	56,90	68,28
22	600	500	10 mm emmanchement queue lisse	1	1	4932399676	4002395363261	59,90	71,88

Forets HSS - les types de pointes

Type	Utilisations	Caractéristiques
	Pour perçage standard dans tous les métaux ferreux et non ferreux ainsi que le plastique.	Les larges surfaces de coupe donnent à ce foret une robustesse et une résistance aux pressions latérales. Du fait de la largeur des surfaces de coupe, ces forets nécessitent plus d'effort pour le perçage. Sont facilement réaffûtés.
	Pour perçage de trous de gros diamètre dans de l'acier résistant.	Centrage précis et facile. Nécessitent moins d'effort - environ 30% - qu'un foret à pointe normale.
	Pour perçage dans l'acier résistant et/ou fortement allié.	Robustes et résistant aux pressions latérales.
	Pour perçage dans des matériaux fortement alliés et le perçage de trous profonds.	L'excellente évacuation des matériaux en fait le foret idéal pour le perçage de trous de grande profondeur. Excellent centrage. Requiert peu d'effort pour le perçage.
	Pour le perçage dans la fonte.	Taillants étendus pour réduire l'usure des angles de coupe et augmenter la durée d'utilisation. Très bonne conduction thermique, résistant aux pressions latérales.
	Pour le perçage de fines plaques de métal et les matériaux mous.	Centrage facile. Requiert peu d'effort pour le perçage. Génère peu de fragments lors du perçage de matériaux fins. Des trous précis et propres.
	Pour des perçages de haute performance dans des aciers fortement alliés tels que l'incol ou les aciers résistants aux acides.	Centrage facile, génère de petits copeaux de métal garantissant une faible génération de chaleur et une évacuation plus rapide des matériaux. Perçage plus rapide.
	pour perçer dans les aciers renforcés et les aciers alliés	centrage facilité et perçage plus rapide avec une pointe d'attaque à 135°. Quatre arêtes de coupe pour des copeaux plus petits afin de limiter l'accumulation de chaleur pour une meilleure durée de vie

Forets HSS - tableau des vitesses/matériaux

Le tableau suivant indique la vitesse de perçage recommandée suivant les matériaux et diamètres.
Ce tableau n'est qu'une indication, il dépend de l'utilisateur et des matériaux percés.
L'utilisation de lubrifiants rallongera la durée de vie du foret (jusqu'à 5 fois plus longue).

Matériaux	Type	Résistance à la rupture N/mm²	Dureté Rockwell	vitesse en tr/mn					Lubrifiant	
				Ø 1-2	Ø 3-5	Ø 6-10	Ø 11-15	Ø 16-20		
Acier	Acier de chantier non allié	< 400	< HRB 69	4770	1870	930	630	470	Émulsion de perçage, huile de coupe	
		400-800	< HRC 21	4450	1770	870	580	430		
	Plaques d'acier	< 800	< HRC 21	4450	1760	860	560	430	Émulsion de perçage, huile d'ester	
	Aciers non alliés	< 800	< HRC 21	4440	1760	860	560	430	Émulsion de perçage, huile d'ester	
		< 800	< HRC 21	3950	1550	780	520	390	Émulsion de perçage, huile d'ester	
Aciers alliés	> 800	> HRC 21	1950	800	390	275	200	Émulsion de perçage, huile d'ester		
	Aciers alliés et trempés	< 1200	< HRC 37	2100	890	450	300	210	Émulsion de perçage, huile d'ester	
> 1200		> HRC 38	1350	540	260	170	120			
Avance (2)		mm /tour		0,03	0,09	0,15	0,20	0,25		
Inox	Vitesse (1)	Acier Inox	< 1000	< HRC 30	2250	930	450	290	220	Émulsion de perçage, huile de colza
		Acier Inox	1000-1200	HRC 30-37	1430	560	280	190	130	
	Avance (2)		mm /tour		0,02	0,06	0,13	0,18	0,24	
Fonte	Vitesse (1)	Fonte malléable	750	HRB 99	4700	2000	1100	800	600	A sec
		Tendre	450	HRB 75	4500	1700	950	650	550	Émulsion de perçage, huile de coupe
		Dure	700	HRB 96	3450	1350	680	440	340	
	Avance (2)		mm /tour		0,05	0,10	0,16	0,20	0,25	
Aluminium	Vitesse (1)		< 350	< HRC 59	8700	3560	1720	1130	860	Émulsion de perçage, huile de coupe
	Avance (2)		mm /tour		0,02	0,08	0,13	0,18	0,23	
Cuivre	Vitesse (1)				5100	2000	990	670	500	Émulsion de perçage, huile d'ester
	Avance (2)		mm /tour		0,02	0,10	0,20	0,28	0,35	
Bronze	Vitesse (1)				7950	3190	1480	1010	770	A sec
	Avance (2)		mm /tour		0,02	0,11	0,21	0,32	0,35	
Laiton	Vitesse (1)				7950	3190	1480	1010	770	Émulsion de perçage
	Avance (2)		mm /tour		0,02	0,11	0,21	0,32	0,35	
Magnésium	Vitesse (1)				9550	3800	1900	1250	970	A sec
	Avance (2)		mm /tour		0,05	0,10	0,25	0,30	0,35	
Plastiques	Vitesse (1)	PVC, Polyamide, thermoplastiques			3500	2500	1800	700	450	Eau
	Avance (2)		mm /tour		0,05	0,10	0,16	0,21	0,23	

(1) Vitesse: vitesse de rotation de l'outil en tr/min

(2) Avance: c'est la distance linéaire que parcourt le foret en un tour dans le matériel. Elle est mesurée en mm par tour.

FORETS POUR MÉTAUX

Quel foret HSS pour quel matériau ?

MEILLEUR PERFORMANCE

BONNE PERFORMANCE



MATÉRIAUX	TYPE	RÉSISTANCE À LA RUP- TURE N/MM²	DURETÉ ROCKWELL	HSS-R DIN 338	HSS-G THUNDERBOLT DIN 338 DIN 340 DIN 1887 FORETS DOUBLES	RED COBALT - HSS- GROUND - DIN 338	RED HEX - SHOCKWAVE HSSGROUND TITANIUM	FORET ÉTAGE	SHOCKWAVE FORET ÉTAGE	COBALT STEP DRILLS	LUBRIFIANT
ACIER	ACIER DE CHANTIER NON ALLIÉ	< 400	< HRB 69								ÉMULSION DE PERÇAGE, HUILE DE COUPE
		400-800	< HRC 21								
	PLAQUES D'ACIER	< 800	< HRC 21								ÉMULSION DE PERÇAGE, HUILE D'ESTER
	ACIERS NON ALLIÉS	< 800	< HRC 21								
ACIERS ALLIÉS		< 800	< HRC 21								ÉMULSION DE PERÇAGE, HUILE D'ESTER
	> 800	> HRC 21									
ACIERS ALLIÉS ET TREPÉS		< 1200	< HRC 37								ÉMULSION DE PERÇAGE, HUILE D'ESTER
	> 1200	> HRC 38									
INOX	ACIER INOX	< 1000	< HRC 30								ÉMULSION DE PERÇAGE, HUILE DE COLZA
	ACIER INOX	1000-1200	HRC 30-37								
FONTE	FONTE MALLÉABLE	750	HRB 99								A SEC
	TENDRE	450	HRB 75								ÉMULSION DE PERÇAGE, HUILE DE COUPE
	DURE	700	HRB 96								
ALUMINIUM		< 350	< HRC 59								ÉMULSION DE PERÇAGE, HUILE DE COUPE
CUIVRE											ÉMULSION DE PERÇAGE, HUILE DE COUPE
BRONZE											A SEC
LAITON											ÉMULSION DE PERÇAGE
MAGNÉSIUM											A SEC
PLASTIQUES	PVC, POLYAMIDE, THERMOPLASTIQUES										EAU
BOIS											A SEC

FORETS HAUTES PERFORMANCES

RED HEX
SHOCKWAVE
IMPACT DUTY

FORETS MÉTAUX
HSS-TIN

RED COBALT



3 MÉPLATS

INOX

SHOCKWAVE
IMPACT DUTY

RED HEX

Forets RED HEX Shockwave Impact Duty

Emmanchement direct 6 pans ¼ hex optimisé pour les visseuses à chocs

Design de la pointe avec blocs d'attaque - perçage plus rapide et réduction de chaleur, augmentant la durée de vie

Ø (mm)	Longueur Totale mm A	Longueur utile mm B	Conditionné par	Quantité minimum	Réf	Code EAN	Prix tarif HT €	Prix tarif TTC €
2	59.5	17	2	1	48894703	045242501557	2,49	2,99
2.5	62	19	2	1	48894704	045242501564	2,49	2,99
3	65	23	2	1	48894763	045242506866	2,49	2,99
3.2	66.5	23	2	1	48894706	045242501571	2,99	3,59
3.3	67	24	2	1	4932471089	4058546287177	4,99	5,99
3.5	69	25	2	1	48894707	045242501588	2,99	3,59
4	71.5	26	2	1	48894708	045242501595	3,29	3,95
4.2	74	28	1	1	48894709	045242501601	1,99	2,39
4.5	76	29	1	1	48894710	045242501618	1,99	2,39
4.8	78	29	1	1	48894711	045242501625	1,99	2,39
5	80	31	1	1	48894712	045242501632	3,79	4,55
5.5	104	60	1	1	48894764	045242506873	3,79	4,55
6	105	63	1	1	48894714	045242501649	3,79	4,55
6.5	107	64	1	1	48894715	045242501656	3,99	4,79
6.8	108	65	1	1	48894716	045242501663	3,99	4,79
7	109	66	1	1	48894717	045242501670	3,99	4,79
7.5	110	67	1	1	48894718	045242501687	4,39	5,27
8	111	70	1	1	48894719	045242501694	4,59	5,51
8.5	114	72	1	1	48894720	045242501700	5,49	6,59
9	117	73	1	1	48894721	045242501717	5,99	7,19
9.5	118	74	1	1	48894722	045242501724	5,99	7,19
10	120	76	1	1	48894723	045242501731	6,99	8,39
10.2	121	77	1	1	4932471090	4058546287184	7,99	9,59
10.5	122	78	1	1	48894724	045242501748	7,99	9,59
11	125	80	1	1	48894725	045242501755	8,17	9,8
11.5	126	81	1	1	48894726	045242501762	8,99	10,79
12	127	82	1	1	48894727	045242501779	9,90	11,88
12.5	128	83	1	1	48894728	045242501786	9,90	11,88
13	130	83	1	1	48894729	045242501793	10,90	13,08

① Coffret 10 forets HSS-G Red Hex.
Ø 3 / 3.5 / 4 / 4.5 / 5 / 6 / 7 / 8 / 9 / 10 mm

② Coffret 19 forets HSS-G Red Hex.
Ø 2 / 2.5 / 2 x 3 / 3.5 / 2 x 4 / 4.5 / 5.5 / 6 / 6.5 / 7 / 7.5 / 8 / 8.5 / 9 / 9.5 / 10 mm.

Ø (mm)	Longueur Totale mm A	Longueur utile mm B	Conditionné par	Quantité minimum	Réf	Code EAN	Prix tarif HT €	Prix tarif TTC €
2.5	62	19	10	1	4932478175	4058546341084	16,90	20,28
3.0	65	23	10	1	4932478176	4058546341091	22,90	27,48
3.5	69	25	10	1	4932478177	4058546341107	23,90	28,68
4.0	71.5	26	10	1	4932478178	4058546341114	26,90	32,28
4.5	76	29	10	1	4932478179	4058546341121	28,90	34,68
5.0	80	31	10	1	4932478180	4058546341138	33,90	40,68
6.0	105	63	10	1	4932478181	4058546341145	35,90	43,08
7.0	109	66	5	1	4932478182	4058546341152	22,90	27,48
8.0	111	70	5	1	4932478183	4058546341169	23,90	28,68
10.0	120	76	5	1	4932478184	4058546341176	35,90	43,08



Ø

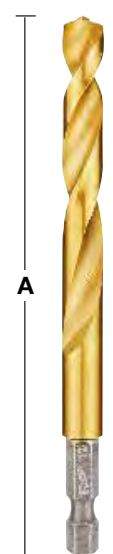

DESIGNED FOR USE IN
PACKOUT



SPÉCIFICITÉS RED HEX & RED COBALT

POINTE QUAD EDGE™

- Pointe 135° et quatre arêtes de coupe
- Permet un perçage précis et rapide
- Quatre arêtes de perçage créent de plus petits copeaux afin d'éviter l'accumulation de chaleur et d'augmenter la durée de vie du foret

GÉOMÉTRIE DE FLUTE VARIABLE

- Éjection de la matière plus rapide
- Aide le foret à refroidir, empêchant une chauffe trop importante de la mèche

POINTE DU FORET RENFORCÉE

- Corps plus large vers la tige du foret
- Renforce le noyau pour augmenter la durée de vie du foret



Forets à métaux rectifiés HSS-Cobalt DIN 338

Forets métaux rectifiés HSS enrichi à 5 % de Cobalt selon norme DIN 338. Finition polie.

Angle d'attaque des bords de coupe à 135° avec pointe auto centrage sans pointage.

Spirale « type N » à coupe droite.

Excellente résistance à la chaleur et à l'usure dans les aciers fortement alliés jusqu'à 1000 N/mm² comme les aciers ayant reçu un traitement thermique ou contre l'acide. Couleur : bronze.

Convient pour le perçage d'aciers à haute teneur en alliages et de métaux ayant des résistances à la traction supérieures à 1000 N / mm² comme les aciers résistants à la chaleur et aux acides et l'acier inoxydable.

Tige à 3 méplats de 5 mm de diamètre pour une meilleure adhérence et empêche le glissement du mandrin.

Couleur : bronze

Ø (mm)	Longueur Totale mm A	Longueur utile mm B	Conditionné par	Quantité minimum	Réf	Code EAN	Prix tarif HT €	Prix tarif TTC €
1.0	34	12	2	1	4932363248	4002395333080	4,99	5,99
1.5	40	18	2	1	4932363249	4002395333097	4,59	5,51
2.0	49	24	2	1	4932363250	4002395333103	4,59	5,51
2.5	57	30	2	1	4932363251	4002395333110	4,99	5,99
3.0	61	33	2	1	4932363253	4002395333134	4,99	5,99
3.2	65	36	2	1	4932363254	4002395333141	5,99	7,19
3.3	67	37	2	1	4932471140	4058546287689	5,99	7,19
3.5	70	39	2	1	4932363256	4002395333165	5,99	7,19
4.0	75	43	2	1	4932363258	4002395333189	6,49	7,79
4.2	75	43	1	1	4932363260	4002395333202	3,99	4,79
4.5	80	47	1	1	4932363262	4002395333226	3,99	4,79
4.8	86	52	1	1	4932363263	4002395333233	4,59	5,51
5.0	86	52	1	1	4932363264	4002395333240	5,39	6,47
5.5	93	57	1	1	4932363267	4002395333271	5,39	6,47
6.0	93	57	1	1	4932363268	4002395333288	5,99	7,19
6.5	101	63	1	1	4932363269	4002395333295	6,49	7,79
6.8	109	69	1	1	4932363270	4002395333301	6,99	8,39
7.0	109	69	1	1	4932363271	4002395333318	8,49	10,19
7.5	109	69	1	1	4932363272	4002395333325	8,99	10,79
8.0	117	75	1	1	4932363274	4002395333349	9,99	11,99
8.5	117	75	1	1	4932363276	4002395333363	10,90	13,08
9.0	125	81	1	1	4932363277	4002395333370	11,90	14,28
9.5	125	81	1	1	4932363278	4002395333387	11,90	14,28
10.0	133	87	1	1	4932363279	4002395333394	13,90	16,68
10.2	133	87	1	1	4932471141	4058546287696	14,90	17,88
10.5	133	87	1	1	4932363281	4002395333417	15,90	19,08
11.0	142	94	1	1	4932363282	4002395333424	18,90	22,68
11.5	142	94	1	1	4932363283	4002395333431	20,90	25,08
12.0	151	101	1	1	4932363284	4002395333448	24,90	29,88
12.5	151	101	1	1	4932363285	4002395333455	29,90	35,88
13.0	151	101	1	1	4932363286	4002395333462	32,90	39,48

① Set 19 forets métaux HSS Cobalt								
Ø 1 / 1.5 / 2 / 2.5 / 3 / 3.5 / 4 / 4.5 / 5 / 5.5 / 6 / 6.5 / 7 / 7.5 / 8 / 8.5 / 9 / 9.5 / 10 mm	19	1	4932493867	4058546510275	79,00	94,80		

② Set 25 forets métaux HSS Cobalt								
Ø 1 / 1.5 / 2 / 2.5 / 3 / 3.5 / 4 / 4.5 / 5 / 5.5 / 6 / 6.5 / 7 / 7.5 / 8 / 8.5 / 9 / 9.5 / 10 / 10.5 / 11 / 11.5 / 12 / 12.5 / 13 mm	25	1	4932493868	4058546510282	189,00	226,80		

RED COBALT

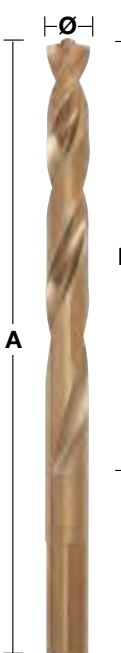

DESIGNED FOR USE IN
PACKOUT™



Packs de 5 et 10 forets à métaux rectifiés HSS-Cobalt - DIN 338

Ø (mm)	Longueur Totale mm A	Longueur utile mm B	Conditionné par	Quantité minimum	Réf	Code EAN	Prix tarif HT €	Prix tarif TTC €
1.0	34	12	10	1	4932373332	4002395349173	18,90	22,68
1.5	40	18	10	1	4932373333	4002395349180	17,90	21,48
2.0	49	24	10	1	4932373334	4002395349197	17,90	21,48
2.5	57	30	10	1	4932373335	4002395349807	18,90	22,68
3.0	61	33	10	1	4932373336	4002395349814	19,90	23,88
3.2	65	36	10	1	4932373337	4002395349821	21,90	26,28
3.3	67	37	10	1	4932471142	4058546287702	21,90	26,28
3.5	70	39	10	1	4932373338	4002395349838	21,90	26,28
4.0	75	43	10	1	4932373339	4002395349845	24,90	29,88
4.2	75	43	10	1	4932373340	4002395349852	29,90	35,88
4.5	80	47	10	1	4932373341	4002395349869	29,90	35,88
4.8	86	52	10	1	4932373342	4002395349876	41,90	50,28
5.0	86	52	10	1	4932373343	4002395349883	41,90	50,28
5.5	93	57	10	1	4932373344	4002395349890	41,90	50,28
6.0	93	57	10	1	4932373345	4002395347100	46,90	56,28
6.5	101	63	10	1	4932373346	4002395347117	49,90	59,88
6.8	109	69	5	1	4932373347	4002395347124	26,90	32,28
7.0	109	69	5	1	4932373348	4002395347131	32,90	39,48
7.5	109	69	5	1	4932373349	4002395347148	34,90	41,88
8.0	117	75	5	1	4932373350	4002395347155	39,90	47,88
8.5	117	75	5	1	4932373351	4002395347162	41,90	50,28
9.0	125	81	5	1	4932373352	4002395347179	44,90	53,88
9.5	125	81	5	1	4932373353	4002395347186	47,90	57,48
10.0	133	87	5	1	4932373354	4002395347193	53,90	64,68
10.2	133	87	5	1	4932471143	4058546287719	59,90	71,88
10.5	133	87	5	1	4932373355	4002395347803	62,90	75,48
11.0	142	94	5	1	4932373356	4002395347810	69,90	83,88
11.5	142	94	5	1	4932373357	4002395347827	79,90	95,88
12.0	151	101	5	1	4932373358	4002395347834	99,00	118,80
12.5	151	101	5	1	4932373359	4002395347841	119,00	142,80
13.0	151	101	5	1	4932373360	4002395347858	129,00	154,80

RED COBALT

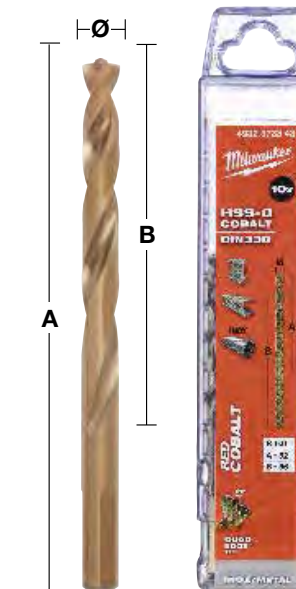

Fraises coniques

Selon DIN 335C / 90° angle.

Bords tranchants : 3

ébavurage et fraisage, le tout en 1 selon DIN74/75

Bords avec une géométrie optimisée pour un meilleur centrage, un meilleur enlèvement de copeaux et de faibles vibrations

La fraise a une meilleure durée de vie lorsqu'il est utilisé avec un lubrifiant.

Utilisable sur l'acier et l'acier inoxydable < 1100 N/mm², cast iron, aluminium et plastique.

Ø (mm)	Screw size	Diamètre de la tige	Longueur Totale mm	Conditionné par	Quantité minimum	Réf	Code EAN	Prix tarif HT €	Prix tarif TTC €	
6.3	M3	5	45	1	1	4932493969	4058546511296	11,82	14,18	
8.3	M4	6	50	1	1	4932493970	4058546511302	13,64	16,36	
10.4	M5	6	50	1	1	4932493971	4058546511319	15,45	18,55	
12.4	M6	8	56	1	1	4932493972	4058546511326	16,36	19,64	
16.5	M8	10	60	1	1	4932493973	4058546511333	20,91	25,09	
20.5	M10	10	63	1	1	4932493974	4058546511340	22,73	27,27	
Set de 6 fraises coniques 90° DIN335C HSS					6	1	4932493574	4058546484453	109,00	130,80



Fraise conique cobalt

Selon DIN 335C / 90° angle.

Bords tranchants : 3

ébavurage et fraisage, le tout en 1 selon DIN74/75

Bords avec une géométrie optimisée pour un meilleur centrage, un meilleur enlèvement de copeaux et de faibles vibrations

Une durée de vie jusqu'à 50% plus longue que les fraises standrad. Requiert moins de force.

La fraise a une meilleure durée de vie lorsqu'il est utilisé avec un lubrifiant.

Utilisable sur l'acier et l'acier inoxydable < 1100 N/mm², cast iron, aluminium et plastique.

Utilisable avec le M18 FDD3

Ø (mm)	Screw size	Diamètre de la tige	Longueur totale (m)	Conditionné par	Quantité minimum	Réf	Code EAN	Prix tarif HT €	Prix tarif TTC €	
6.3	M3	5	45	1	1	4932493975	4058546511357	12,73	15,27	
8.3	M4	6	50	1	1	4932493976	4058546511364	14,55	17,45	
10.4	M5	6	50	1	1	4932493977	4058546511371	16,36	19,64	
12.4	M6	8	56	1	1	4932493978	4058546511388	19,09	22,91	
16.5	M8	10	60	1	1	4932493979	4058546511395	22,73	27,27	
20.5	M10	10	63	1	1	4932493980	4058546511401	26,36	31,64	
Set de 6 fraises coniques 90° DIN335C HSS Cobalt 5%					6	1	4932493575	4058546484460	129,00	154,80



Type de matériaux	HSS	HSS Cobalt
Acier (N/mm ²)<900	✓	✓
Acier (N/mm ²)<1300	◆	✓
Acier inoxydable		✓
Aluminium	✓	✓
Fonte	◆	✓
Plastique	✓	

THUNDERWEB

Forets à métaux HSS-G - DIN 338

Milwaukee **THUNDERWEB**

Le foret **THUNDERWEB** se caractérise par un corps conique assurant une meilleure résistance aux efforts de torsion et accélère l'évacuation des copeaux. Grande résistance à l'usure et à l'échauffement

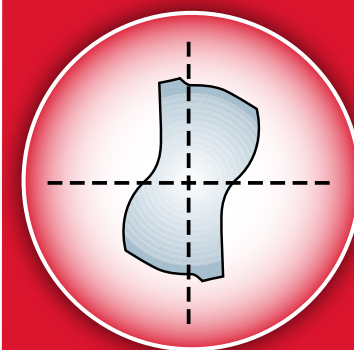

Section parabolique

- Corps plus épais et hélice plus ouverte.
- Supporte des couples plus élevés et une pression plus importante.
- Réduit les risques de rupture lors des perçages profonds.
- Durée de vie largement accrue.



Foret standard

Géométrie classique avec corps d'épaisseur constante sur toute la longueur

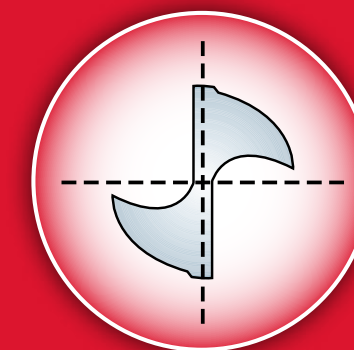

Tête conventionnelle

THUNDERWEB LES POINTS FORTS

GÉOMÉTRIE CONIQUE

- La géométrie **THUNDERWEB** accélère l'évacuation des copeaux, réduit les frottements = moins d'échauffement et usure moindre.
- Progression supérieure dans les perçages profonds.
- Double taillants affûtés pour accélérer les perçages sans effort de pression.
- Foret à longue durée de vie pour des perçages rapides même dans l'inox.

POINT DE CENTRAGE À ANGLE DE 135°

- Autocentrage et pointage précis sans dérapage.
- Attaque précise et progressive.
- Idéale sur les surfaces courbes
- Moins d'efforts et de pression
- Excellent dans les matériaux très durs comme l'inox



THUNDERWEB - Forets à métaux HSS G - DIN 338

Ø (mm)	Longueur Totale mm A	Longueur utile mm B	Conditionné par	Quantité minimum	Réf	Code EAN	Prix tarif HT €	Prix tarif TTC €
1.0	34	12	2	1	4932352345	4002395370047	1,39	1,67
1.5	40	18	2	1	4932352346	4002395370054	1,49	1,79
2.0	49	24	2	1	4932352347	4002395370061	1,69	2,03
2.5	57	30	2	1	4932352348	4002395370078	1,79	2,15
3.0	61	33	2	1	4932352349	4002395370085	1,99	2,39
3.2	65	36	2	1	4932352350	4002395370092	2,19	2,63
3.5	70	39	2	1	4932352351	4002395370108	2,49	2,99
4.0	75	43	2	1	4932352352	4002395370115	2,59	3,11
4.2	75	43	1	1	4932352353	4002395370122	1,79	2,15
4.5	80	47	1	1	4932352354	4002395370139	1,79	2,15
4.8	86	52	1	1	4932352355	4002395370146	1,99	2,39
5.0	86	52	1	1	4932352356	4002395370153	1,99	2,39
5.5	93	57	1	1	4932352357	4002395370160	2,19	2,63
6.0	93	57	1	1	4932352358	4002395370177	2,79	3,35
6.5	101	63	1	1	4932352359	4002395370184	2,99	3,59
6.8	109	69	1	1	4932352360	4002395370191	3,49	4,19
7.0	109	69	1	1	4932352361	4002395370207	3,49	4,19
7.5	109	69	1	1	4932352362	4002395370214	3,99	4,79
8.0	117	75	1	1	4932352363	4002395370221	4,99	5,99
8.5	117	75	1	1	4932352364	4002395370238	5,29	6,35
9.0	125	81	1	1	4932352365	4002395370245	6,29	7,55
9.5	125	81	1	1	4932352366	4002395370252	6,59	7,91
10.0	133	87	1	1	4932352367	4002395370269	7,99	9,59
10.5	133	87	1	1	4932352368	4002395370276	8,49	10,19
11.0	142	94	1	1	4932352369	4002395370283	9,99	11,99
11.5	142	94	1	1	4932352370	4002395370290	9,99	11,99
12.0	151	101	1	1	4932352371	4002395370306	11,90	14,28
12.5	151	101	1	1	4932352372	4002395370313	12,90	15,48
13.0	151	101	1	1	4932352373	4002395370320	13,90	16,68

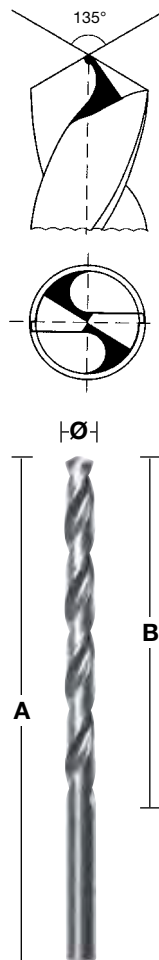

THUNDERWEB - packs de 5 et 10 forets

Ø (mm)	Longueur Totale mm	Longueur utile mm	Conditionné par	Quantité minimum	Réf	Code EAN	Prix tarif HT €	Prix tarif TTC €
1	34	12	10	1	4932352377	4002395370368	5,99	7,19
1.1	36	14	10	1	4932459826	4058546029982	6,29	7,55
1.2	38	16	10	1	4932459827	4058546029999	6,29	7,55
1.3	38	16	10	1	4932459828	4058546030001	6,29	7,55
1.4	40	18	10	1	4932459829	4058546030018	6,29	7,55
1.5	40	18	10	1	4932352378	4002395370375	6,99	8,39
1.6	43	20	10	1	4932459830	4058546030025	6,99	8,39
1.7	43	20	10	1	4932459831	4058546030032	6,99	8,39
1.8	46	22	10	1	4932459832	4058546030049	6,99	8,39
1.9	46	22	10	1	4932459833	4058546030056	6,99	8,39
2	49	24	10	1	4932352379	4002395370382	7,49	8,99
2.1	49	24	10	1	4932459834	4058546030063	7,49	8,99
2.2	53	27	10	1	4932459835	4058546030070	7,49	8,99
2.3	53	27	10	1	4932459836	4058546030087	7,49	8,99
2.4	57	30	10	1	4932430569	4002395382309	7,99	9,59
2.5	57	30	10	1	4932352380	4002395370399	7,99	9,59
2.6	57	30	10	1	4932459837	4058546030094	8,49	10,19
2.7	61	33	10	1	4932459838	4058546030100	8,49	10,19
2.8	61	33	10	1	4932459839	4058546030117	8,49	10,19
2.9	61	33	10	1	4932459840	4058546030124	8,49	10,19
3	61	33	10	1	4932352381	4002395370405	9,19	11,03
3.1	65	36	10	1	4932459841	4058546030131	8,99	10,79
3.2	65	36	10	1	4932352382	4002395370412	9,99	11,99
3.3	65	36	10	1	4932459842	4058546030148	9,49	11,39
3.4	70	39	10	1	4932459843	4058546030155	9,49	11,39



THUNDERWEB - packs de 5 et 10 forets

Ø (mm)	Longueur Totale mm	Longueur utile mm	Conditionné par	Quantité minimum	Réf	Code EAN	Prix tarif HT €	Prix tarif TTC €
3.5	70	39	10	1	4932352383	4002395370429	10,90	13,08
3.6	70	39	10	1	4932459844	4058546030162	10,90	13,08
3.7	70	39	10	1	4932459845	4058546030179	10,90	13,08
3.8	75	43	10	1	4932430547	4002395382088	11,90	14,28
3.9	75	43	10	1	4932459846	4058546030186	11,90	14,28
4	75	43	10	1	4932352384	4002395370436	11,90	14,28
4.1	75	43	10	1	4932459847	4058546030193	11,90	14,28
4.2	75	43	10	1	4932352385	4002395370443	15,90	19,08
4.3	80	47	10	1	4932459848	4058546030209	15,90	19,08
4.4	80	47	10	1	4932459849	4058546030216	15,90	19,08
4.5	80	47	10	1	4932352386	4002395370450	15,90	19,08
4.6	80	47	10	1	4932459850	4058546030223	15,90	19,08
4.7	80	47	10	1	4932459851	4058546030230	15,90	19,08
4.8	86	52	10	1	4932352387	4002395370467	17,90	21,48
4.9	86	52	10	1	4932459852	4058546030247	17,90	21,48
5	86	52	10	1	4932352388	4002395370474	17,90	21,48
5.1	86	52	10	1	4932459853	4058546030254	17,90	21,48
5.2	86	52	10	1	4932430548	4002395382095	17,90	21,48
5.3	86	52	10	1	4932459854	4058546030261	17,90	21,48
5.4	93	57	10	1	4932459855	4058546030278	17,90	21,48
5.5	93	57	10	1	4932352389	4002395370481	19,90	23,88
5.6	93	57	10	1	4932430570	4002395382316	19,90	23,88
5.7	93	57	10	1	4932459856	4058546030285	19,90	23,88
5.8	93	57	10	1	4932430549	4002395382101	19,90	23,88
5.9	93	57	10	1	4932459857	4058546030292	19,90	23,88
6	93	57	10	1	4932352390	4002395370498	24,90	29,88
6.1	101	63	10	1	4932459858	4058546030308	24,90	29,88
6.2	101	63	10	1	4932430550	4002395382118	24,90	29,88
6.3	101	63	10	1	4932459859	4058546030315	24,90	29,88
6.4	101	63	10	1	4932430571	4002395382323	25,90	31,08
6.5	101	63	10	1	4932352391	4002395370504	26,90	32,28
6.6	101	63	5	1	4932459860	4058546030322	12,90	15,48
6.7	101	63	5	1	4932459861	4058546030339	12,90	15,48
6.8	109	69	5	1	4932352392	4002395370511	15,90	19,08
6.9	109	69	5	1	4932459862	4058546030346	15,90	19,08
7	109	69	5	1	4932352393	4002395370528	15,90	19,08
7.1	109	69	5	1	4932459863	4058546030353	15,90	19,08
7.2	109	69	5	1	4932430551	4002395382125	15,90	19,08
7.3	109	69	5	1	4932459864	4058546030360	15,90	19,08
7.4	109	69	5	1	4932459865	4058546030377	15,90	19,08
7.5	109	69	5	1	4932352394	4002395370535	17,90	21,48
7.6	117	75	5	1	4932459866	4058546030384	17,90	21,48
7.7	117	75	5	1	4932459867	4058546030391	17,90	21,48
7.8	117	75	5	1	4932459868	4058546030407	17,90	21,48
7.9	117	75	5	1	4932459869	4058546030414	17,90	21,48
8	117	75	5	1	4932352395	4002395370542	22,90	27,48
8.1	117	75	5	1	4932459870	4058546030421	22,90	27,48
8.2	117	75	5	1	4932430552	4002395382132	22,90	27,48
8.3	117	75	5	1	4932459871	4058546030438	22,90	27,48
8.4	117	75	5	1	4932430553	4002395382149	22,90	27,48
8.5	117	75	5	1	4932352396	4002395370559	23,90	28,68
8.6	125	81	5	1	4932459872	4058546030445	23,90	28,68
8.7	125	81	5	1	4932459873	4058546030452	23,90	28,68
8.8	125	81	5	1	4932459874	4058546030469	23,90	28,68
8.9	125	81	5	1	4932459875	4058546030476	23,90	28,68
9	125	81	5	1	4932352397	4002395370566	28,90	34,68
9.1	125	81	5	1	4932459876	4058546030483	28,90	34,68
9.2	125	81	5	1	4932459877	4058546030490	28,90	34,68
9.3	125	81	5	1	4932459878	4058546030506	28,90	34,68
9.4	125	81	5	1	4932459879	4058546030513	28,90	34,68
9.5	125	81	5	1	4932352398	4002395370573	29,90	35,88
9.6	133	87	5	1	4932459880	4058546030520	29,90	35,88
9.7	133	87	5	1	4932459881	4058546030537	29,90	35,88
9.8	133	87	5	1	4932459882	4058546030544	29,90	35,88
9.9	133	87	5	1	4932459883	4058546030551	29,90	35,88



THUNDERWEB - packs de 5 et 10 forets

Ø (mm)	Longueur Totale mm	Longueur utile mm	Conditionné par	Quantité minimum	Réf	Code EAN	Prix tarif HT €	Prix tarif TTC €
10	133	87	5	1	4932352399	4002395370580	34,90	41,88
10.5	133	87	5	1	4932352400	4002395370597	37,90	45,48
11	142	94	5	1	4932352401	4002395370603	42,90	51,48
11.5	142	94	5	1	4932352402	4002395370610	46,90	56,28
12	151	101	5	1	4932352403	4002395370627	54,90	65,88
12.5	151	101	5	1	4932352404	4002395370634	59,90	71,88
13	151	101	5	1	4932352405	4002395370641	62,90	75,48



THUNDERWEB - Coffrets

Designation	Emballage	Conditionné par	Quantité minimum	Réf	Code EAN	Prix tarif HT €	Prix tarif TTC €
THUNDERWEB Coffret 19 forets HSS-G							
Ø 1 / 1.5 / 2 / 2.5 / 3 / 3.5 / 4 / 4.5 / 5 / 5.5 / 6 / 6.5 / 7 / 7.5 / 8 / 8.5 / 9 / 9.5 / 10 mm.	Coffret	19	1	4932493869	4058546510299	49,00	58,80
THUNDERWEB Coffret 25 forets HSS-G							
Ø 1 / 1.5 / 2 / 2.5 / 3 / 3.5 / 4 / 4.5 / 5 / 5.5 / 6 / 6.5 / 7 / 7.5 / 8 / 8.5 / 9 / 9.5 / 10 / 10.5 / 11 / 11.5 / 12 / 12.5 / 13 mm.	Coffret	25	1	4932493870	4058546510305	109,00	130,80

DESIGNED FOR USE IN
PACKOUT™



Packs de 5/10 forets à métaux HSS G DIN 340

Acier HSS haute qualité. Pointe DIN 1412 C. Hélice type N avec angle classique 20 - 30°. Angle ° de 135 mm pour l'amélioration du centrage.
Le plus approprié pour percer des trous profonds dans des canaux où il ya des sections creuses.
Perçage dans l'acier allié et non allié jusqu'à 900 N/mm², de l'acier moulé, de la fonte, des matériaux non ferreux et des plastiques durs.
Convient uniquement au bois et au plastique.

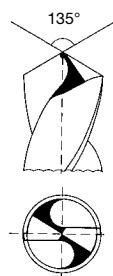

Ø (mm)	Longueur Totale mm A	Longueur utile mm B	Conditionné par	Quantité minimum	Réf	Code EAN	Prix tarif HT €	Prix tarif TTC €
2.0	85	56	10	1	4932430328	4002395379897	8,99	10,79
2.5	95	62	10	1	4932430329	4002395379903	9,90	11,88
3.0	100	66	10	1	4932430330	4002395379910	14,90	17,88
3.5	112	73	10	1	4932430331	4002395379927	17,90	21,48
4.0	119	78	10	1	4932430332	4002395379934	19,90	23,88
4.5	126	82	10	1	4932430333	4002395379941	22,90	27,48
5.0	132	87	10	1	4932430334	4002395379958	26,90	32,28
5.5	139	91	10	1	4932430335	4002395379965	34,90	41,88
6.0	139	91	10	1	4932430336	4002395379972	39,90	47,88
6.5	148	97	10	1	4932430337	4002395379989	39,90	47,88
7.0	156	102	10	1	4932430338	4002395379996	54,90	65,88
8.0	165	109	10	1	4932430339	4002395380008	73,90	88,68
9.0	175	115	10	1	4932430340	4002395380015	109,00	130,80
10.0	184	121	10	1	4932430341	4002395380022	119,00	142,80
11.0	195	128	5	1	4932430342	4002395380039	91,90	110,28
12.0	205	134	5	1	4932430343	4002395380046	119,00	142,80
13.0	205	134	5	1	4932430344	4002395380053	139,00	166,80



Forets courts à métaux HSS G DIN 1897 - Packs de 5/10 forêts

Acier HSS haute qualité. Pointe DIN 1412 C. Angle de pointe : 135°. Tolérance: h8.
Tranchant droit. Surface / Couleur: Argent poli. Supportent les fortes pressions de perçage grâce leur faible longueur. Excellente concentricité. L'hélice polie de type N permet un perçage rapide et sans effort.
Utilisation : Convient pour le forage dans l'acier, les matériaux alliés et non-alliés jusqu'à 900 N/mm². Convient seulement pour le bois et le plastique.



Ø (mm)	Longueur Totale mm A	Longueur utile mm B	Conditionné par	Quantité minimum	Réf	Code EAN	Prix tarif HT €	Prix tarif TTC €
2.0	38	12	10	1	4932352200	4002395368532	5,59	6,71
2.5	43	14	10	1	4932352201	4002395368549	5,99	7,19
3.0	46	16	10	1	4932352202	4002395368556	10,90	13,08
3.2	49	18	10	1	4932352203	4002395368563	12,90	15,48
3.3	49	18	10	1	4932352204	4002395368570	12,90	15,48
3.5	52	20	10	1	4932352205	4002395368587	12,90	15,48
3.7	52	20	10	1	4932352206	4002395368594	12,90	15,48
4.0	55	22	10	1	4932352207	4002395368600	12,90	15,48
4.2	55	22	10	1	4932352208	4002395368617	15,90	19,08
4.5	58	24	10	1	4932352209	4002395368624	16,90	20,28
4.8	62	26	10	1	4932352210	4002395368631	19,90	23,88
5.0	62	26	10	1	4932352211	4002395368648	19,90	23,88
5.2	62	26	10	1	4932352212	4002395368655	25,90	31,08
5.5	66	28	10	1	4932352213	4002395368662	25,90	31,08
6.0	66	28	10	1	4932352214	4002395368679	29,90	35,88
6.5	70	31	10	1	4932352215	4002395368686	31,90	38,28
7.0	74	34	5	1	4932352216	4002395368693	36,90	44,28
7.5	74	34	5	1	4932352217	4002395368709	21,90	26,28
8.0	79	37	5	1	4932352218	4002395368716	27,90	33,48
8.5	79	37	5	1	4932352219	4002395368723	29,90	35,88
9.0	84	40	5	1	4932352220	4002395368730	35,90	43,08
10.0	89	43	5	1	4932352221	4002395368747	44,90	53,88

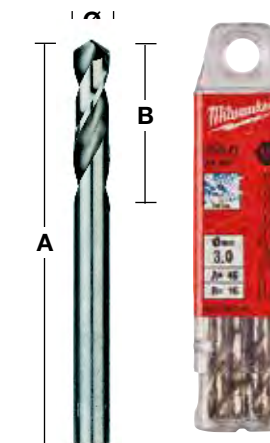

Forets double pointe à métaux HSS G - packs de 10 forets

Acier HSS haute qualité. Pointe DIN 1412 C. Angle de pointe 135°. Tolérance H8.
Hélice type N avec angle classique 20 - 30°. Tranchant droit. Surface / Couleur: Argent poli.
Point de partage pour un bon centrage. Les deux extrémités peuvent être utilisées.
Supportent de grande pression de perçage grâce leur faible longueur.
Excellente concentricité. Hélice type N polie pour moins de frottement et une plus grande vitesse de perçage. Application : Convient pour le perçage dans l'acier, les métaux non ferreux et les plastiques.
La plus adaptée pour faire des trous de rivet.

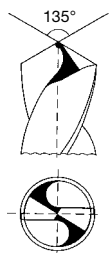

Ø (mm)	Longueur Totale mm A	Longueur utile mm B	Conditionné par	Quantité minimum	Réf	Code EAN	Prix tarif HT €	Prix tarif TTC €
2.5	43	10	10	1	4932352222	4002395368754	7,90	9,48
3.0	46	11	10	1	4932352223	4002395368761	13,90	16,68
3.2	49	12	10	1	4932352224	4002395368778	15,90	19,08
3.3	49	12	10	1	4932352225	4002395368785	15,90	19,08
3.5	52	14	10	1	4932352226	4002395368792	15,90	19,08
4.0	55	14	10	1	4932352227	4002395368808	16,90	20,28
4.1	55	14	10	1	4932352228	4002395368815	21,90	26,28
4.2	55	14	10	1	4932352229	4002395368822	21,90	26,28
4.5	58	16	10	1	4932352230	4002395368839	21,90	26,28
4.8	62	18	10	1	4932352231	4002395368846	24,90	29,88
5.0	62	18	10	1	4932352232	4002395368853	24,90	29,88
5.5	66	19	10	1	4932352233	4002395368860	33,90	40,68
6.0	66	19	10	1	4932352234	4002395368877	36,90	44,28

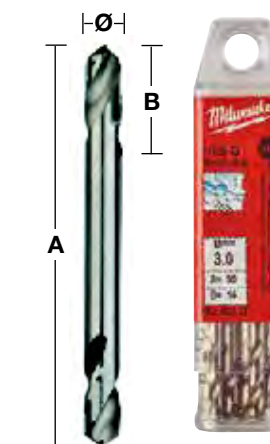

Forets à métaux HSS-R - DIN 338 - Packs de 5 et 10 forets

Forets métaux laminés HSS-Rollforged rigoureusement fabriqués suivant la norme DIN 338. Revêtement Oxyde pour une meilleure évacuation des copeaux. Angle d'attaque des bords de coupe à 118°. Spirale « type N » à angle normal. Convient pour percer dans : l'acier, la fonte, matériaux alliés et non-alliés jusqu'à 800 N/mm². Couleur : noir.

Ø (mm)	Longueur Totale mm A	Longueur utile mm B	Conditionné par	Quantité minimum	Réf	Code EAN	Prix tarif HT €	Prix tarif TTC €
1.0	34	12	10	1	4932363444	4002395329458	5,39	6,47
1.5	40	18	10	1	4932363449	4002395329502	5,39	6,47
2.0	49	24	10	1	4932363454	4002395329557	5,99	7,19
2.5	57	30	10	1	4932363459	4002395329601	5,99	7,19
3.0	61	33	10	1	4932363464	4002395329656	5,99	7,19
3.2	65	36	10	1	4932363466	4002395329670	6,49	7,79
3.5	70	39	10	1	4932363469	4002395329700	6,49	7,79
4.0	75	43	10	1	4932363474	4002395329755	6,49	7,79
4.2	75	43	10	1	4932363476	4002395329779	6,99	8,39
4.5	80	47	10	1	4932363479	4002395329809	6,99	8,39
4.8	86	52	10	1	4932363482	4002395329830	7,59	9,11
5.0	86	52	10	1	4932363484	4002395329854	7,59	9,11
5.5	93	57	10	1	4932363489	4002395329908	8,29	9,95
6.0	93	57	10	1	4932363494	4002395329953	8,99	10,79
6.5	101	63	10	1	4932363499	4002395330003	8,99	10,79
6.8	109	69	10	1	4932363502	4002395330034	9,99	11,99
7.0	109	69	10	1	4932363504	4002395330058	9,99	11,99
7.5	109	69	10	1	4932363509	4002395330102	11,90	14,28
8.0	117	75	10	1	4932363514	4002395330157	14,90	17,88
8.5	117	75	10	1	4932363519	4002395330201	14,90	17,88
9.0	125	81	10	1	4932363524	4002395330256	16,90	20,28
9.5	125	81	10	1	4932363529	4002395330300	19,90	23,88
10.0	133	87	10	1	4932363534	4002395330355	21,90	26,28
10.5	133	87	5	1	4932363539	4002395330409	18,90	22,68
11.0	142	94	5	1	4932363544	4002395330454	21,90	26,28
11.5	142	94	5	1	4932363549	4002395330508	24,90	29,88
12.0	151	101	5	1	4932363554	4002395330553	26,90	32,28
12.5	151	101	5	1	4932363559	4002395330607	26,90	32,28
13.0	151	101	5	1	4932363564	4002395330652	18,90	22,68



Forets à métaux HSS-R à emmanchement décollé - DIN 338

Forets métaux laminés HSS-Rollforged rigoureusement fabriqués suivant la norme DIN 338. Revêtement Oxyde pour une meilleure évacuation des copeaux. Angle d'attaque des bords de coupe à 118°. Spirale « type N » à angle normal. Convient pour percer dans : l'acier, la fonte, matériaux alliés et non-alliés jusqu'à 800 N/mm². Couleur : noir.

Ø 13,5 mm - Ø 16 mm = queue 10 mm / Ø 16,5 mm - Ø 20 mm = queue 13 mm

Ø (mm)	Longueur Totale mm A	Longueur utile mm B	Conditionné par	Quantité minimum	Réf	Code EAN	Prix tarif HT €	Prix tarif TTC €
13.5	160	108	1	1	4932373318	4002395348435	6,49	7,79
14.0	160	108	1	1	4932373319	4002395348442	6,49	7,79
14.5	169	108	1	1	4932373320	4002395348459	7,90	9,48
15.0	169	114	1	1	4932373321	4002395348466	7,90	9,48
15.5	178	120	1	1	4932373322	4002395348473	9,90	11,88
16.0	178	120	1	1	4932373323	4002395348480	9,90	11,88
16.5	184	125	1	1	4932373324	4002395348497	16,90	20,28
17.0	184	125	1	1	4932373325	4002395349104	16,90	20,28
17.5	191	130	1	1	4932373326	4002395349111	19,90	23,88
18.0	191	130	1	1	4932373327	4002395349128	19,90	23,88
18.5	198	135	1	1	4932373328	4002395349135	22,90	27,48
19.0	198	135	1	1	4932373329	4002395349142	22,90	27,48
19.5	205	140	1	1	4932373330	4002395349159	25,90	31,08
20.0	205	140	1	1	4932373331	4002395349166	25,90	31,08



Coffrets de forets à métaux HSS-R - DIN 338

Designation	Emballage	Conditionné par	Quantité minimum	Réf	Code EAN	Prix tarif HT €	Prix tarif TTC €
Coffret métal de 19 forets HSS-R							
① Ø 1 / 1.5 / 2 / 2.5 / 3 / 3.5 / 4 / 4.5 / 5 / 5.5 / 6 / 6.5 / 7 / 7.5 / 8 / 8.5 / 9 / 9.5 / 10 mm.	Coffre en métal	19	1	4932352468	4002395371273	35,90	43,08
Coffret métal de 25 forets HSS-R							
② Ø 1 / 1.5 / 2 / 2.5 / 3 / 3.5 / 4 / 4.5 / 5 / 5.5 / 6 / 6.5 / 7 / 7.5 / 8 / 8.5 / 9 / 9.5 / 10 / 10.5 / 11 / 11.5 / 12 / 12.5 / 13 mm.	Coffre en métal	25	1	4932352469	4002395371280	71,90	86,28



Forets à métaux HSS-R - DIN 338 - 345 pièces

Ø (mm)	Longueur Totale mm A	Longueur utile mm B	Conditionné par	Quantité minimum	Réf	Code EAN	Prix tarif HT €	Prix tarif TTC €	
Coffret de forets à métaux HSS-R (345 pièces).				345	1	4932352674	4002395373321	369,00	442,80
1.0	34	12	20						
1.5	40	18	20						
2	49	24	20						
2.5	57	30	20						
3	61	33	20						
3.5	70	39	20						
4	75	43	20						
4.5	80	47	20						
5	86	52	20						
5.5	93	57	20						
6	93	57	20						
6.5	101	63	20						
7	109	69	10						
7.5	109	69	10						
8	117	75	20						
8.5	117	75	10						
9	125	81	10						
9.5	125	81	5						
10	133	87	10						
10.5	133	87	5						
11	142	94	5						
11.5	142	94	5						
12	151	101	5						
12.5	151	101	5						
13	151	101	5						



Foret taraudeur Combiné HSS-G

Foret taraudeur combiné HSS-G 3 en 1 : perçage, taraudage et ébavurage en une seule opération. Convient pour une utilisation avec des perceuses à batterie ou filaires.

Réception : hexagonal 1/4", E6.3.

Résistant aux chocs : adapté à une utilisation avec des visseuses à chocs sans fil, en respectant la vitesse de perçage recommandée.

Type de filetage : filetage métrique ISO DIN 13.

Convient pour le perçage des plastiques, des tôles d'acier et des matériaux non alliés jusqu'à 800 N/mm².

Utilisez toujours une huile de coupe appropriée.

Longueur (mm)	Screw size	Conditionné par	Quantité minimum	Réf	Code EAN	Prix tarif HT €	Prix tarif TTC €
52	M3	1	1	4932498261	4058546521301	12,90	15,48
52	M4	1	1	4932498262	4058546521318	12,90	15,48
57	M5	1	1	4932498263	4058546521325	13,90	16,68
57	M6	1	1	4932498264	4058546521332	13,90	16,68
57	M8	1	1	4932498265	4058546521349	14,90	17,88
58	M10	1	1	4932498266	4058546521356	15,90	19,08

Coffret Forets taraudeurs
Combinés HSS-G 1/4" -
6 pièces

6 1 4932498267 4058546521363 79,90 95,88

M3, M4, M5, M6, M8, M10



DESIGNED FOR USE IN
PACKOUT™



FORETS ÉTAGÉS

Nouveau revêtement en Nitrure de Chrome d'Aluminium (AlCrN) pour une durée de vie 10 fois supérieure à celle du foret étagé classique MILWAUKEE®

MATÉRIAUX:

ACIER	CUIVRE	LAITON	ALUMINIUM	ACIER INOXYDABLE	PLASTIQUE
1	2	3	4	5	6
1	2	3	4	5	6
7	7	7	7	7	7

1 POINTE RAPID STRIKE™: Démarrage précis sans glissements et perçage rapide sans besoin de pré-percer.

2 2 flûtes avec une géométrie optimisée pour une coupe 2 fois plus rapide et 2 fois plus lisse.

3 Pointe et arêtes à géométrie spéciale anti-blocage. Moins de risque d'accroche lorsque le foret est utilisé avec une visseuse sans fil à haute vitesse et moins de risque de déformation au matériau percé.

4 Fabriqué à partir d'un alliage d'aciers spécifiques avec un revêtement d'oxyde noir pour une meilleure durée de vie.

5 Tailles gravés au laser pour une meilleure visibilité à long terme.

6 Chaque étagement est une aide pour percer et évacuer automatiquement.

7 Avec un mandrin à 3 méplats pour éviter les glissements dans le mandrin et assurer une transmission maximale du couple.

MÉTIER:



Perçage de panneaux et de coffret électrique.



Perçage dans les installations et la tuyauterie



Elargissement de différents trous



trous pour installation de cables



Diverses applications, trous de différentes tailles et agrandissements

Foret étagé cobalt

NOUVEAU

Nouveau revêtement en Nitrure de Chrome d'Aluminium (AlCrN) pour une durée de vie 10 fois supérieur à celle du foret étagé classique MILWAUKEE®

pour l'acier et l'acier inoxydable

POINTE RAPID STRIKE™: Démarrage précis sans glissements et perçage rapide sans besoin de pré-percer

Pointe et arêtes à géométrie spéciale anti-blocage. Moins de risque d'accroche lorsque le foret est utilisé avec une visseuse sans fil à haute vitesse et moins de risque de déformation au matériau percé.

2 flûtes avec une géométrie optimisée pour une coupe 2 fois plus rapide et 2 fois plus lisse

Avec un mandrin à 3 méplats pour éviter les glissements dans le mandrin et assurer une transmission maximale du couple.

Tailles gravés au laser pour une meilleure visibilité à long terme.

Designation	Diamètre de la tige	Longueur totale (mm)	Nombre de pas	Conditionné par	Quantité minimum	Réf	Code EAN	Prix tarif HT €	Prix tarif TTC €
① 4 - 20 mm	8	62	10	1	1	48899372	045242603862	84,90	101,88
② 6 - 35 mm	10	86	16	1	1	48899395	045242567676	174,90	209,88
③ M6 - M32	10	90	14	1	1	48899380	045242567652	174,90	209,88
④ Set de 2 forets étagés cobalt				2	1	48899398	045242529216	254,90	305,88
Contient 2 forets étagés de cobalt : 4 - 20 mm, 6 - 35 mm									

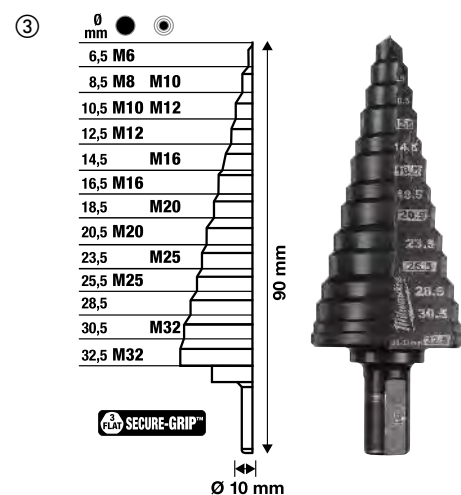
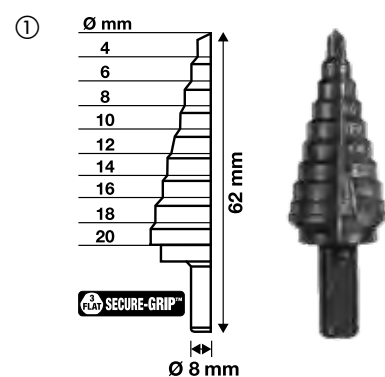

SHOCKWAVE IMPACT DUTY

Forets étagés Shockwave

Les forets étagés Shockwave sont conçus pour être utilisés avec des visseuses à choc.

L'emmanchement hex 1/4 est doté d'un corps Shockzone™ qui assure une durée de vie plus longue en réduisant le risque de casse.

Revêtement titane aluminium nitrure pour une durée de vie 5 fois plus longue

2 flûtes avec une géométrie optimisée pour une coupe lisse et rapide.

Pointe Rapid Strike™: Départ rapide pour une meilleure précision, sans nécessité de pré-percer.

Tailles gravées au laser pour une meilleure visibilité à long terme



Designation	Diamètre de la tige	Longueur totale (mm)	Nombre de pas	Conditionné par	Quantité minimum	Réf	Code EAN	Prix tarif HT €	Prix tarif TTC €
① Foret étagé Shockwave 4 - 12/1mm	1/4" Hex	83	9	1	1	48899261	045242505166	54,90	65,88
② Foret étagé Shockwave 4 - 12/2 mm	1/4" Hex	83	5	1	1	48899262	045242505173	54,90	65,88
③ Foret étagé Shockwave 4 - 20 mm	1/4" Hex	83	9	1	1	48899263	045242505180	71,40	85,68
④ Foret étagé Shockwave 4 - 30 mm	1/4" Hex	95	12	1	1	48899265	045242505203	129,90	155,88
⑤ coffret forets étagés Shockwave 3 pcs				3	1	48899266	045242505210	269,00	322,80
Inclus 3 forets étagés SHOCKWAVE 4 12 mm/1,4 - 20 mm, 4 - 30 mm									

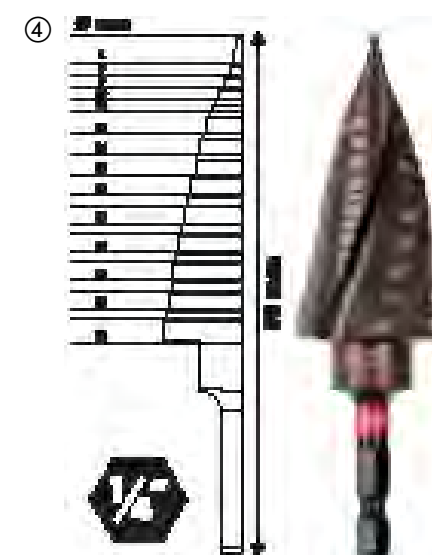
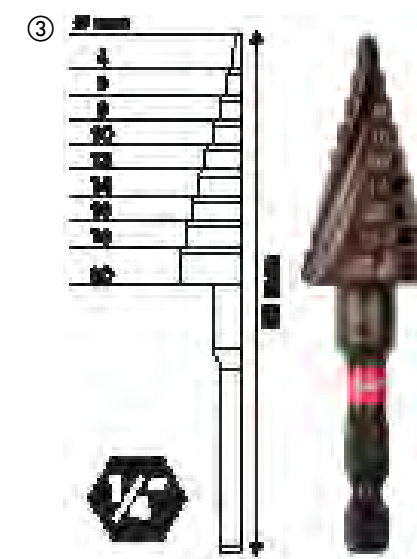
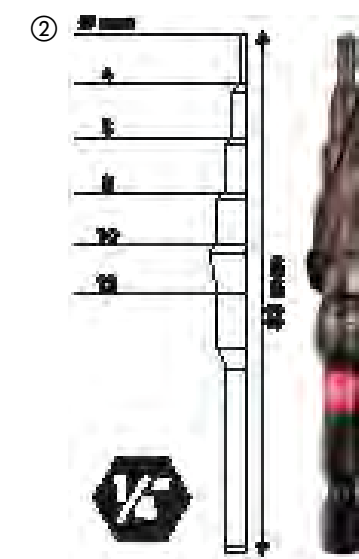
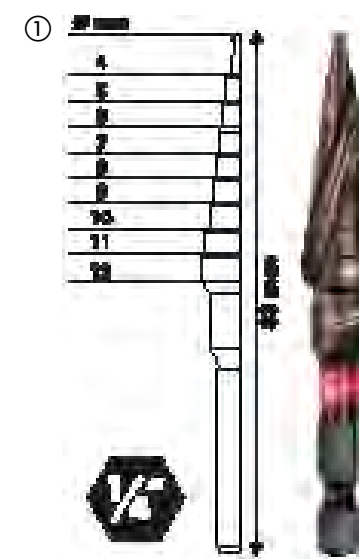

Foret étagé

Designation	Diamètre de la tige	Longueur totale (mm)	Nombre de pas	Conditionné par	Quantité minimum	Réf	Code EAN	Prix tarif HT €	Prix tarif TTC €
① PG 7 - PG 21	10	68	9	1	1	48899321	045242364060	114,90	137,88
② M 6 - M 32	10	92	13	1	1	48899332	045242344437	114,90	137,88
③ 4 - 12 mm / 1"	6	65	9	1	1	48899301	045242342532	44,90	53,88
④ 4 - 20 mm	8	65	9	1	1	48899320	045242344406	64,90	77,88
⑤ 6 - 35 mm	10	90	14	1	1	48899335	045242344413	114,90	137,88
⑥ 6 - 40.5 mm	10	90	17	1	1	48899340	045242547777	154,90	185,88
⑦ Coffret forets étagés (3 pièces). Inclus les forets 3, 5, 6. Inclus les forêts 3, 5, 6				3	1	48899399	045242344420	194,90	233,88
⑧ Coffret combo forêts étagés & forêts métaux (10 pièces) Forêts étagés: 1 x 4 - 12 mm, 1 x 4 - 20 mm. Forêt métaux THUNDERWEB : 2 x 2 mm, 2 x 3 mm, 2 x 4 mm, 1 x 5 mm, 1 x 6 mm				10	1	48899350	045242538836	Non disponible	Non disponible

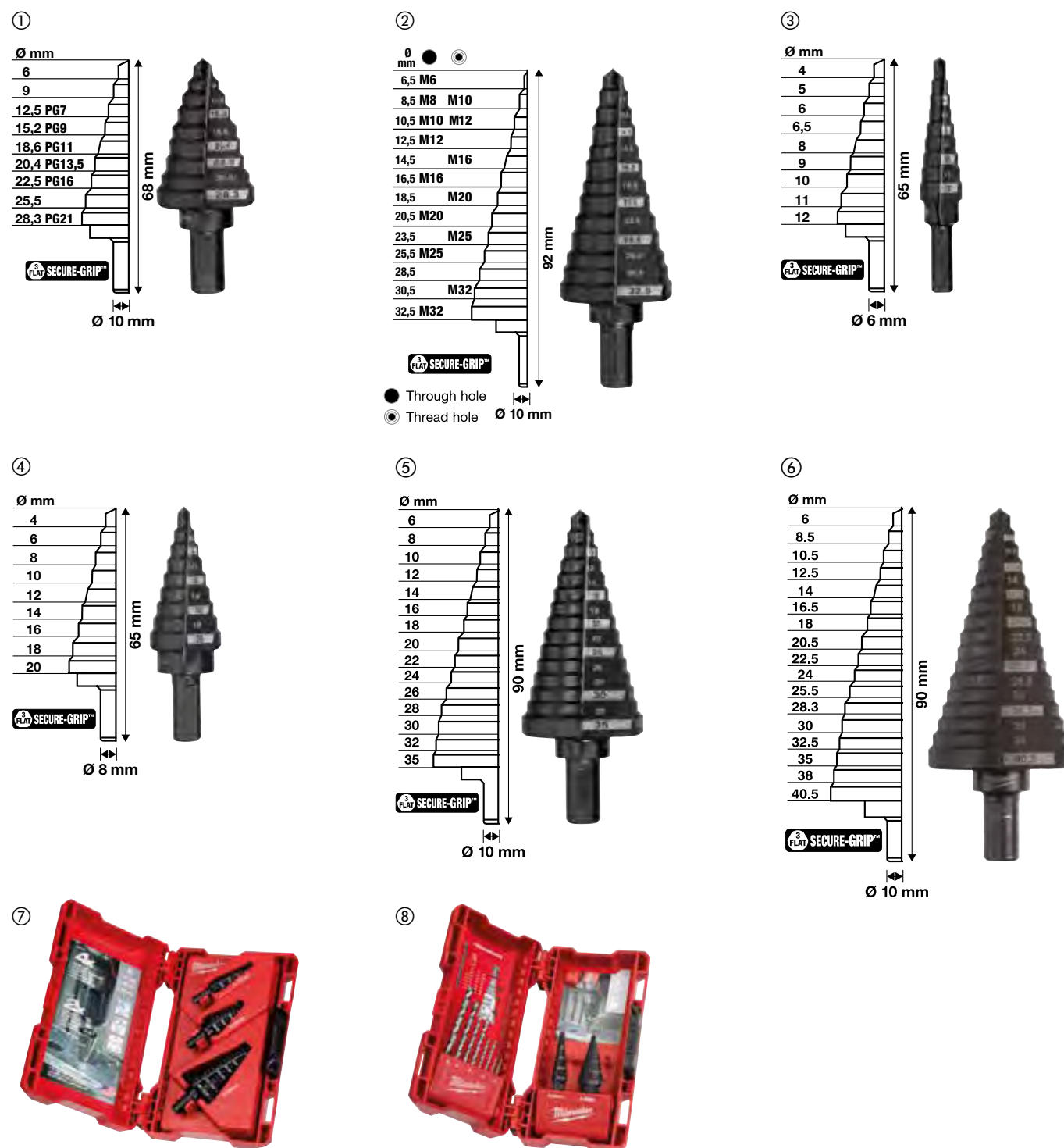

Perçage magnétique

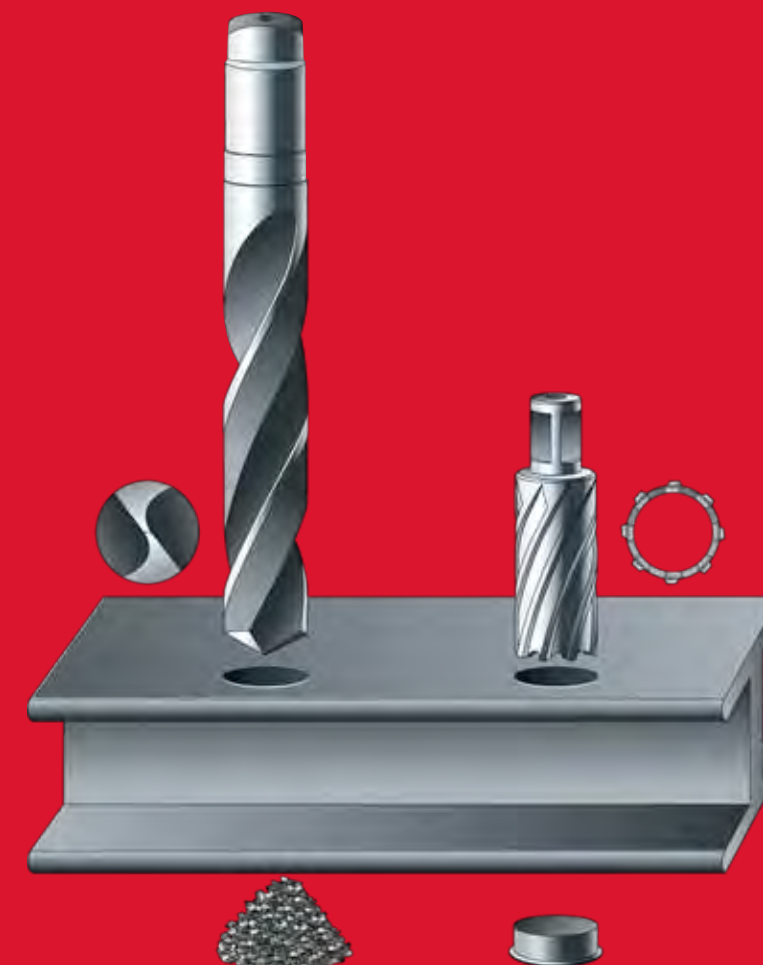

économique
+ rapide
+ précis
+ longtemps

100 % plus rapide

Le perçage avec trépan permet de travailler moins de matière qu'un perçage classique. La denture à 2 taillants affûtés par dent permet des vitesses d'avance nettement plus rapides tout en réduisant les frottements et résistances.

30 % + productif

Comme le perçage avec trépan ne fore que la périphérie du trou, il faut beaucoup moins de puissance pour percer. Plus le diamètre est important, plus grand est le gain de productivité.

Durée de vie accrue

Étant moins sollicité qu'un foret classique, les taillants des trépan HSS MILWAUKEE® sont d'une longévité exceptionnelle et durent vraiment plus longtemps. La géométrie de coupe et l'épaisseur des trépan garantissent une résistance exceptionnelle sans risque de rupture.

Graphique des vitesses

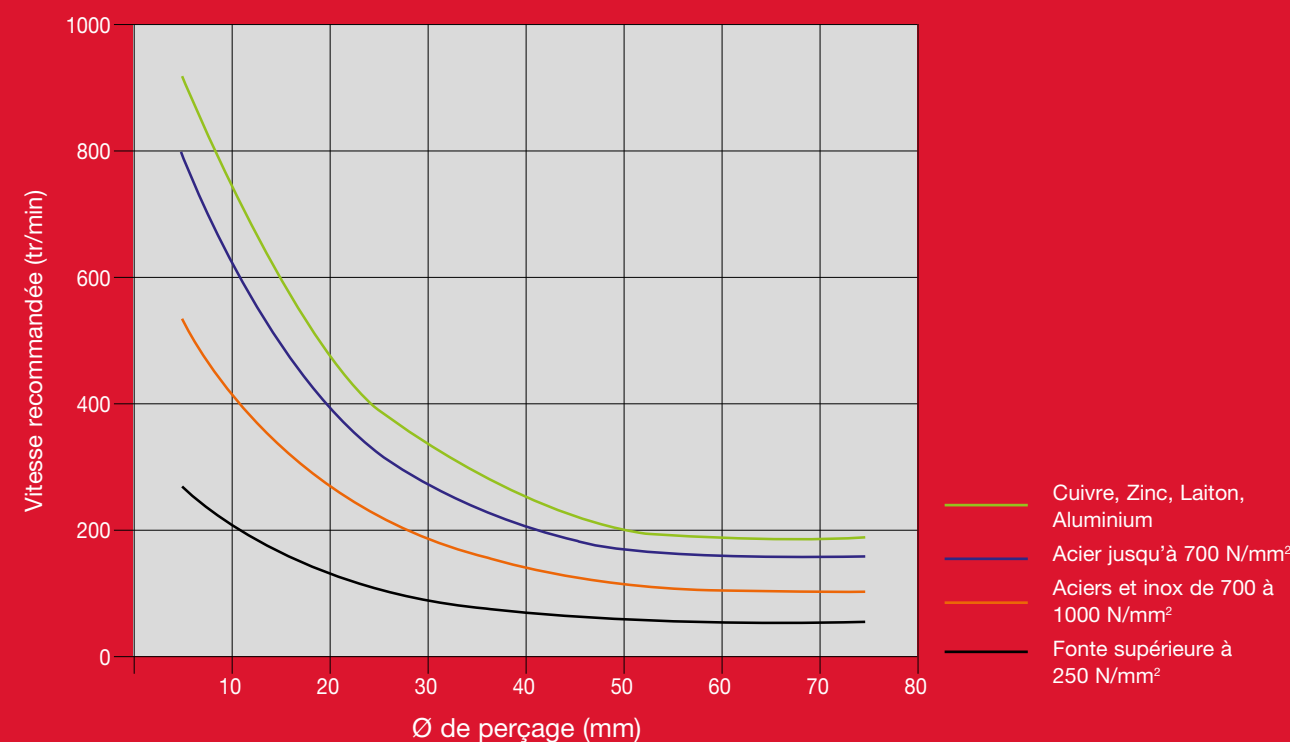

Trépans HSS

Trépans HSS à paroi épaisse pour une durée de vie accrue.
Emmanchement standard Weldon 19 mm.

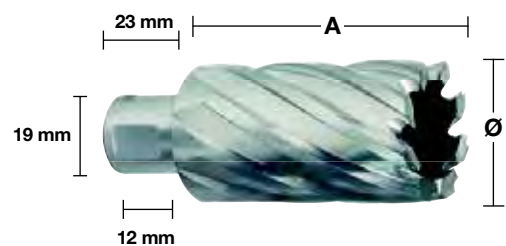

30 mm

Ø (mm)	Longueur Totale mm A	Conditionné par	Quantité minimum	Réf	Code EAN	Prix tarif HT €	Prix tarif TTC €
12	30	1	1	4932371740	4002395344161	44,90	53,88
13	30	1	1	4932371741	4002395344178	44,90	53,88
14	30	1	1	4932343270	4002395315130	44,90	53,88
15	30	1	1	4932343271	4002395315147	46,90	56,28
16	30	1	1	4932343272	4002395315154	48,90	58,68
17	30	1	1	4932343273	4002395315161	49,90	59,88
18	30	1	1	4932343274	4002395315178	51,90	62,28
19	30	1	1	4932343275	4002395315185	52,90	63,48
20	30	1	1	4932343276	4002395315192	55,90	67,08
21	30	1	1	4932343277	4002395315208	59,90	71,88
22	30	1	1	4932343278	4002395315215	61,90	74,28
23	30	1	1	4932343279	4002395315222	64,90	77,88
24	30	1	1	4932343280	4002395315239	66,90	80,28
25	30	1	1	4932343281	4002395315246	69,90	83,88
26	30	1	1	4932343282	4002395315253	71,90	86,28
27	30	1	1	4932343283	4002395315260	75,90	91,08
28	30	1	1	4932343284	4002395315277	79,90	95,88
29	30	1	1	4932343285	4002395315284	79,90	95,88
30	30	1	1	4932343286	4002395315291	81,90	98,28
31	30	1	1	4932343287	4002395315307	88,90	106,68
32	30	1	1	4932343288	4002395315314	99,90	119,88
33	30	1	1	4932371742	4002395344185	99,90	119,88
34	30	1	1	4932371743	4002395344192	119,00	142,80
35	30	1	1	4932371744	4002395344208	129,00	154,80
36	30	1	1	4932371745	4002395344215	129,00	154,80
37	30	1	1	4932371746	4002395344222	139,00	166,80
38	30	1	1	4932371747	4002395344239	139,00	166,80
39	30	1	1	4932371748	4002395344246	149,00	178,80
40	30	1	1	4932371749	4002395344253	149,00	178,80
41	30	1	1	4932371750	4002395344260	159,00	190,80
42	30	1	1	4932371751	4002395344277	169,00	202,80
43	30	1	1	4932371752	4002395344284	169,00	202,80
44	30	1	1	4932371753	4002395344291	179,00	214,80
45	30	1	1	4932371754	4002395344307	189,00	226,80
46	30	1	1	4932371755	4002395344314	189,00	226,80
47	30	1	1	4932371756	4002395344321	199,00	238,80
48	30	1	1	4932371757	4002395344338	199,00	238,80
49	30	1	1	4932371758	4002395344345	209,00	250,80
50	30	1	1	4932371759	4002395344352	219,00	262,80

50 mm

Ø (mm)	Longueur Totale mm A	Conditionné par	Quantité minimum	Réf	Code EAN	Prix tarif HT €	Prix tarif TTC €
14	50	1	1	4932343289	4002395315352	59,41	71,29
15	50	1	1	4932343290	4002395315369	64,50	77,40
16	50	1	1	4932343291	4002395315376	69,37	83,24
17	50	1	1	4932343292	4002395315383	71,82	86,18
18	50	1	1	4932343293	4002395315390	77,57	93,08
19	50	1	1	4932343294	4002395315406	80,01	96,01
20	50	1	1	4932343295	4002395315413	83,55	100,26
21	50	1	1	4932343296	4002395315420	89,33	107,2
22	50	1	1	4932343297	4002395315437	92,42	110,9
23	50	1	1	4932343298	4002395315444	98,86	118,63
24	50	1	1	4932343299	4002395315451	101,71	122,05
25	50	1	1	4932343300	4002395315468	102,39	122,87
26	50	1	1	4932343301	4002395315475	104,60	125,52
27	50	1	1	4932343302	4002395315482	109,48	131,38
28	50	1	1	4932343303	4002395315499	114,58	137,5
29	50	1	1	4932343304	4002395315505	119,45	143,34
30	50	1	1	4932343305	4002395315512	124,12	148,94
31	50	1	1	4932343306	4002395315529	130,54	156,65
32	50	1	1	4932343307	4002395315536	136,52	163,82
33	50	1	1	4932371760	4002395344369	142,95	171,54
34	50	1	1	4932371761	4002395344376	148,72	178,46
35	50	1	1	4932371762	4002395344383	154,69	185,63
36	50	1	1	4932371763	4002395344390	161,80	194,16
37	50	1	1	4932371764	4002395344406	164,02	196,82
38	50	1	1	4932371765	4002395344413	170,66	204,79
39	50	1	1	4932371766	4002395344420	182,84	219,41
40	50	1	1	4932371767	4002395344437	195,93	235,12
41	50	1	1	4932371768	4002395344444	198,14	237,77
42	50	1	1	4932371769	4002395344451	208,76	250,51
43	50	1	1	4932371770	4002395344468	212,99	255,59
44	50	1	1	4932371771	4002395344475	221,19	265,43
45	50	1	1	4932371772	4002395344482	231,90	278,28
46	50	1	1	4932371773	4002395344499	239,00	286,80
47	50	1	1	4932371774	4002395344505	249,00	298,80
48	50	1	1	4932371775	4002395344512	259,00	310,80
49	50	1	1	4932371776	4002395344529	259,00	310,80
50	50	1	1	4932371777	4002395344536	269,00	322,80

Designation	Emballage	Conditionné par	Quantité minimum	Réf	Code EAN	Prix tarif HT €	Prix tarif TTC €
Ejecteur pour trépans de 30 mm.		2	1	49590011	045242364039	24,90	29,88
Ejecteur pour trépans de 50 mm.		2	1	49590012	045242364046	29,00	34,80
Coffret 6 trépans HSS; Arbre Ø 19 mm Weldon + ejecteur, 6 trépans 30 mm	Coffret en plastique	6	1	4932372533	4002395345236	349,00	418,80

Ø 14 / 16 / 18 / 20 / 22 / 24 mm.



GAMME SCIES CLOCHES MILWAUKEE®

Si vous devez percer des trous, ne cherchez pas plus loin que notre gamme de scies cloches et la gamme de produits HOLE DOZER™.





HOLE DOZER™

La scie cloche MILWAUKEE® HOLE DOZER™ est l'outil à toute épreuve qui apporte une durabilité sans limite pour faire face aux applications les plus exigeantes.

De multiples point de levier pour ejecter les matériaux plus facilement et plus rapidement

- Meilleur accès pour les matériaux épais
- Meilleur accès pour les matériaux fins
- Réduction du temps d'arrêt entre deux coupes
- Nouveau revêtement permet moins de friction et améliore la vitesse de perçage



Une denture à 3,5 TPI avec un angle positif de 10° apporte les avantages suivants:

- des coupes plus agressives et plus rapide
- Dispersion de la chaleur améliorée pendant la coupe pour que les dents restent aiguisées plus longtemps
- Les ouvertures basses permettent un retrait plus efficace des matériaux et limitent les bourrages et limite l'échauffement
- L'angle spéciale de la denture limite les risques d'accroc sur les matériaux le plus fins

Cette gamme de scies cloches de haute qualité est la solution parfaite pour couper tous les types de matériaux: acier jusqu'à 1000 N/mm², acier inoxydable et acier résistant à l'acid, métaux non-ferreux, fonte, aluminium, bois, panneau de fibre à densité moyenne (MDF), plaque de plâtre, matériaux sandwich, PVC



Scies cloches Hole Dozer™ : Des perçages haute qualité

Ø (mm)	Ø (Inch)	Profondeur de coupe (mm)	Conditionné par	Quantité minimum	Réf	Code EAN	Prix tarif HT €	Prix tarif TTC €
14	9/16	41	1	1	49560002	045242271061	14,90	17,88
16	5/8	41	1	1	49560012	045242192922	14,90	17,88
17	11/16	41	1	1	49560014	045242193639	14,90	17,88
19	3/4	41	1	1	49560023	045242192632	14,90	17,88
20	25/32	41	1	1	49560024	045242271016	19,90	23,88
21	13/16	41	1	1	49560027	045242192649	19,90	23,88
22	7/8	41	1	1	49560032	045242192878	19,90	23,88
24	19/16	41	1	1	49560037	045242192885	19,90	23,88
25	1	41	1	1	49560043	045242192526	19,90	23,88
27	1 1/16	41	1	1	49560047	045242192892	19,90	23,88
29	1 1/8	41	1	1	49560052	045242192939	19,90	23,88
30	1 3/16	41	1	1	49560057	045242192946	19,90	23,88
32	1 1/4	41	1	1	49560062	045242192977	19,90	23,88
33	1 5/16	41	1	1	49560067	045242192984	19,90	23,88
35	1 3/8	41	1	1	49560072	045242192991	19,90	23,88
37	1 7/16	41	1	1	49560077	045242193028	19,90	23,88
38	1 1/2	41	1	1	49560082	045242193035	19,90	23,88
40	1 9/16	41	1	1	49560087	045242193042	19,90	23,88
41	1 5/8	41	1	1	49560092	045242193073	19,90	23,88
43	1 11/16	41	1	1	49560097	045242193080	19,90	23,88
44	1 3/4	41	1	1	49560102	045242193097	19,90	23,88
46	1 13/16	41	1	1	49560107	045242193127	19,90	23,88
48	1 7/8	41	1	1	49560112	045242193134	23,90	28,68
50	1 31/32	41	1	1	49560113	045242271023	23,90	28,68
51	2	41	1	1	49560117	045242193141	26,90	32,28
52	2 1/16	41	1	1	49560122	045242193172	26,90	32,28
54	2 1/8	41	1	1	49560127	045242193189	26,90	32,28
56	4/6	41	1	1	49560129	045242504664	26,90	32,28
57	2 1/4	41	1	1	49560132	045242193196	26,90	32,28
59	2 3/16	41	1	1	49560137	045242193226	26,90	32,28
60	2 3/8	41	1	1	49560142	045242193233	26,90	32,28
64	2 1/2	41	1	1	49560147	045242193240	28,90	34,68
65	2 9/16	41	1	1	49560153	045242193271	28,90	34,68
67	2 5/8	41	1	1	49560158	045242193288	28,90	34,68
68	2 11/16	41	1	1	49560159	045242271030	28,90	34,68
70	2 3/4	41	1	1	49560163	045242193295	28,90	34,68
73	2 7/8	41	1	1	49560167	045242193325	28,90	34,68
76	3	41	1	1	49560173	045242193332	29,90	35,88
79	3 1/8	41	1	1	49560177	045242193349	29,90	35,88
83	3 1/4	41	1	1	49560183	045242193370	35,90	43,08
86	3 3/8	41	1	1	49560187	045242193387	35,90	43,08
89	3 1/2	41	1	1	49560193	045242193394	35,90	43,08
92	3 5/8	41	1	1	49560197	045242193431	38,90	46,68
95	3 3/4	41	1	1	49560203	045242193448	38,90	46,68
98	3 7/8	41	1	1	49560207	045242193479	38,90	46,68
102	4	41	1	1	49560213	045242193486	44,90	53,88
105	4 1/8	41	1	1	49560217	045242193493	44,90	53,88
108	4 1/4	41	1	1	49560223	045242193523	44,90	53,88
111	4 3/8	41	1	1	49560227	045242193530	49,90	59,88
114	4 1/2	41	1	1	49560233	045242193547	49,90	59,88
117	4 5/8	41	1	1	49560239	045242587285	49,90	59,88
121	4 3/4	41	1	1	49560237	045242193578	54,90	65,88
127	5	41	1	1	49560243	045242193585	59,90	71,88
133	5 1/4	41	1	1	49560244	045242271078	63,90	76,68
140	5 1/2	41	1	1	49560247	045242193592	65,90	79,08
152	6	41	1	1	49560253	045242193622	79,90	95,88
160	6 3/16	38	1	1	4932399885	4002395365395	109,00	130,80
168	6 3/8	38	1	1	4932399886	4002395365401	109,00	130,80
177	6 31/32	38	1	1	4932399887	4002395365418	119,00	142,80
200	7 7/8	38	1	1	4932399888	4002395365425	129,00	154,80
210	8 9/32	38	1	1	4932399889	4002395365432	139,00	166,80



Scies cloches Hole Dozer™ en lots

Ø (mm)	Ø (inch)	Profondeur de coupe (mm)	Conditionné par	Quantité minimum	Réf	Code EAN	Prix tarif HT €	Prix tarif TTC €
19	¾	41	1	25	49565090	045242176199	11,90	14,28
20	25/32	41	1	25	49565091	045242528943	14,90	17,88
22	7/8	41	1	25	49565100	045242156375	14,90	17,88
25	1	41	1	25	49565110	045242156382	14,90	17,88
29	1 1/8	41	1	25	49565120	045242156399	14,90	17,88
30	1 3/16	41	1	25	49565125	045242243976	14,90	17,88
32	1 ¼	41	1	25	49565130	045242156412	14,90	17,88
35	1 3/8	41	1	25	49565140	045242156429	14,90	17,88
38	1 ½	41	1	25	49565150	045242156436	14,90	17,88
41	1 5/8	41	1	25	49565152	045242176229	14,90	17,88
44	1 ¾	41	1	25	49565155	045242176267	14,90	17,88
51	2	41	1	25	49565160	045242156443	19,90	23,88
54	2 1/8	41	1	25	49565165	045242176366	19,90	23,88
57	2 ¼	41	1	25	49565167	045242176373	19,90	23,88
60	2 3/8	41	1	25	49565169	045242528950	19,90	23,88
64	2 ½	41	1	25	49565170	045242156467	19,90	23,88
67	2 5/8	41	1	16	49565175	045242176380	19,90	23,88
68	2 11/16	41	1	16	49565178	045242528967	19,90	23,88
76	3	41	1	16	49565180	045242176397	19,90	23,88
89	3 ½	41	1	9	49565190	045242176403	29,90	35,88
92	3 5/8	41	1	9	49565195	045242176410	29,90	35,88
102	4	41	1	9	49565200	045242176427	32,90	39,48
105	4 1/8	41	1	9	49565205	045242176434	35,90	43,08



Scies cloches bi-métal Hole Dozer™ - Coffrets

Description	Conditionné par	Quantité minimum	Réf	Code EAN	Prix tarif HT €	Prix tarif TTC €
Coffret 7 pièces						
① Scies cloches Ø 19, 22, 25, 29, 32 mm. Arbre FIXTEC pour Ø 14 à 30 mm (Réf. 49567210). Adaptateur, clé allen.	7	1	49224083	045242310760	119,00	142,80
Coffret 10 pièces						
② Scies cloches Ø 25, 32, 40, 54, 68, 76 mm. Arbre FIXTEC pour Ø 14 à 30 mm (Réf. 49567010). Arbre FIXTEC pour Ø 32 à 152 mm (Réf. 49569100). 2 forets pilote, clé allen 1/8"	10	1	49224201	045242348091	169,00	202,80
Coffret 14 pièces						
③ Scies cloches Ø 19, 22, 25, 29, 32, 35, 38, 44, 51, 57 mm. Arbre FIXTEC pour Ø 14 à 30 mm (Réf. 49567010). Arbre FIXTEC pour Ø 32 à 152 mm (Réf. 49569100). 2 forets pilotes, clé allen (Réf. 49960060).	14	1	49224152	045242271047	239,00	286,80
Coffret 17 pièces						
④ Scies cloches Ø 20, 22, 25, 32, 40, 44, 51, 57, 64, 65, 67, 68, 76 mm. Arbre FIXTEC pour Ø 14 à 30 mm (Réf. 49567010). Arbre FIXTEC pour Ø 32 à 152 mm (Réf. 49569100). 2 forets pilotes, clé allen (Réf. 49960060).	17	1	49224102	045242271054	279,00	334,80
Coffret scies cloches						
⑤ Arbre avec foret pilote (Réf. 49567010) Arbre avec foret pilote (Réf. 49569100) 2 forets pilotes, clé allen (Réf. 49960060)	4	1	4932430327	4002395379880	44,90	53,88
Coffrets 12 Scies-cloches PACKOUT						
⑥ 10 x scies-cloches 20, 25, 32, 35, 40, 44, 51, 54, 68, 76 mm. arbres pour les diamètres 14-30 mm et 32 - 152 mm (49569100). clé allen 1/8"	12	1	4932472248	4058546338947	279,00	334,80

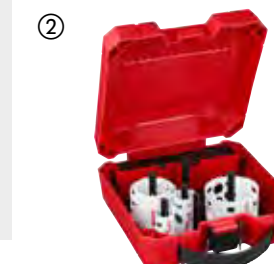

Scie Cloches Hole Dozer Carbure

Durée de vie jusqu'à 10 fois supérieure, meilleure résistance à la chaleur et à l'usure par rapport aux scies cloches bi-métal standards. Géométrie agressive des dents (4 TPI) avec ouvertures Plug Jack pour une éjection rapide des matériaux. Denture alternée pour moins de résistance dans le matériau. Les ouvertures PLUG JACK™ permettent une éjection plus rapide des matériaux grâce à un effet levier plus important. Domaines d'application: plomberie (carreaux de céramique - fonte), travail des métaux (acier inoxydable, aciers à haute densité, aluminium) matériaux composites (plastiques, matériaux sandwichs, bureau, fibre de verre, panneaux de bois revêtus de plastique)

HOLE DOZER
CARBIDE TEETH



Ø (mm)	Ø (inch)	Profondeur de coupe (mm)	Conditionné par	Quantité minimum	Réf	Code EAN	Prix tarif HT €	Prix tarif TTC €	
19	3/4	41	1	1	49560702	045242503971	25,90	31,08	
22	7/8	41	1	1	49560704	045242503995	32,90	39,48	
25	1	41	1	1	49560707	045242504008	33,90	40,68	
27	1 1/16	41	1	1	49560807	045242594764	32,90	39,48	
29	1 1/8	41	1	1	49560708	045242504015	33,90	40,68	
32	1 1/4	41	1	1	49560710	045242504022	33,90	40,68	
33	1 3/16	41	1	1	49560711	045242630790	32,90	39,48	
35	1 3/8	41	1	1	49560712	045242504039	33,90	40,68	
38	1 1/2	41	1	1	49560713	045242504053	35,90	43,08	
41	1 5/8	41	1	1	49560714	045242594771	33,90	40,68	
44	1 3/4	41	1	1	49560717	045242504107	35,90	43,08	
48	1 7/8	41	1	1	49560719	045242504114	39,90	47,88	
51	2	41	1	1	49560720	045242504145	49,90	59,88	
54	2 1/8	41	1	1	49560722	045242504152	49,90	59,88	
57	2 1/4	41	1	1	49560724	045242504169	49,90	59,88	
60	2 3/8	41	1	1	49560726	045242504176	49,90	59,88	
64	2 1/2	41	1	1	49560727	045242504183	49,90	59,88	
65	2 9/16	41	1	1	49560728	045242594788	49,90	59,88	
67	2 5/8	41	1	1	49560729	045242504190	49,90	59,88	
68	2 11/16	41	1	1	49560730	045242594795	49,90	59,88	
70	2 3/4	41	1	1	49560731	045242504206	49,90	59,88	
76	3	41	1	1	49560734	045242504220	53,90	64,68	
79	3 1/8	41	1	1	49560735	045242603831	53,90	64,68	
83	3 1/4	41	1	1	49560736	045242504237	55,90	67,08	
86	3 3/8	41	1	1	49560737	045242594801	58,90	70,68	
89	3 1/2	41	1	1	49560738	045242504244	59,90	71,88	
92	3 5/8	41	1	1	49560739	045242504251	68,90	82,68	
102	4	41	1	1	49560742	045242504275	79,90	95,88	
108	4 1/4	41	1	1	49560744	045242504282	82,90	99,48	
114	4 1/2	41	1	1	49560746	045242504299	89,90	107,88	
121	4 3/4	41	1	1	49560847	045242594849	89,90	107,88	
127	5	41	1	1	49560748	045242504305	109,00	130,80	
140	5 1/2	41	1	1	49560848	045242594856	119,00	142,80	
152	6	41	1	1	49560749	045242504312	149,00	178,80	
Scies Cloche Carbide Hole Dozer™ (9 pièces)				9	1	49223079	045242533039	189,00	226,80

5 scies cloches au carbure : Ø 22, 29, 35, 51, 64 mm. Arbre pour Ø 14 - 30 mm (49567010). Arbre pour Ø 32 - 152 mm (49569100).
2 forets pilotes HSS-Cobalt. 1/8" clé allen.



scies cloches bi-métal Contractor

Denture variable (4/6 TPI) pour des coupes plus rapides et plus de polyvalence
Denture bi-métal pour une meilleure durabilité et une résistance accrue à l'usure.
Pour usage universel: acier, métaux non ferreux, bois, placoplâtre, plastiques.

Ø (mm)	Ø (inch)	Profondeur de coupe (mm)	Conditionné par	Quantité minimum	Réf	Code EAN	Prix tarif HT €	Prix tarif TTC €
14	9/16	38	1	1	4932464671	4058546226169	8,99	10,79
16	5/8	38	1	1	4932464672	4058546226176	8,99	10,79
19	3/4	38	1	1	4932464673	4058546226183	8,99	10,79
20	25/32	38	1	1	4932464674	4058546226190	9,99	11,99
21	13/16	38	1	1	4932464675	4058546226206	9,99	11,99
22	7/8	38	1	1	4932464676	4058546226213	9,99	11,99
24	15/16	38	1	1	4932464677	4058546226220	10,90	13,08
25	1	38	1	1	4932464678	4058546226237	10,90	13,08
27	1 1/16	38	1	1	4932464679	4058546226244	11,90	14,28
29	1 1/8	38	1	1	4932464680	4058546226251	11,90	14,28
30	1 3/16	38	1	1	4932464681	4058546226268	11,90	14,28
32	1 1/4	38	1	1	4932464682	4058546226275	11,90	14,28
35	1 3/8	38	1	1	4932464683	4058546226282	11,90	14,28
38	1 1/2	38	1	1	4932464684	4058546226299	11,90	14,28
40	1 9/16	38	1	1	4932464685	4058546226305	11,90	14,28
43	1 11/16	38	1	1	4932464686	4058546226312	11,90	14,28
44	1 3/4	38	1	1	4932464687	4058546226329	11,90	14,28
48	1 7/8	38	1	1	4932464688	4058546226336	14,90	17,88
51	2	38	1	1	4932464689	4058546226343	14,90	17,88
54	2 1/8	38	1	1	4932464690	4058546226350	14,90	17,88
56	9/16	38	1	1	4932464691	4058546226367	14,90	17,88
57	2 1/4	38	1	1	4932464692	4058546226374	14,90	17,88
60	2 3/8	38	1	1	4932464693	4058546226381	14,90	17,88
64	2 1/2	38	1	1	4932464694	4058546226398	16,90	20,28
65	2 9/16	38	1	1	4932464695	4058546226404	16,90	20,28
67	2 5/8	38	1	1	4932464696	4058546226411	16,90	20,28
68	2 11/16	38	1	1	4932464697	4058546226428	16,90	20,28
70	2 3/4	38	1	1	4932464698	4058546226435	16,90	20,28
73	2 7/8	38	1	1	4932464699	4058546226442	16,90	20,28
76	3	38	1	1	4932464700	4058546226459	18,90	22,68
79	3 1/8	38	1	1	4932464701	4058546226466	18,90	22,68
83	3 1/4	38	1	1	4932464702	4058546226473	21,90	26,28
89	3 1/2	38	1	1	4932464703	4058546226480	21,90	26,28
92	3 5/8	38	1	1	4932464704	4058546226497	22,90	27,48
98	3 7/8	38	1	1	4932464705	4058546226503	22,90	27,48
102	4	38	1	1	4932464706	4058546226510	27,90	33,48
105	4 1/8	38	1	1	4932464707	4058546226527	29,90	35,88
114	4 1/2	38	1	1	4932464708	4058546226534	32,90	39,48
121	4 3/4	38	1	1	4932464709	4058546226541	34,90	41,88
127	5	38	1	1	4932464710	4058546226558	39,90	47,88
152	6	38	1	1	4932464711	4058546226565	52,90	63,48



Coffret scies cloches bi-métal Contractor

Denture variable (4/6 TPI) pour des coupes plus rapides et plus de polyvalence
Denture bi-métal pour une meilleure durabilité et une résistance accrue à l'usure.
Pour usage universel: acier, métaux non ferreux, bois, placoplâtre, plastiques.

Designation	Conditionné par	Quantité minimum	Réf	Code EAN	Prix tarif HT €	Prix tarif TTC €
Coffret scies cloches bi-métal Contractor 10pc						
① 6 scies cloches: Ø 25, 32, 40, 54, 68, 76 mm. Arbre pour Ø 14 à 30 mm. Arbre pour Ø 32 à 152 mm. 2 forets pilotes, 1 clé allen	10	1	4932464719	4058546226640	109,00	130,80
Coffret scie cloches bi-métal Contractor 14pc						
② 10 scies cloches: Ø 19, 22, 25, 29, 32, 35, 38, 44, 51, 57 mm. Arbre pour Ø 14 - 30 mm. Arbre pour Ø 32 - 152 mm. 2 forets pilotes. 1 clé allen	14	1	4932464720	4058546226657	149,00	178,80



Accessoires scies cloches Hole Dozer™

Designation	Scie cloche Ø mm	Emmanchement Ø mm	Filetage	Conditionné par	Quantité minimum	Réf	Code EAN	Prix tarif HT €	Prix tarif TTC €
① Arbre	Ø 14-30 mm	9.5 mm Hex	½" x 20	1	1	4932479465	4058546372590	14,90	17,88
② Arbre	Ø 32-210 mm	9.5 mm Hex	¾" x 18	1	1	4932479466	4058546372606	24,90	29,88
③ Arbre	Ø 32-210 mm	11 mm Hex	¾" x 18	1	1	4932479467	4058546372613	29,90	35,88
④ Arbre SDS-Plus / Scie cloche	Ø 14-30 mm	SDS-Plus	½" x 20	1	1	4932471694	4058546295936	32,90	39,48
⑤ Arbre SDS-Plus / Scie cloche	Ø 32-210 mm	SDS-Plus	¾" x 18	1	1	4932471695	4058546295943	38,90	46,68
Rallonge - 300 mm de long	-	9.5 mm Hex	-	1	1	4932479470	4058546372644	33,90	40,68
⑥ Rallonge de 300 mm de long	-	7/16" Hex	-	1	1	4932479494	4058546372880	29,90	35,88
⑦ Foret pilote HSS-Ground Ø 6 mm x 89 mm de longueur. S'adapte à tous les porte-outils	-	-	-	1	1	4932479468	4058546372620	5,90	7,08
⑦ Foret pilote long HSS-Gound Ø 6 mm x 100 mm de longueur. S'adapte à tous les porte-outils.	-	-	-	1	1	4932479469	4058546372637	6,29	7,55
⑧ Foret pilote HSS-Cobalt Ø 6 mm x 89 mm de longueur. S'adapte à tous les porte-outils	-	-	-	1	1	49567100	045242612093	3,99	4,79
⑨ Clé Allen ⅜" pour tous les arbres.	-	-	-	1	1	49960060	045242221455	0,99	1,19
⑩ Vis pour arbre	-	-	-	1	1	06832712	4002395874354	1,58	1,90



Scie cloche ajustable

Idéale pour les tuyaux de climatisation, ventilateurs, plafonniers lumineux, haut-parleurs encastrés dans le plafond. 100 % d'extraction de poussières lors d'un forage.
Diamètre ajustable de 51 mm à 178 mm.
Marquage au laser de Ø 51 à 178 mm.
A utiliser sur du placo-plâtre (25 mm max) et les dalles de plafond. Non conçu pour les supports en bois.



Designation	Conditionné par	Quantité minimum	Réf	Code EAN	Prix tarif HT €	Prix tarif TTC €
Scie cloche ajustable						
① Foret pilote, 2 lames, une clef allen et un extracteur de poussières.	5	1	49560260	045242350261	64,90	77,88
② Arbre QL ⅜" Hex de longueur 75 mm.	1	1	4932479553	4058546373474	13,90	16,68
Lame de rechange et foret pilote.						
③ Foret pilote, 2 lames et une clef allen hexagonale.	4	1	49560290	045242346370	19,90	23,88



Scies Cloches Hole Dozer: Tableau des vitesses par diamètre et matériaux

Ø (mm)	Ø (inch)	Metal	Fonte	Acier	Non ferrous metal	Aluminium	Bois	MDF	
14	9/16	580	400	300	790	900	1500	750	
16	5/8	550	365	275	730	825	1500	750	
17	11/16	500	330	250	665	750	1500	750	
19	3/4	460	300	230	600	690	1500	750	
20	25/32	425	280	210	560	635	1500	750	
21	19/16	425	280	210	560	635	1500	750	
22	7/8	390	260	195	520	585	1500	750	
23	29/32	370	250	185	500	550	1500	750	
25	1	350	235	175	470	525	1500	750	
27	1 1/16	325	215	160	435	480	1400	700	
29	1 1/8	300	200	150	400	450	1400	700	
30	1 3/16	285	190	145	380	425	1400	700	
32	1 1/4	275	180	140	380	410	1400	700	
33	1 5/16	260	175	135	345	390	1400	700	
35	1 3/8	250	165	125	330	375	1400	700	
37	1 7/16	240	160	120	315	360	1400	700	
38	1 1/2	230	150	115	300	345	1400	700	
40	1 9/16	220	145	110	290	330	1200	600	
41	1 5/8	210	140	105	280	315	1200	600	
43	1 11/16	205	135	100	270	305	1200	600	
44	1 3/4	195	130	95	260	295	1200	600	
46	1 13/16	190	125	95	250	285	1200	600	
48	1 7/8	180	120	90	240	270	1200	600	
50	1 31/32	175	120	85	230	260	1200	600	
51	2	170	115	85	230	255	1200	600	
52	2 1/16	165	110	80	220	245	1200	600	
54	2 1/8	150	100	75	200	225	1000	500	
56	4/6	145	100	75	195	225	1000	500	
57	2 1/4	145	100	75	195	225	1000	500	
59	2 3/16	145	100	75	195	225	1000	500	
60	2 3/8	140	95	70	190	220	1000	500	
63	2 31/64	135	90	65	180	205	900	450	
64	2 1/2	135	90	65	180	205	900	450	
65	2 9/16	130	85	65	175	200	800	400	
68	2 11/16	125	80	60	160	185	800	400	
73	2 7/8	120	80	60	160	180	800	400	
76	3	115	75	55	150	170	700	350	
79	3 1/8	110	70	55	140	165	700	350	
83	3 1/4	105	50	40	140	155	700	350	
86	3 3/8	100	45	30	130	150	500	250	
89	3 1/2	95	45	30	130	145	500	250	
92	3 5/8	95	60	45	120	140	500	250	
95	3 3/4	90	60	45	120	135	500	250	
98	3 7/8	90	60	45	120	135	500	250	
102	4	85	55	40	110	130	400	200	
105	4 1/8	80	55	40	110	120	400	200	
111	4 3/8	80	50	40	100	120	300	150	
114	4 1/2	75	50	35	100	105	300	150	
121	4 3/4	75	50	35	95	95	300	150	
127	5	65	45	30	90	90	200	100	
133	5 1/4	60	40	25	85	85	200	100	
140	5 1/2	60	40	25	85	85	200	100	
146	5 3/4	55	35	25	75	75	200	100	
152	6	55	35	25	75	75	200	100	
160	6 5/16	50	30	25	60	60	150	75	
168	6 3/8	50	30	25	55	55	150	75	
177	6 31/32	45	25	25	55	55	150	75	
200	7 7/8	40	25	25	50	50	100	50	
210	8 3/32	40	20	25	50	50	100	50	
			Huile de coupe	Sec	Huile de coupe	Huile de coupe	Térébenthine	Sec	Sec

! La vitesse détruit !
Travailler à des vitesses plus élevées que celles recommandées va accélérer l'usure et réduire la durée de vie de la scie cloche. La qualité de coupe sera elle aussi altérée et de qualité médiocre.

! Pression :
L'effort de pression exercé est déterminé par le matériau et les conditions de travail. Appliquer une pression idéale pour faciliter l'évacuation des copeaux. Réduire la pression quand la scie cloche devient trop chaude ou si les dents commencent à se coincer dans le matériau. Une pression insuffisante va émousser prématurément l'affûtage des dents mais une trop grande pression peut entièrement détruire les dents.

! Lubrifiant de refroidissement :
L'utilisation d'un lubrifiant approprié préserve l'affûtage et prolonge jusqu'à 5 fois plus longtemps la durée de vie des scies cloches :
• Refroidit la scie et la pièce à usiner.
• Réduit l'échauffement et les frottements.
• Améliore l'évacuation des copeaux.

Scies Cloches TCT

La technologie des dents en carbure offre les meilleures performances, la plus grande vitesse et une durée de vie 10 fois supérieure à celle des scies cloches bi-métal standard. Les dents peuvent également être réaffûtées.

Profondeur de coupe extra profonde de 25 mm pour le perçage dans les tôles et les tuyaux.

La conception de la scie à trous en une seule pièce solide réduit les oscillations et les vibrations pour un perçage précis.

L'arrêt de sécurité empêche le surperçage pour une meilleure sécurité.

Le ressort d'éjection permet d'éjecter la balle, d'éviter les blocages et de gagner du temps.

Avec réception de la tige à 3 plats pour éviter que la scie ne glisse dans le mandrin et pour assurer une transmission maximale du couple.

Diamètres 16-76 mm avec 10 mm et >80 mm avec 13 mm de réception de la tige à 3 plats.

Foret pilote et ressort remplaçables.

Utilisez un lubrifiant réfrigérant pour prolonger la durée de vie de la scie à trous. Pour les métaux, utilisez de l'huile de coupe, pour l'aluminium de la térébenthine, pour les plastiques de l'eau et pour la fonte un foret sec.

Conçu pour percer dans l'acier (<1200N/mm²) jusqu'à 4 mm, l'acier inoxydable jusqu'à 2 mm, l'aluminium, le zinc, la fonte, le cuivre, le fibre de verre et le PVC

Ø (mm)	Profondeur de coupe (mm)	Conditionné par	Quantité minimum	Réf	Code EAN	Prix tarif HT €	Prix tarif TTC €		
16	25	1	1	4932479033	4058546363239	35,90	43,08		
18	25	1	1	4932479034	4058546368289	35,90	43,08		
19	25	1	1	4932479035	4058546368296	35,90	43,08		
20	25	1	1	4932479036	4058546368302	35,90	43,08		
22	25	1	1	4932479037	4058546368319	36,90	44,28		
24	25	1	1	4932479038	4058546368326	36,90	44,28		
25	25	1	1	4932479039	4058546368333	36,90	44,28		
29	25	1	1	4932479040	4058546368340	38,90	46,68		
30	25	1	1	4932479041	4058546368357	38,90	46,68		
32	25	1	1	4932479042	4058546368364	39,90	47,88		
35	25	1	1	4932479043	4058546368371	39,90	47,88		
38	25	1	1	4932479044	4058546368388	43,90	52,68		
40	25	1	1	4932479045	4058546368395	43,90	52,68		
44	25	1	1	4932479046	4058546368401	49,90	59,88		
45	25	1	1	4932479047	4058546368418	49,90	59,88		
50	25	1	1	4932479048	4058546368425	54,90	65,88		
51	25	1	1	4932479049	4058546368432	59,90	71,88		
54	25	1	1	4932479050	4058546368449	59,90	71,88		
60	25	1	1	4932479051	4058546368456	74,90	89,88		
64	25	1	1	4932479052	4058546368463	79,90	95,88		
70	25	1	1	4932479053	4058546368470	89,90	107,88		
76	25	1	1	4932479054	4058546368487	99,90	119,88		
80	25	1	1	4932479055	4058546368494	109,90	131,88		
85	25	1	1	4932479056	4058546368500	114,90	137,88		
102	25	1	1	4932479057	4058546368517	139,00	166,80		
Set de 4 scies cloches TCT				4	1				
4 scies cloches T.C.T. : Ø16, 20, 25, 32 mm. 1/8" clé allen						4932479058	4058546368524	144,90	173,88
Mèche pilote (Ø6 x 76mm) y compris le ressort pour les scies cloches T.C.T.		1	1	4932479059	4058546368531	9,99	11,99		
Ressorts pour scie cloche TCT		3	1	4932479060	4058546368548	3,59	4,31		
Vis M6 pour scie cloche TCT		3	1	4932479061	4058546368555	1,90	2,28		



Scie cloche Ø mm	Vitesse - Tours par minute	
	Acier <800N / mm ²	Acier inox/ Acier <1200N/mm ²
16	995	696
20	796	557
25	637	446
30	531	371
35	455	318
40	398	279
45	354	248
50	318	223
55	289	203
60	265	186
65	245	171
70	227	159
75	212	149
80	199	139
85	187	131
90	177	124
95	168	117
100	159	111

Scies cloches Multi Matériaux BIG HAWG™

Les scies cloches multi-matériaux BIG HAWG sont idéales pour les électriciens, les charpentiers, les installateurs de cuisines et tous les professionnels du chauffage, de la ventilation et de la plomberie.

Conçu pour une utilisation dans une grande variété de matériaux:

Briques * - convient à la fois aux briques pleines et aux briques creuses

Blocs de béton aérés *, blocs d'agréats légers et parpaings.

Blocs de construction à base de calcaire et de grès de densité molle jusqu'à une dureté de 30 N / mm².

Bois tendres, panneaux de particules, contreplaqués, panneaux de fibres à densité moyenne (MDF).

Plastiques et panneaux plastifiés (Contiboard).

Plaque de plâtre / gypse

* Ne convient pas aux matériaux durs tels que béton, granit, blocs de chaux / grès de densité moyenne à dure, pierre naturelle et brique dure ayant une dureté supérieure à 30 N / mm².



Ø (mm)	Profondeur de coupe (mm)	Nombre de dents	Conditionné par	Quantité minimum	Réf	Code EAN	Prix tarif HT €	Prix tarif TTC €
25	60	2	1	1	4932464921	4058546228668	20,60	24,72
30	60	2	1	1	4932464922	4058546228675	22,90	27,48
35	60	2	1	1	4932464923	4058546228682	22,90	27,48
44	60	2	1	1	4932464924	4058546228699	25,80	30,96
51	60	3	1	1	4932464925	4058546228705	25,80	30,96
54	60	3	1	1	4932464926	4058546228712	28,20	33,84
57	60	3	1	1	4932464927	4058546228729	28,20	33,84
65	60	3	1	1	4932464928	4058546228736	29,90	35,88
68	60	3	1	1	4932464929	4058546228743	32,30	38,76
70	60	3	1	1	4932464930	4058546228750	32,30	38,76
76	60	3	1	1	4932464931	4058546228767	35,90	43,08
82	60	3	1	1	4932464932	4058546228774	39,50	47,40
92	60	3	1	1	4932464933	4058546228781	39,50	47,40
102	60	3	1	1	4932464934	4058546228798	46,70	56,04
108	60	3	1	1	4932464935	4058546228804	46,70	56,04
117	60	3	1	1	4932464936	4058546228811	59,90	71,88
133	60	3	1	1	4932464937	4058546228828	71,90	86,28
159	60	3	1	1	4932464938	4058546228835	83,90	100,68



Coffret de scies cloches multi matériaux BIG HAWG

Designation	Conditionné par	Quantité minimum	Réf	Code EAN	Prix tarif HT €	Prix tarif TTC €
Coffret de scies cloches BIG HAWG TCT 10 pcs						
Scies cloches multi-matériaux BIG HAWG™: 35, 44, 57, 68, 76 mm. 1 arbre avec forêt pilote. 2 forêts pilote. 1 outil d'affûtage diamant. 1 clé allen	10	1	4932464939	4058546228842	199,00	238,80



Accessoires BIG HAWG™

Designation	Conditionné par	Quantité minimum	Réf	Code EAN	Prix tarif HT €	Prix tarif TTC €
① forêt pilote pour scie cloche BIGHAWG TCT	1	1	4932464940	4058546228859	7,20	8,64
② Arbre + forêt pilote BIGHAWG TCT	1	1	4932464941	4058546228866	17,90	21,48
③ Forêt pilote à tête plate 3/8" - Pour le bois seulement	1	1	48271401	045242121397	2,50	3,00



Scies Cloches HCS - PVC

Géométrie optimisée des dents (4 TPI) pour des coupes propres dans les matériaux tendres.
Pour une utilisation dans le plastique ou les cloisons en plâtre.

Ø (mm)	Profondeur de coupe (mm)	Conditionné par	Quantité minimum	Réf	Code EAN	Prix tarif HT €	Prix tarif TTC €
121	96	1	1	4932472076	4058546324728	119,00	142,80
127	96	1	1	4932472077	4058546324735	119,00	142,80
133	96	1	1	4932472078	4058546324742	149,00	178,80
138	96	1	1	4932472079	4058546324759	159,00	190,80
150	96	1	1	4932472080	4058546324766	159,00	190,80
168	96	1	1	4932472081	4058546324773	169,00	202,80
172	96	1	1	4932472082	4058546324780	169,00	202,80
177	96	1	1	4932472083	4058546324797	179,00	214,80
186	96	1	1	4932472084	4058546324803	209,00	250,80
210	96	1	1	4932472085	4058546324810	209,00	250,80
212	96	1	1	4932472086	4058546324827	219,00	262,80
226	96	1	1	4932472087	4058546324834	219,00	262,80



Système d'accessoires - Scie cloche

Système d'accessoire à utiliser avec les scies cloches HCS

- 1- Arbre avec forêt centreur
- 2- Forêt centreur

Designation	Conditionné par	Quantité minimum	Réf	Code EAN	Prix tarif HT €	Prix tarif TTC €
① Arbre de scie cloche HCS avec forêt centreur	1	1	4932472088	4058546324841	17,90	21,48
② Forêt centreur pour scie cloche Ø6 et 150 mm de longueur.	1	1	4932472089	4058546324858	8,99	10,79



Scies cloches Shockwave



Ø (mm)	Conditionné par	Quantité minimum	Réf	Code EAN	Prix tarif HT €	Prix tarif TTC €
19	1	1	49569805	045242321094	23,90	28,68
22	1	1	49569810	045242321100	23,90	28,68
25	1	1	49569815	045242321117	23,90	28,68
① 29	1	1	49569820	045242321124	23,90	28,68
32	1	1	49569825	045242321131	23,90	28,68
35	1	1	49569830	045242321148	23,90	28,68
38	1	1	49569835	045242321155	23,90	28,68
② Set 3 scies cloche Shockwave impact Ø 22 / 29 / 35 mm.	3	1	49224800	045242321162	62,90	75,48
Ressort éjection avec vis	1	1	4932430466	4002395381272	0,79	0,95
Forêt pilote avec arbre	1	1	4932430477	4002395381388	8,99	10,79



ACCESSOIRES

DOMAINES D'APPLICATION

TUILES CÉRAMIQUE

- Tous les types durs et souples : Porcelaine/ Grès/ Granite/ Carrieres/ Terrazzo/ Pierre artificielle/ Terracota/ Agglomere/ Vitrifié

FONTE

FIBRE DE VERRE/ GRP

- (Verre en plastique renforcé)/ perspex

UTILISATION:

1. Les scies cloches et forets DIAMOND MAX™ s'adaptent directement sur la meuleuse d'angle grâce à son filetage M14. Bloquez l'arbre de la meuleuse, vissez directement la cloche dessus et serrez avec une clé. Pour une utilisation avec une polisseuse, utilisez l'adapateur 4932472090
2. Si le matériau n'est pas maintenu sur un mur ou un plancher, le maintenir en place à l'aide d'une pince
3. Mettez la meuleuse d'angle à pleine vitesse. Approchez lentement du matériau avec la scie cloche à un angle de 20-30° avec une légère pression pour éviter le patinage sur le carreau.
4. Appliquez une légère pression et un mouvement circulaire pendant la coupe pour maximiser la durée de vie de l'outil.
5. Pour couper des matériaux d'une épaisseur supérieure à 10mm, retirez la cloche toutes les 5 secondes et laissez-la tourner dans l'air afin de la refroidir et ainsi optimiser la durée de vie et la vitesse de coupe.

M14 DIAMOND MAX™ - FORETS ET SCIES CLOCHES À SEC



Les scies cloches à tête diamantée ont été spécialement développées pour les professionnels qui ont besoin de percer dans des matériaux extrêmement durs tel que la porcelaine/grès/carrière, la fonte ou la fibre de verre où il est de plus en plus difficile de travailler avec des forets conventionnels.

Refroidissement : un flux continu d'eau n'est pas nécessaire pour le refroidissement, trempez-les avant de commencer puis versez quelques gouttes toutes les 5 secondes pour une utilisation optimale.

Trous propres : Perce des trous propres et précis sans aucune égratignure sur la paroi.

Pour une meilleure durée de vie, nous utilisons des diamants de haute qualité pour des coupes rapides, des matrices de soudures brasées supérieures et plus durables.

Éjection facile des bouchons : fentes d'éjection de bouchon sur les plus grandes tailles pour un meilleur effet de levier lors du retrait de matériaux.

M14 DIAMOND MAX™ - Forêts et scies cloches à sec

Ø (mm)	Réception	Conditionné par	Quantité minimum	Réf	Code EAN	Prix tarif HT €	Prix tarif TTC €
5	M14	1	1	4932471758	4058546296575	22,90	27,48
6	M14	1	1	4932471759	4058546296582	23,90	28,68
8	M14	1	1	4932471760	4058546296599	25,90	31,08
10	M14	1	1	4932471761	4058546296605	27,90	33,48
12	M14	1	1	4932471762	4058546296612	29,90	35,88
14	M14	1	1	4932471763	4058546296629	29,90	35,88
16	M14	1	1	4932471764	4058546296636	32,90	39,48
18	M14	1	1	4932478276	4058546344535	33,90	40,68
20	M14	1	1	4932478277	4058546344542	34,90	41,88
22	M14	1	1	4932498354	4058546522230	37,40	44,88
25	M14	1	1	4932478278	4058546344559	39,90	47,88
30	M14	1	1	4932498355	4058546522247	41,40	49,68
32	M14	1	1	4932478279	4058546344566	42,90	51,48
35	M14	1	1	4932478280	4058546344573	43,90	52,68
38	M14	1	1	4932498356	4058546522254	44,90	53,88
40	M14	1	1	4932478281	4058546344580	45,90	55,08
44	M14	1	1	4932478282	4058546344597	46,90	56,28
51	M14	1	1	4932478283	4058546344603	48,90	58,68
54	M14	1	1	4932498357	4058546522261	49,40	59,28
55	M14	1	1	4932478284	4058546344610	49,90	59,88
57	M14	1	1	4932498358	4058546522278	51,00	61,20
60	M14	1	1	4932498359	4058546522285	54,90	65,88
64	M14	1	1	4932498360	4058546522292	55,90	67,08
65	M14	1	1	4932498361	4058546522308	56,90	68,28
68	M14	1	1	4932478285	4058546344627	57,90	69,48
73	M14	1	1	4932498362	4058546522315	58,90	70,68
75	M14	1	1	4932478286	4058546344634	59,90	71,88
76	M14	1	1	4932498363	4058546522322	61,90	74,28
83	M14	1	1	4932498364	4058546522339	63,90	76,68
102	M14	1	1	4932478287	4058546344641	69,90	83,88

DIAMOND MAX™



① **Set de 4 scies cloches DIAMOND MAX™**
Ø 6, 8, 10, 14 mm

Designation	Réception	Emmanchement Ø mm	Conditionné par	Quantité minimum	Réf	Code EAN	Prix tarif HT €	Prix tarif TTC €
Adaptateur pour utiliser les scies cloches sur les meuleuses.	M9 x 0.75	M14	1	1	4932472090	4058546324865	11,90	14,28
Adaptateur forets diamants M14 pour les meuleuses MILWAUKEE	M16 x 1.0	M14	1	1	4932472265	4058546339111	13,90	16,68



Fraise diamant M14

Pour modeler, meuler dans de nombreux matériaux: la porcelaine, le granite, la pierre naturelle, le marbre, la brique vitrifiée, les tuiles de toit et le béton
Applicaton de chanfreinage dans divers matériaux
Pour élargir différents trous
Réception M14 pour adaptation directe sur meuleuse
durée de vie: pour maximiser la durée de vie, nous utilisons un diamant de haute qualité pour des travaux rapides et une brasure de meilleure qualité



Designation	Ø (mm)	Longueur utile mm	Conditionné par	Quantité minimum	Réf	Code EAN	Prix tarif HT €	Prix tarif TTC €
Fraise diamant M14	20	35	1	1	4932479078	4058546368722	59,90	71,88

Disque diamant à surfacer M14

Idéal pour tous types de travaux de réparation dans les espaces confinés
Pour retirer ou niveler des tuiles
Pour meuler différents matériaux: le granite, la pierre, la tuile porcelaine, la tuile céramique, le béton
Réception M14 pour aller directement sur une meuleuse
durée de vie: pour maximiser la durée de vie, nous utilisons un diamant de haute qualité pour des travaux rapides et une brasure de meilleure qualité

Designation	Ø (mm)	Epaisseur de coupe (mm)	Hau- teur de segment (mm)	Conditionné par	Quantité minimum	Réf	Code EAN	Prix tarif HT €	Prix tarif TTC €
Meule diamantée M14	50	27	2	1	1	4932479079	4058546368739	55,90	67,08



DOMAINES D'APPLICATION

TUILES CÉRAMIQUE

- Tous les types durs et souples :
Porcelaine/ Grès/ Granite/ Carrieres/
Terrazzo/ Pierre artificielle/ Terracota/
Agglomere/ Vitrifié

FONTE

FIBRE DE VERRE / GRP

- (Verre en plastique renforcé)/ perspex

DIAMOND MAX™ FORET 1/4" À EAU / À SEC

DIAMOND MAX™

Spécialement conçue pour les professionnels qui ont besoin de forer dans des matériaux extrêmement durs tels que la porcelaine / grès / carrière, les matériaux en fer ou en fibre de verre, où il est plus difficile de percer avec les scies trépan classique. Eau : Ces scies trépan nécessitent un approvisionnement limité en eau contrairement aux forets diamant classiques qui necessitent un débit d'eau continu. Il suffit de tremper la mèche dans l'eau au début de

chaque trou à percer durant 5 secondes.

Trous propres : Les perceuses forment des trous net et précis.

Durée de vie : pour une meilleure durée de vie et durabilité, nous utilisons un diamant de haute qualité pour une coupe rapide.

DIAMOND MAX™ - Forets 1/4" à eau/à sec

Ø (mm)	Réception	Conditionné par	Quantité minimum	Réf	Code EAN	Prix tarif HT €	Prix tarif TTC €
5	1/4" Hex	1	1	4932498341	4058546522100	19,00	22,80
6	1/4" Hex	1	1	4932498342	4058546522117	19,90	23,88
8	1/4" Hex	1	1	4932498343	4058546522124	20,90	25,08
10	1/4" Hex	1	1	4932498344	4058546522131	21,90	26,28
12	1/4" Hex	1	1	4932498345	4058546522148	22,90	27,48
14	1/4" Hex	1	1	4932498346	4058546522155	23,90	28,68
16	1/4" Hex	1	1	4932498347	4058546522162	24,90	29,88
20	1/4" Hex	1	1	4932498348	4058546522179	27,90	33,48
22	1/4" Hex	1	1	4932498349	4058546522186	29,90	35,88
25	1/4" Hex	1	1	4932498350	4058546522193	31,90	38,28
29	1/4" Hex	1	1	4932498351	4058546522209	33,90	40,68
32	1/4" Hex	1	1	4932498352	4058546522216	35,00	42,00
35	1/4" Hex	1	1	4932498353	4058546522223	39,00	46,80

Ø (mm)	Réception	Conditionné par	Quantité minimum	Réf	Code EAN	Prix tarif HT €	Prix tarif TTC €
Set de forêt DIAMOND MAX™ (3 pièces)							
Ø 6, 8, 10 mm		3	1	4932498368	4058546522377	49,90	59,88

Ø (mm)	Réception	Conditionné par	Quantité minimum	Réf	Code EAN	Prix tarif HT €	Prix tarif TTC €
FORET DIAMANT GEN III SET (06,8,8,10) 5 pcs							
Ø 6 (2x), 8 (2x), 10 mm		5	1	4932498299	4058546521684	84,90	101,88

Ø (mm)	Réception	Conditionné par	Quantité minimum	Réf	Code EAN	Prix tarif HT €	Prix tarif TTC €
FORET DIAMANT GEN III SET (06mm) 5 pcs							
Ø 6 (5x) mm		5	1	4932498300	4058546521691	78,90	94,68

Ø (mm)	Réception	Conditionné par	Quantité minimum	Réf	Code EAN	Prix tarif HT €	Prix tarif TTC €
FORET DIAMANT GEN III SET (08mm) 5 pcs							
Ø 8 (5x) mm		5	1	4932498301	4058546521707	79,90	95,88

Ø (mm)	Réception	Conditionné par	Quantité minimum	Réf	Code EAN	Prix tarif HT €	Prix tarif TTC €
22	1/2" x 20	1	1	49565605	045242308439	39,90	47,88
29	1/2" x 20	1	1	49565615	045242308446	49,90	59,88
32	5/8" x 18	1	1	49565620	045242308453	49,90	59,88
35	5/8" x 18	1	1	49565625	045242308460	52,90	63,48
38	5/8" x 18	1	1	49565630	045242308477	59,90	71,88
44	5/8" x 18	1	1	49565640	045242308491	69,90	83,88
51	5/8" x 18	1	1	49565645	045242308507	79,90	95,88
64	5/8" x 18	1	1	49565660	045242308521	51,90	62,28
68	5/8" x 18	1	1	49565664	045242337835	99,90	119,88

Designation	Scie cloche Ø mm	Emmanchement Ø mm	Filetage	Conditionné par	Quantité minimum	Réf	Code EAN	Prix tarif HT €	Prix tarif TTC €
Arbre	Ø 14-30 mm	9.5 mm Hex	1/2" x 20	1	1	4932479465	4058546372590	14,90	17,88
Arbre	Ø 32-210 mm	9.5 mm Hex	5/8" x 18	1	1	4932479466	4058546372606	24,90	29,88
Adaptateur meuleuse	Ø 22-29mm	M14	1/2" x 20	1	1	4932430464	4002395381258	19,90	23,88
Adaptateur meuleuse	Ø 32-68mm	M14	5/8" x 18	1	1	4932430465	4002395381265	19,90	23,88

Système de refroidissement à eau professionnel

L'approvisionnement constant en eau augmente la durée de vie du foret. Système d'alimentation en eau avec un régulateur pour contrôler l'écoulement de l'eau. Un guide de perçage est fourni. Un forage sécurisé dans le matériau sans glisser autour et endommager la surface. Fixation et enlèvement facile.

Designation	Conditionné par	Quantité minimum	Réf	Code EAN	Prix tarif HT €	Prix tarif TTC €
Guide de perçage à ventouse. Pour foret / scies cloches diam 19/68 mm.	1	1	4932352332	4002395369911	60,90	73,08



Couronnes diamant à eau

- ① Filetage standard 1/2" G
- ② Filetage standard 1 1/4"
- ③ Segments soudés au laser pour des performances de premier plan
- ④ Segments de 10 mm de haut pour la durée de vie



THIN KERF Couronnes diamant à eau

Optimisé pour des outils sans fils.
Optimisé pour les carotteuse diamant jusqu'à 2200W.
Soudure laser de 10mm pour une durabilité supérieure.
Réception standard 1/2" G pour les petits diamètres & 1 1/4" UNC pour les plus gros diamètres

Ø (mm)	Designation	DD3 152	MXF DCD 150	Filetage couronne	Longueur utile mm B	Longueur Totale mm A	Conditionné par	Quantité minimum	Réf	Code EAN	Prix tarif HT €	Prix tarif TTC €
12	WCHP-TK 12 mm	✓	✓	1/2" G	200	270	1	1	4932472167	4058546325633	99,00	118,80
14	WCHP-TK 14 mm	✓	✓	1/2" G	300	370	1	1	4932472168	4058546325640	99,00	118,80
16	WCHP-TK 16 mm	✓	✓	1/2" G	300	370	1	1	4932472169	4058546325657	99,00	118,80
18	WCHP-TK 18 mm	✓	✓	1/2" G	300	370	1	1	4932472170	4058546325664	99,00	118,80
20	WCHP-TK 20 mm	✓	✓	1/2" G	300	370	1	1	4932472171	4058546325671	99,00	118,80
22	WCHP-TK 22 mm	✓	✓	1/2" G	300	370	1	1	4932472172	4058546325688	99,00	118,80
24	WCHP-TK 24 mm	✓	✓	1/2" G	300	370	1	1	4932472173	4058546325695	109,00	130,80
25	WCHP-TK 25 mm	✓	✓	1/2" G	300	370	1	1	4932472174	4058546325701	109,00	130,80
28	WCHP-TK 28 mm	✓	✓	1/2" G	300	370	1	1	4932472175	4058546325718	109,00	130,80
30	WCHP-TK 30 mm	✓	✓	1/2" G	300	370	1	1	4932472176	4058546325725	119,00	142,80
32	WCHP-TK 32 mm	✓	✓	1/2" G	300	370	1	1	4932472177	4058546325732	129,00	154,80
35	WCHP-TK 35 mm	✓	✓	1/2" G	300	370	1	1	4932472178	4058546325749	139,00	166,80
40	WCHP-TK 40 mm	✓	✓	1/2" G	300	370	1	1	4932472180	4058546325763	209,00	250,80
46	WCHP-TK 46 mm	✓	✓	1 1/4" UNC	450	525	1	1	4932478953	4058546325855	139,00	166,80
51	WCHP-TK 51 mm	✓	✓	1 1/4" UNC	450	525	1	1	4932472184	4058546325800	149,00	178,80
56	WCHP-TK 56 mm	✓	✓	1 1/4" UNC	450	525	1	1	4932472185	4058546325817	149,00	178,80
61	WCHP-TK 61 mm	✓	✓	1 1/4" UNC	450	525	1	1	4932472186	4058546325824	149,00	178,80
66	WCHP-TK 66 mm	✓	✓	1 1/4" UNC	450	525	1	1	4932472187	4058546325831	149,00	178,80
68	WCHP-TK 68 mm	✓	✓	1 1/4" UNC	450	525	1	1	4932478954	4058546325862	159,00	190,80
71	WCHP-TK 71 mm	✓	✓	1 1/4" UNC	450	525	1	1	4932472188	4058546325848	169,00	202,80
76	WCHP-TK 76 mm	✓	✓	1 1/4" UNC	450	525	1	1	4932472189	4058546325855	179,00	214,80
81	WCHP-TK 81 mm	✓	✓	1 1/4" UNC	450	525	1	1	4932472190	4058546325862	189,00	226,80
86	WCHP-TK 86 mm	✓	✓	1 1/4" UNC	450	525	1	1	4932472191	4058546325879	199,00	238,80
91	WCHP-TK 91 mm	✓	✓	1 1/4" UNC	450	525	1	1	4932472192	4058546325886	199,00	238,80
101	WCHP-TK 101 mm	✓	✓	1 1/4" UNC	450	525	1	1	4932472193	4058546325893	219,00	262,80
105	WCHP-TK 105 mm	✓	✓	1 1/4" UNC	450	525	1	1	4932472194	4058546325909	269,00	322,80
111	WCHP-TK 111 mm	✓	✓	1 1/4" UNC	450	525	1	1	4932472195	4058546325916	269,00	322,80
121	WCHP-TK 121 mm	✓	✓	1 1/4" UNC	450	525	1	1	4932472196	4058546325923	269,00	322,80
126	WCHP-TK 126 mm	✓	✓	1 1/4" UNC	450	525	1	1	4932478955	4058546325930	269,00	322,80
130	WCHP-TK 130 mm	✓	✓	1 1/4" UNC	450	525	1	1	4932472197	4058546325930	279,00	334,80
140	WCHP-TK 140 mm	✓	✓	1 1/4" UNC	450	525	1	1	4932472198	4058546325947	289,00	346,80
150	WCHP-TK 150 mm	✓	✓	1 1/4" UNC	450	525	1	1	4932472199	4058546325954	299,00	358,80



Couronnes diamant à eau

Ø (mm)	Designation	DD3 152	DCM2 250C & DCM2 350C	Filetage couronne	Longueur utile mm B	Longueur Totale mm A	Conditionné par	Quantité minimum	Réf	Code EAN	Prix tarif HT €	Prix tarif TTC €
52	WCHP 52	✓	✓	1 1/4" UNC	450	525	1	1	4932399707	4002395363582	159,00	190,80
62	WCHP 62	✓	✓	1 1/4" UNC	450	525	1	1	4932399708	4002395363599	179,00	214,80
72	WCHP 72	✓	✓	1 1/4" UNC	450	525	1	1	4932399709	4002395363605	199,00	238,80
82	WCHP 82	✓	✓	1 1/4" UNC	450	525	1	1	4932399710	4002395363612	219,00	262,80
92	WCHP 92	✓	✓	1 1/4" UNC	450	525	1	1	4932399711	4002395363629	249,00	298,80
102	WCHP 102	✓	✓	1 1/4" UNC	450	525	1	1	4932399712	4002395363636	269,00	322,80
112	WCHP 112	✓	✓	1 1/4" UNC	450	525	1	1	4932399713	4002395363643	279,00	334,80
122	WCHP 122	✓	✓	1 1/4" UNC	450	525	1	1	4932399714	4002395363650	319,00	382,80
132	WCHP 132	✓	✓	1 1/4" UNC	450	525	1	1	4932399715	4002395363667	339,00	406,80
152	WCHP 152	✓	✓	1 1/4" UNC	450	525	1	1	4932399716	4002395363674	399,00	478,80
162	WCHP 162	✓	✓	1 1/4" UNC	450	525	1	1	4932399717	4002395363681	469,00	562,80
172	WCHP 172	✓	✓	1 1/4" UNC	450	525	1	1	4932352052	4002395367092	499,00	598,80
182	WCHP 182	✓	✓	1 1/4" UNC	450	525	1	1	4932399718	4002395363698	519,00	622,80
202	WCHP 202	✓	✓	1 1/4" UNC	450	525	1	1	4932399719	4002395363704	519,00	622,80
225	WCHP 225	✓	✓	1 1/4" UNC	450	525	1	1	4932399720	4002395363711	679,00	814,80
250	WCHP 250	✓	✓	1 1/4" UNC	450	525	1	1	4932399721	4002395363728	739,00	886,80
300	WCHP 300	✓	✓	1 1/4" UNC	450	525	1	1	4932399722	4002395363735	839,00	1006,80
350	WCHP 350	✓	✓	1 1/4" UNC	450	525	1	1	4932399723	4002395363742	999,00	1198,80

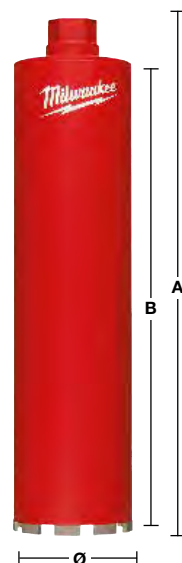

Couronnes diamant à sec avec aspiration DCHXL

Segments de 10 mm de haut pour une durée de vie accrue
Segments soudés au laser pour une longévité exceptionnelle

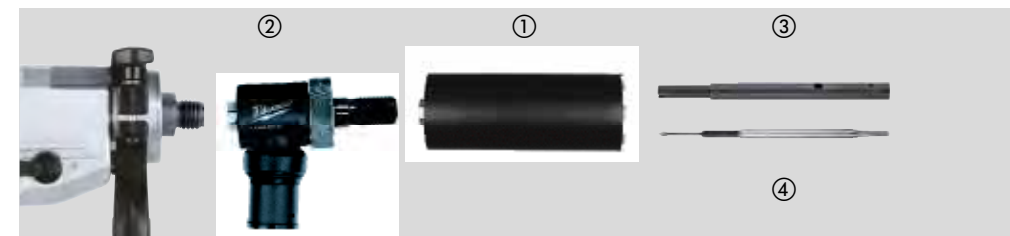

Matériaux	DCHXL	Matériaux	DCHXL
Blocs de béton cellulaire / de mâchefer	◆	Granit	✘
Pierre artificielle – dure	✘	Chaux/grès – dur	✓
Brique – très dure, brique à maçonner	✓	Chaux/grès – tendre / abrasif	◆
Brique – moyenne	✓	Marbre	✘
Brique – tendre	◆	Carreaux	✘
Béton	✘		

◆ Parfaitement adapté. Recommandé pour ces matériaux.
 ✘ Non adapté. Non recommandé pour ces matériaux.

◆ Pour un usage occasionnel.
 Très bonnes performances de forage, durée de vie limitée.

Designation	Ø (mm)	Filetage couronne	Longueur utile mm B	Longueur Totale mm A	Conditionné par	Quantité minimum	Réf	Code EAN	Prix tarif HT €	Prix tarif TTC €
DCHXL 38*	38	1 1/4" UNC	420	490	1	1	4932399753	4002395364060	179,00	214,80
DCHXL 52	52	1 1/4" UNC	420	490	1	1	4932399163	4002395357703	210,43	252,52
DCHXL 68	68	1 1/4" UNC	420	490	1	1	4932399164	4002395357710	233,98	280,78
DCHXL 82	82	1 1/4" UNC	420	490	1	1	4932399165	4002395357727	261,06	313,27
DCHXL 102	102	1 1/4" UNC	420	490	1	1	4932399166	4002395357734	341,98	410,38
DCHXL 107	107	1 1/4" UNC	420	490	1	1	4932399754	4002395364077	349,00	418,80
DCHXL 112	112	1 1/4" UNC	420	490	1	1	4932399167	4002395357741	341,98	410,38
DCHXL 117	117	1 1/4" UNC	420	490	1	1	4932399755	4002395364084	379,00	454,80
DCHXL 122	122	1 1/4" UNC	420	490	1	1	4932399168	4002395357758	455,77	546,92
DCHXL 127	127	1 1/4" UNC	420	490	1	1	4932399169	4002395357765	477,48	572,98
DCHXL 132	132	1 1/4" UNC	420	490	1	1	4932399170	4002395357772	368,09	441,71
DCHXL 152	152	1 1/4" UNC	420	490	1	1	4932399171	4002395357789	538,42	646,1
DCHXL 162	162	1 1/4" UNC	420	490	1	1	4932399172	4002395357796	594,59	713,51

* Pendant le préperçage, il faut utiliser l'unité de centrage (étoiles de centrage, tige de guidage et foret de perçage pilote SDS-plus)

Designation	Réception	Filetage couronne	Conditionné par	Quantité minimum	Réf	Code EAN	Prix tarif HT €	Prix tarif TTC €
② FIXTEC™ (CLR)	M18 x 2.5	1 1/4" UNC	1	1	4932352172	4002395368242	459,00	550,80

Designation	Conditionné par	Quantité minimum	Réf	Code EAN	Prix tarif HT €	Prix tarif TTC €
③ Tige de guidage pour DD3-152. Foret pilote SDS-plus nécessaire (8 x 110 mm, 4932307070).	1	1	4932352679	4002395373376	111,00	133,20
④ FORET CENTREUR POUR CARROTEUSE MXF DCD150	1	1	4932479580	4058546373740	189,00	226,80

⑤ Tige de guidage pour DD2-160. Fournie avec la vis de blocage (4931622432). Clé allen nécessaire (4931616044) ainsi qu'un foret pilote SDS-plus (8 x 160 mm, 4932307071).	1	1	4932399173	4002395357802	49,37	59,24
--	---	---	------------	---------------	-------	-------



Couronnes diamant à sec avec aspiration (spécial électricien) - DCHX

Segments de 10 mm de haut pour une durée de vie accrue
Segments soudés au laser pour une longévité exceptionnelle
Utilisation spéciale pour la pose de boîtes et de prises électriques.
Utiliser uniquement en mode rotation seule, non compatible avec la percussion.

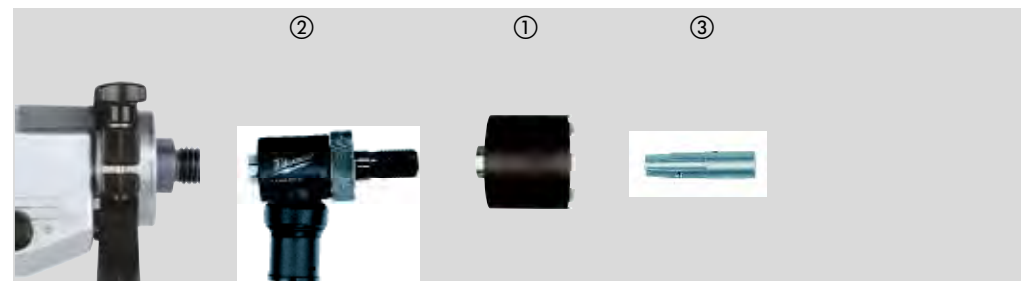

Matériaux	DCHX	Matériaux	DCHX
Blocs de béton cellulaire/de mâchefer	◆	Granit	✘
Pierre artificielle – dure	✘	Chaux/grès – dur	✓
Brique – très dure, brique à maçonner	✓	Chaux/grès – tendre / abrasif	◆
Brique – moyenne	✓	Marbre	✘
Brique – tendre	◆	Carreaux	✘
Béton	✘		

✓ Parfaitement adapté. Recommandé pour ces matériaux.
✘ Non adapté. Non recommandé pour ces matériaux.
◆ Pour un usage occasionnel.
Très bonnes performances de forage, durée de vie limitée.

Designation	Ø (mm)	Filetage couronne	Longueur utile mm B	Longueur Totale mm A	Conditionné par	Quantité minimum	Réf	Code EAN	Prix tarif HT €	Prix tarif TTC €
① DCHX 68	68	1 1/4" UNC	60	130	1	1	4932399217	4002395358311	129,22	155,06
① DCHX 82	82	1 1/4" UNC	60	130	1	1	4932399218	4002395358328	179,34	215,21

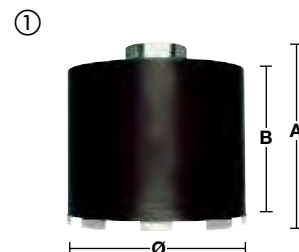

Designation	Réception	Filetage couronne	Conditionné par	Quantité minimum	Réf	Code EAN	Prix tarif HT €	Prix tarif TTC €
② FIXTEC™ (CLR)	M18 x 2.5	1 1/4" UNC	1	1	4932352172	4002395368242	459,00	550,80



Designation	Conditionné par	Quantité minimum	Réf	Code EAN	Prix tarif HT €	Prix tarif TTC €
③ Tige de guidage pour DD3-152. Foret pilote SDS-plus nécessaire (8 x 110 mm, 4932307070).	1	1	4932352679	4002395373376	111,00	133,20
④ FORET CENTREUR POUR CARROTEUSE MXF DC150	1	1	4932479580	4058546373740	189,00	226,80



Designation	Conditionné par	Quantité minimum	Réf	Code EAN	Prix tarif HT €	Prix tarif TTC €
⑤ Tige de guidage pour DD2-160. Fournie avec la vis de blocage (4931622432). Clé allen nécessaire (4931616044) ainsi qu'un foret pilote SDS-plus (8 x 160 mm, 4932307071).	1	1	4932399173	4002395357802	49,37	59,24

Couronnes diamant à sec sans aspiration (spécial électricien) - DCU / DCH

Segments de 7mm
Segments soudés au laser pour une longévité exceptionnelle.
Utilisation spéciale pour la pose de boîtes et de prises électriques.
Utiliser uniquement en mode rotation seule, non compatible avec la percussion.

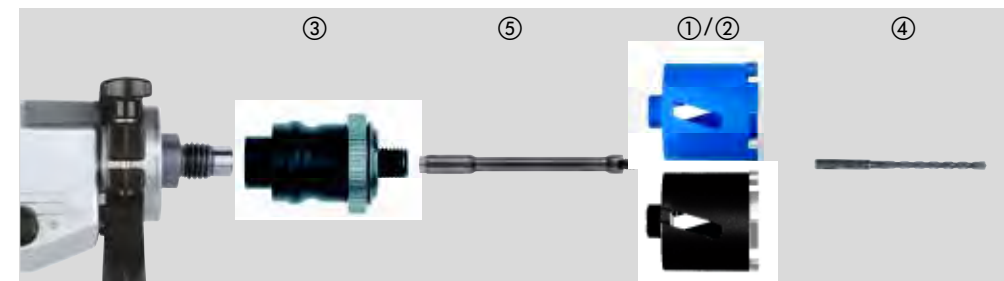

Matériaux	DCU	DCH	Matériaux	DCU	DCH
Blocs de béton cellulaire/de mâchefer	◆	◆	Granite	✘	✘
Pierre artificielle – dure	✘	✘	Chaux/grès – dur	◆	✓
Brique – très dure, brique à maçonner	◆	✓	Chaux/grès – tendre / abrasif	✓	◆
Brique – moyenne	✓	✓	Marbre	✘	✘
Brique – tendre	✓	◆	Carreaux	✘	✘
Béton	✘	✘			

✓ Parfaitement adapté. Recommandé pour ces matériaux.
✘ Non adapté. Non recommandé pour ces matériaux.
◆ Pour un usage occasionnel.
Très bonnes performances de forage, durée de vie limitée.

Designation	Ø (mm)	Filetage couronne	Longueur utile mm B	Longueur Totale mm A	Conditionné par	Quantité minimum	Réf	Code EAN	Prix tarif HT €	Prix tarif TTC €
① DCU 68	68	M16	60	90	1	1	4932371978	4002395346035	99,90	119,88
① DCU 82	82	M16	60	90	1	1	4932371979	4002395346042	119,00	142,80
② DCH 68	68	M16	60	90	1	1	4932399579	4002395362080	119,00	142,80
② DCH 82	82	M16	60	90	1	1	4932399580	4002395362097	169,00	202,80



Designation	Réception	Filetage couronne	Conditionné par	Quantité minimum	Réf	Code EAN	Prix tarif HT €	Prix tarif TTC €
③ Adaptateur FIXTEC.	M18 x 2.5	M16	1	1	4932399174	4002395357819	149,00	178,80
④ Foret pilote SDS-Plus Ø 8 x 160 mm indispensable.			1	1	4932307071	4002395308873	3,59	4,31

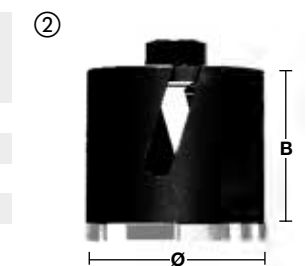

Designation	Réception	Filetage couronne	Longueur Totale mm A	Conditionné par	Quantité minimum	Réf	Code EAN	Prix tarif HT €	Prix tarif TTC €
④ Rallonge entre FIXTEC et couronne.	M16	M16	300	1	1	4932369736	4002395346028	91,90	110,28



Couroannes diamant à sec sans aspiration - DCH 150

Segments de 10 mm
Segments soudés au laser pour une longévité exceptionnelle
Utiliser uniquement en mode rotation seule, non compatible avec la percussion.

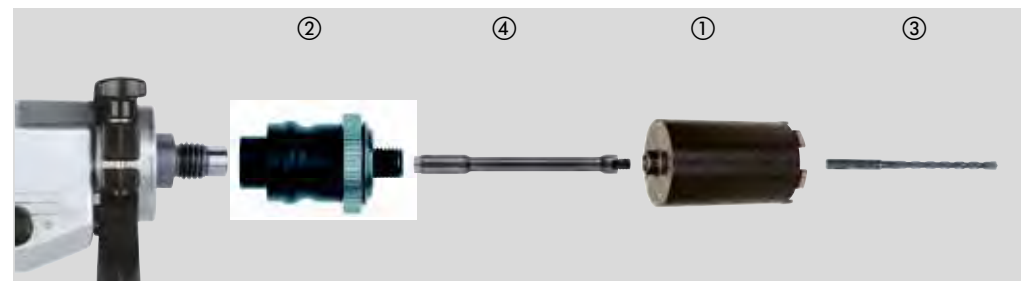

Matériaux	DCH	Matériaux	DCH
Blocs de béton cellulaire/de mâchefer	◆	Granite	✘
Pierre artificielle – dure	✘	Chaux/grès – dur	✓
Brique – très dure, brique à maçonner	✓	Chaux/grès – tendre / abrasif	◆
Brique – moyenne	✓	Marbre	✘
Brique – tendre	◆	Carreaux	✘
Béton	✘		

✓ Parfaitement adapté. Recommandé pour ces matériaux.
✘ Non adapté. Non recommandé pour ces matériaux.
◆ Pour un usage occasionnel.
Très bonnes performances de forage, durée de vie limitée.

Designation	Ø (mm)	Filetage couronne	Longueur utile mm B	Longueur Totale mm A	Conditionné par	Quantité minimum	Réf	Code EAN	Prix tarif HT €	Prix tarif TTC €
DCH 150-52	52	M16	150	180	1	1	4932352628	4002395372867	149,00	149,00
DCH 150-62	62	M16	150	180	1	1	4932352629	4002395372874	169,00	169,00
DCH 150-68	68	M16	150	180	1	1	4932352630	4002395372881	189,00	189,00
① DCH 150-82	82	M16	150	180	1	1	4932352631	4002395372898	209,00	209,00
DCH 150-102	102	M16	150	180	1	1	4932352632	4002395372904	239,00	239,00
DCH 150-127	127	M16	150	180	1	1	4932352633	4002395372911	259,00	259,00



Designation	Réception	Filetage couronne	Conditionné par	Quantité minimum	Réf	Code EAN	Prix tarif HT €	Prix tarif TTC €
② Adaptateur FIXTEC.	M18 x 2.5	M16	1	1	4932399174	4002395357819	149,00	178,80
	11 mm Hex	M16	1	1	4932399220	4002395358342	169,00	202,80
③ Foret pilote SDS-plus Ø 8 x 260 mm indispensable			1	1	4932353821	4002395320141	7,49	8,99



Designation	Réception	Filetage couronne	Longueur Totale mm A	Conditionné par	Quantité minimum	Réf	Code EAN	Prix tarif HT €	Prix tarif TTC €
④ Rallonge entre FIXTEC et couronne.	M16	M16	300	1	1	4932369736	4002395346028	91,90	110,28

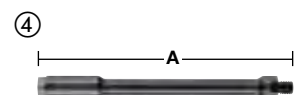

SHOCKWAVE™ IMPACT DUTY

TOUJOURS PLUS DE PERFORMANCE

EMBOUS SHOCKWAVE™
POUR VISSEUSES À CHOCS



Scannez le QR Code pour voir la vidéo



ALLIAGE EXCLUSIF 76™



ZONE DE CHOC OPTIMISÉE

Les embouts de visseuse à chocs SHOCKWAVE™ IMPACT DUTY™ font partie des embouts présentant la meilleure résistance et la meilleure fixation du marché. La technologie WEAR GUARD TIP durcie la pointe au laser pour créer une protection durable autour de l'embout. La SHOCK ZONE™ est spécifique à chaque type d'embout et à sa longueur, absorbant le couple maximal et empêchant la rupture de celui-ci. L'acier spécifique ALLOY76™ et le traitement thermique pour chaque type de pointe est conçu pour assurer une meilleure performance et une durée de vie prolongée par rapport aux embouts standards. Les embouts SHOCKWAVE™ offrent une durabilité extrême pour les applications les plus exigeantes.



SHOCKWAVE IMPACT DUTY

SHOCKWAVE IMPACT DUTY

Embout de vissage pour visseuses à chocs

IMPACT

Conçue spécialement pour les visseuses et outils à chocs, la gamme SHOCKWAVE est idéale pour les applications de fixations et de perçages difficiles et intenses.

« Shock Zone » : la zone de torsion.

La "Shock Zone" absorbe et élimine les torsions dues au couple pour supprimer les risques de rupture. La combinaison entre la « Shock Zone » et le traitement thermique spécifique absorbe mieux les impacts et augmente la résistance de l'embout pour une transmission parfaite du couple.

L'empreinte forgée s'insère parfaitement dans la tête de vis sans risque de dérapage et d'usure rapide.

Fabriqués en acier spécial : réalisés dans un acier spécialement formulé par MILWAUKEE® pour garantir une plus grande résistance à l'usure, les embouts et douilles SHOCKWAVE durent vraiment plus longtemps.



A) 25 mm 1/4" Hex - DIN 3126 - C 6.3
B) 50 mm 1/4" Hex - DIN 3126 - E 6.3
C) 90 mm 1/4" Hex - DIN 3126 - E 6.3
D) 150 mm 1/4" Hex - DIN 3126 - E 6.3

Type	Longueur Totale mm	Emballage	Conditionné par	Quantité minimum	Réf	Code EAN	Prix tarif HT €	Prix tarif TTC €	
Philips 	PH 1	25	①	2	1	4932430850	4002395385126	1,69	2,03
		50	①	1	1	4932471564	4058546294632	1,59	1,91
		90	①	1	1	4932430851	4002395385133	1,99	2,39
	PH 2	25	①	2	1	4932430852	4002395385140	1,69	2,03
		25	②	25	10	4932430853	4002395385157	23,90	28,68
		50	①	1	1	4932430854	4002395385164	2,79	3,35
		50	②	10	10	4932430855	4002395385171	23,90	28,68
		90	①	1	1	4932430856	4002395385188	1,99	2,39
		150	①	1	1	4932471565	4058546294649	6,90	8,28
	PH 3	25	①	2	1	4932430857	4002395385195	1,69	2,03
		50	①	1	1	4932430858	4002395385201	2,79	3,35
		90	①	1	1	4932430859	4002395385218	1,99	2,39
Pozidrive 	PZ 1	25	①	2	1	4932430860	4002395385225	1,67	2,00
		25	②	25	10	4932430861	4002395385232	29,77	35,72
		50	①	1	1	4932471566	4058546294656	1,59	1,91
		90	①	1	1	4932430862	4002395385249	2,12	2,54
	PZ 2	25	①	2	1	4932430863	4002395385256	1,69	2,03
		25	②	25	10	4932430864	4002395385263	19,90	23,88
		50	①	1	1	4932430865	4002395385270	2,79	3,35
		50	②	10	10	4932430866	4002395385287	23,90	28,68
		90	①	1	1	4932430867	4002395385294	1,99	2,39
	150	①	1	1	4932471928	4058546298272	6,90	8,28	
	PZ 3	25	①	2	1	4932430868	4002395385300	1,69	2,03
		25	②	25	1	4932430869	4002395385317	29,90	35,88
50		①	1	1	4932430870	4002395385324	2,79	3,35	
150		①	1	1	4932471929	4058546298289	6,90	8,28	

① Blister



② Coffret



Quantité de commande minimum = 10 pcs (livrées dans un présentoir). Commandes > 10 pcs doivent être commandées par multiple de 10.

③ Présentoir de comptoir



Type	Longueur Totale mm	Emballage	Conditionné par	Quantité minimum	Réf	Code EAN	Prix tarif HT €	Prix tarif TTC €	
TORX® 	TX 7	25	①	2	1	4932471567	4058546294663	1,99	2,39
		25	①	2	1	4932471568	4058546294670	1,99	2,39
		25	①	2	1	4932471569	4058546294687	1,99	2,39
	TX 10	25	①	2	1	4932430871	4002395385331	1,69	2,03
		50	①	1	1	4932471570	4058546294694	1,49	1,78
	TX 15	25	①	2	1	4932430872	4002395385348	1,69	2,03
		25	②	25	10	4932430873	4002395385355	29,90	35,88
		50	①	1	1	4932451286	4002395157440	1,99	2,39
		90	①	1	1	4932471571	4058546294700	1,79	2,15
		150	①	1	1	4932471572	4058546294717	6,90	8,28
	TX 20	25	①	2	1	4932430874	4002395385362	1,69	2,03
		25	②	25	10	4932430875	4002395385379	19,90	23,88
50		①	1	1	4932430876	4002395385386	2,79	3,35	
50		②	10	10	4932430877	4002395385393	19,90	23,88	
90		①	1	1	4932430878	4002395385409	1,99	2,39	
150		①	1	1	4932471573	4058546294724	6,90	8,28	
TX 25	25	①	2	1	4932430879	4002395385416	1,67	2,00	
	25	②	25	10	4932430880	4002395385423	19,90	23,88	
	50	①	1	1	4932430881	4002395385430	2,90	3,48	
	50	②	10	10	4932430882	4002395385447	18,90	22,68	
	90	①	1	1	4932430883	4002395385454	1,99	2,39	
TX 27	25	①	2	1	4932430884	4002395385461	2,49	2,99	
TX 30	25	①	2	1	4932430885	4002395385478	1,69	2,03	
	25	②	25	10	4932430886	4002395385485	19,90	23,88	
	50	①	1	1	4932430887	4002395385492	1,99	2,39	
	50	②	10	10	4932471574	4058546294731	10,90	13,08	
	90	①	1	1	4932471575	4058546294748	1,79	2,15	
TX 40	25	①	2	1	4932430888	4002395385508	1,69	2,03	
	25	②	25	10	4932430889	4002395385515	24,90	29,88	
	50	①	1	1	4932430890	4002395385522	2,59	3,11	
TX 50	25	①	2	1	4932430891	4002395385539	1,67	2,00	
	25	②	15	10	4932430892	4002395385546	19,90	23,88	

① Blister



② Coffret



Quantité de commande minimum = 10 pcs (livrées dans un présentoir). Commandes > 10 pcs doivent être commandées par multiple de 10.

③ Présentoir de comptoir



SHOCKWAVE

IMPACT DUTY

SHOCKWAVE

IMPACT DUTY

Type	Longueur Totale mm	Emballage	Conditionné par	Quantité minimum	Réf	Code EAN	Prix tarif HT €	Prix tarif TTC €
TORX® B0								
TX B07	25	①	2	1	4932471577	4058546294762	1,99	2,38
TX B08	25	①	2	1	4932471578	4058546294779	1,99	2,38
TX B09	25	①	2	1	4932471579	4058546294786	1,99	2,38
TX B010	25	①	2	1	4932471580	4058546294793	1,99	2,38
TX B015	25	①	2	1	4932471581	4058546294809	2,49	2,99
TX B020	25	①	2	1	4932471582	4058546294816	2,49	2,99
TX B025	25	①	2	1	4932471583	4058546294823	2,49	2,99
TX B030	25	①	2	1	4932471584	4058546294830	2,49	2,99
TX B040	25	①	2	1	4932471585	4058546294847	2,29	2,75
Hex								
Hex 2.5 mm	25	①	2	1	4932430893	4002395385553	2,29	2,75
Hex 3 mm	25	①	2	1	4932430894	4002395385560	2,29	2,75
Hex 4 mm	25	①	2	1	4932430895	4002395385577	1,69	2,03
Hex 5 mm	25	①	2	1	4932430896	4002395385584	1,69	2,03
Hex 6 mm	25	①	2	1	4932430897	4002395385591	2,29	2,75
Hex 8 mm	25	①	2	1	4932430898	4002395385607	3,99	4,79
Hex 10 mm	25	①	2	1	4932430899	4002395385614	4,99	5,99
Hex 12 mm	25	①	2	1	4932430900	4002395385621	5,99	7,19
Fendue								
SL 0.6 x 4.5	25	①	2	1	4932430901	4002395385638	1,69	2,03
SL 0.8 x 5.5	25	①	2	1	4932430902	4002395385645	1,69	2,03
SL 1.2 x 6.5	25	①	2	1	4932430903	4002395385652	1,69	2,03

① Blister



Coffrets Shockwave Impact Duty™

Designation	Conditionné par	Quantité minimum	Réf	Code EAN	Prix tarif HT €	Prix tarif TTC €
Mousqueton SHOCKWAVE™ IMPACT DUTY Set (10 pc)						
Embouts de vissage SHOCKWAVE™ : 10 x 50mm de longueur : 2 x PH2 / 1 x PZ2 / 1 x TX15 / 2 x TX20 / 2 x TX25 / 1 x TX30 / 1 x TX40	10	50	4932480941	4058546412265	7,49	8,99
Mousqueton embouts SHOCKWAVE™ set 2 (10 pcs)						
Mousqueton embouts SHOCKWAVE™ longueur : 10 x 50 mm : 4x PH2 / 4 x PZ2 / 1 x TX20 / 1 x TX25			4932492939	4058546478100	7,29	8,75
Coffret Puck aimanté 15 pièces Shockwave. Livré en présentoir de comptoir.						
15 embouts de vissage Shockwave Impact Duty™ Longeur 25 mm : 1 x PH1 / 2 x PH2, 1 x PZ1 / 2 x PZ2 / 1 x PZ3, 1 x TX10 / 2 x TX15 / 2 x TX20 / 1 x TX25 / 1 x TX30, 1 porte-embout magnétique de 60 mm de longueur.	15	10	4932430904	4002395385669	19,90	23,88
Coffret Shockwave™ 32 pces						
Embouts Shockwave Impact Duty™ : 27 x 25 mm de longueur: 1 x PH1 / 2 x PH2 / 1 x PH3, 1 x PZ1 / 2 x PZ2 / 1 x PZ3, 2 x TX10 / 2 x TX15 / 3 x TX20 / 2 x TX25 / 2 x TX30 / 1 x TX40, 1 x TX B07 / 1 x TX B08 / 1 x TX B09 / 1 x TX B010 / 1 x TX B015 / 1 x TX B020 / 1 x TX B025 x Hex 3 mm / 1 x Hex 4 mm / 1 x Hex 5 mm / 1 x Hex 6 mm.. 1 x porte embouts verrouillable 1/4" Hex reception 73 mm long	32	12	4932464240	4058546221850	19,90	23,88
Coffret SHOCKWAVE™ IMPACT DUTY Torx (32 pc)						
Embouts SHOCKWAVE™ Torx : 31 x 25 mm de long: 2 x TX10 / 4 x TX15 / 5 x TX20 / 5 x TX25 / 5 x TX30 / 2 x TX40 / 1 x TX50, 1 x TX B07 / 1 x TX B08 / 1 x TX B09 / 1 x TX B010 / 1 x TX B015 / 1 x TX B020 / 1 x TX B025. 1 x SHOCKWAVE™ porte embout verrouillable 1/4" Hex reception 73 mm de long	32	12	4932471586	4058546294854	23,90	28,68
Coffret embouts SHOCKWAVE™ IMPACT DUTY (35 pc)						
Embout de vissage SHOCKWAVE™ : 24 x 25 mm de longueur 1 x PH1 / 3 x PH2 / 1 x PH3, 2 x PZ1 / 3 x PZ2 / 1 x PZ3, 2 x TX10 / 2 x TX15 / 3 x TX20 / 3 x TX25 / 2 x TX30 / 1 x TX40, 7 x 50 mm de longueur 1 x PH2 / 1 x PZ2, 1 x TX15 / 1 x TX20 / 1 x TX25 / 1 x TX30 / 1 x TX40, 3 x tourne écrous magnétiques SHOCKWAVE™ : 48 mm de longueur 1 x Hex 7 mm / 1 x Hex 8 mm / 1 x Hex 10 mm, 1 x porte embouts magnétiques SHOCKWAVE™ longueur 60 mm	35	6	4932492003	4058546413705	39,90	47,88
SET EMBOUTS SHOCKWAVE™ GEN 3-38 PIECES						
Embouts de vissage SHOCKWAVE™ : 16 x 25 mm de longueur 1 x PH1 / 2 x PH2, 1 x PZ1 / 2 x PZ2, 1 x TX10 / 1 x TX15 / 2 x TX20 / 3 x TX25 / 2 x TX30 / 1 x TX40, 21 x 50 mm de longueur 1 x PH1 / 3 x PH2 / 1 x PH3, 1 x PZ1 / 3 x PZ2 / 1 x PZ3, 1 x TX10 / 1 x TX15 / 1 x TX20 / 2 x TX25 / 3 x TX30 / 3 x TX40, 1 x Porte embout magnétique SHOCKWAVE™ de 60 mm de long.	38	6	4932492009	4058546413767	29,90	35,88
Coffret 40 pièces Shockwave (embouts, douilles, forets, porte-embouts). Livré en présentoir de comptoir pour toute commande de 6 ou multiple de 6.						
3 forets 6 pans Shockwave Impact Duty™ : Ø 3 / 4 / 5 mm / Embouts Shockwave Impact Duty™ : 25 embouts 25 mm / 1 x PH1 / 2 x PH2 / 1 x PZ1 / 3 x PZ2 / 2 x TX10 / 2 x TX15 / 3 x TX20 / 2 x TX25 / 2 x TX30 / 1 x TX40 / 1 x TX50 / 1 x Hex 4 mm / 1 x Hex 5 mm / 1 x SL 0.6 x 4.5 / 1 x SL 0.8 x 5.5 / 1 x SL 1.2 x 6.5 / 8 embouts 50 mm / 1 x PH2 / 1 x PZ1 / 1 x PZ2 / 1 x TX10 / 1 x TX15 / 1 x TX20 / 1 x TX 25 / 1 x TX30 / 3 embouts 90 mm / 1 x PZ2 / 1 x TX20 / 1 x TX25 / 1 porte-embout magnétique 60 mm / 1 porte-embout magnétique 90 mm / 2 Douilles magnétiques Shockwave Impact / Duty™ 48 mm : 1 x Hex 8 mm / 1 x Hex 10 mm	40	6	4932492004	4058546413712	56,90	68,28



Coffrets Shockwave Impact Duty™

Designation	Conditionné par	Quantité minimum	Réf	Code EAN	Prix tarif HT €	Prix tarif TTC €
Set embouts SHOCKWAVE™ IMPACT DUTY (48 pc) Embouts de vissage SHOCKWAVE™: 24 x 25 mm de longueur 1 x PH1 / 3 x PH2 / 1 x PH3, 1 x PZ1 / 3 x PZ2 / 1 x PZ3, 2 x TX10 / 1 x TX15 / 3 x TX20 / 3 x TX25 / 2 x TX30 / 1 x TX40, 1 x Hex 4 mm / 1 x Hex 5 mm, 16 x 50 mm de longueur 2 x PH2 / 1 x PH3, 2 x PZ2 / 1 x PZ3, 1 x TX10 / 1 x TX15 / 2 x TX20 / 2 x TX25 / 2 x TX30 / 2 x TX40, 4 x 90 mm de longueur 1 x PH2, 1 x PZ2, 1 x TX20 / 1 x TX25, 1 x porte embout magnétique SHOCKWAVE™ de 60 mm de long, 3 x SHOCKWAVE™ 1/4" Hex mèches multi matériaux :05 / 6 / 8 mm	48	6	4932492005	4058546413729	46,90	56,28
Coffret 56 pièces Shockwave (embouts XL). Livré en présentoir de comptoir pour toute commande de 6 ou multiple de 6. Embouts Shockwave Impact Duty™ / 48 embouts 25 mm / 2 x PH1 / 3 x PH2 / 1 x PH3 / 3 x PZ1 / 4 x PZ2 / 2 x PZ3 / 3 x TX10 / 3 x TX15 / 4 x TX20 / 4 x TX25 / 4 x TX30 / 3 x TX40 / 2 x TX50 / 2 x Hex 4 mm / 2 x Hex 5 mm / 2 x SL 0.6 x 4.5 / 2 x SL 0.8 x 5.5 / 2 x SL 1.2 x 6.5 / 7 embouts 50 mm / 1 x PH2 / 1 x PZ1 / 1 x PZ2 / 1 x TX10 / 1 x TX15 / 1 x TX20 / 1 x TX 25 / 1 porte-embout magnétique 60 mm	56	6	4932492006	4058546413736	46,90	56,28
Set embouts SHOCKWAVE™ IMPACT DUTY (70 pc) Embouts de vissage SHOCKWAVE™ : 48 x 25 mm de longueur 1 x PH1 / 2 x PH2, 3 x PZ1 / 24 x PZ2 / 5 x PZ3, 1 x TX10 / 1 x TX15 / 2 x TX20 / 2 x TX25 / 2 x TX30 / 1 x TX40, 2 x Hex 4 mm / 2 x Hex 5 mm, 19 x 50 mm de longueur 1 x PH1 / 3 x PH2, 1 x PZ1 / 5 x PZ2 / 3 x PZ3, 1 x TX20 / 1 x TX25 / 2 x TX30 / 2 x TX40, 2 x tourne écrous SHOCKWAVE™ 48 mm de longueur : Hex 8 mm / Hex 10 mm, 1 x porte embouts magnétique SHOCKWAVE™ 60 mm de longueur.	70	6	4932492007	4058546413743	55,90	67,08
Coffret SHOCKWAVE™ IMPACT DUTY XL TORX (75 pc) Embouts SHOCKWAVE™ : 60 x 25 mm de long, 1 x PH1 / 2 x PH2, 1 x PZ1 / 3 x PZ2 / 1 x PZ3, 2 x TX10 / 4 x TX15 / 12 x TX20 / 12 x TX25 / 12 x TX30 / 2 x TX40 / 1 x TX50, 1 x TX B07 / 1 x TX B08 / 1 x TX B09 / 1 x TX B010 / 1 x TX B015, 1 x Hex 4 mm / 1 x Hex 5 mm, 12 x 50 mm de long 1 x PH2, 1 x PZ1 / 1 x PZ2, 1 x TX10 / 2 x TX15 / 2 x TX20 / 2 x TX25 / 2 x TX30, 2 x SHOCKWAVE™ douille magnétique 48 mm de long: Hex 8 mm / Hex 10 mm, 1 x SHOCKWAVE™ porte embouts magnétique 60 mm de long	75	6	4932492008	4058546413750	59,90	71,88

DESIGNED FOR USE IN
PACKOUT™



Kits tournevis compacts Shockwave Impact Duty™

Design ultra plat.
 Long porte-embout pour aller visser jusqu'à 110 mm de profondeur.
 Poignée permettant le chargement du tournevis.
 Pince métal pour dénuder les fils Ø 0,75 / 1,0 / 1,5 / 2,5 mm².
 Anse métallique jusqu'à 5 mm².

Designation	Conditionné par	Quantité minimum	Réf	Code EAN	Prix tarif HT €	Prix tarif TTC €
Kit tournevis Shockwave 12 pièces N°2 - Livré en présentoir de comptoir Ensemble 10 x 12 pcs référence 4932352941.	12	10	4932430910	4002395385720	20,90	25,08



Portes-embouts magnétiques

Construction spécifique avec traitement thermique pour une résistance et durabilité accrues.
 Idéal avec les outils à chocs.
 Aimant puissant pour un maintien optimal.

Designation	Longueur Totale mm A	Conditionné par	Quantité minimum	Réf	Code EAN	Prix tarif HT €	Prix tarif TTC €
1 Porte-embouts magnétique queue 6 pans 1/4" Hex (DIN 3126 - E 6.3).	60	1	1	4932352406	4002395370658	10,90	13,08
2 Porte-embouts magnétique 60mm - 100 pièces sous boîte	60	1	100	4932430478	4002395381395	8,99	10,79
3 Rallonge porte-embouts magnétique queue 6 pans 1/4" Hex (DIN 3126 - E 6.3).	152	1	1	4932471822	4058546297213	9,99	11,99
4 Rallonge porte-embouts magnétique queue 6 pans 1/4" Hex (DIN 3126 - E 6.3).	305	1	1	4932471823	4058546297220	11,90	14,28

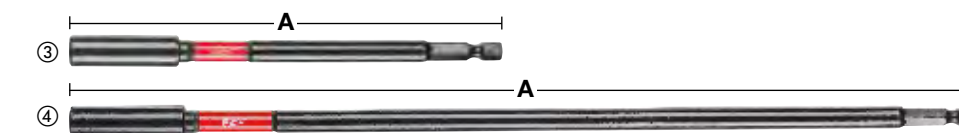
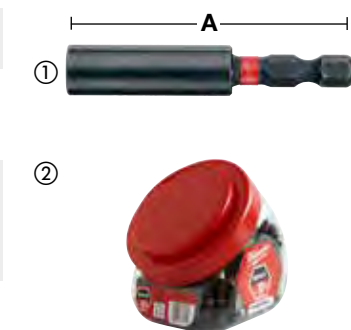

Portes-embouts verrouillables

Les aimants internes doubles assurent le magnétisme aux attaches.
 Auto-Locking - Libération d'un bit à une main.
 Profil mince maximise l'accès.

Designation	Longueur Totale mm A	Conditionné par	Quantité minimum	Réf	Code EAN	Prix tarif HT €	Prix tarif TTC €
1 Porte-embout verrouillable 1/4" Réception hexagonale 73 mm de long.	73	1	1	4932459398	4058546010591	10,90	13,08
2 Porte-embout verrouillable 1/4" Réception 152 mm de long.	152	1	1	4932471824	4058546297237	10,90	13,08
3 Porte-embout verrouillable 1/4" Réception hexagonale de 305 mm de long.	305	1	1	4932471825	4058546297244	12,90	15,48

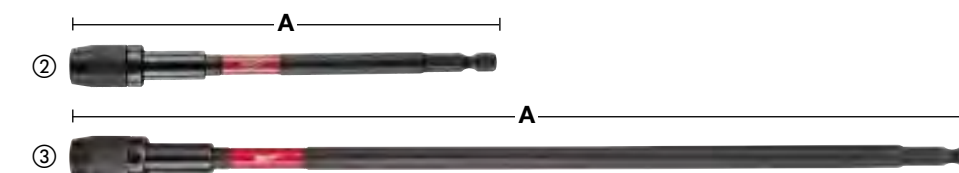
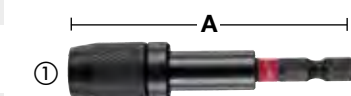

SHOCKWAVE™ IMPACT DUTY

Douilles magnétiques SHOCKWAVE™ IMPACT DUTY

Construction spécifique avec traitement thermique pour une résistance et durabilité accrues.
Aimant puissant pour un maintien optimal.
Emmanchement 6 pans 1/4"Hex (DIN 3126 - E 6,3). Idéal pour les outils à chocs et les couples élevés.

Taille mm AF (plat à plat)	Pour boulon	Longueur Totale mm	Conditionné par	Quantité minimum	Réf	Code EAN	Prix tarif HT €	Prix tarif TTC €
5.5	M3	65	1	1	4932492434	4058546418014	7,39	8,87
6	M3.5	65	1	1	4932492435	4058546418021	7,39	8,87
1/4"	-	65	1	1	4932492436	4058546418038	7,39	8,87
7	M4	65	1	1	4932492437	4058546418045	7,39	8,87
5/16"	-	65	1	1	4932492438	4058546418052	7,39	8,87
8	M5	65	1	1	4932492439	4058546418069	7,99	9,59
8	M5	150	1	1	4932492446	4058546418137	9,90	11,88
3/8"	-	65	1	1	4932492440	4058546418076	6,39	7,67
10	M6	65	1	1	4932492441	4058546418083	7,99	9,59
10	M6	150	1	1	4932492447	4058546418144	9,90	11,88
12	M7	65	1	1	4932492442	4058546418090	8,79	10,55
13	M8	65	1	1	4932492443	4058546418106	9,29	11,15
13	M8	150	1	1	4932492448	4058546418151	10,90	13,08
17	M10	65	1	1	4932492444	4058546418113	11,90	14,28
Set douilles magnétiques SHOCKWAVE™ IMPACT DUTY (4 pcs) Ø 7 / 8 / 10 / 13 mm			4	1	4932492445	4058546418120	29,90	35,88



Adaptateurs SHOCKWAVE™ IMPACT DUTY pour douilles - réception hexagonale

Designation	Longueur Totale mm A	Conditionné par	Quantité minimum	Réf	Code EAN	Prix tarif HT €	Prix tarif TTC €
① Adaptateur 6 pans Hex 1/4" -> carré 1/4" DIN 3126 - E 6.3	50	1	1	4932471826	4058546297251	5,90	7,08
② Adaptateur Shockwave 1/4" - 3/8"	50	1	1	4932478054	4058546339876	3,99	4,79
③ Adaptateur 6 pans Hex 1/4" -> carré 1/2" DIN 3126 - E 6.3	50	1	1	4932478803	4058546360856	5,99	7,19
④ ADAPTATEUR SHOCKWAVE 7/16" HEX - 1/2"	70	1	1	4932480586	4058546408718	10,90	13,08
⑤ Set de 3 adaptateurs SHOCKWAVE™ IMPACT DUTY 1 x 1/4"Hex - 1/4" square, 1 x 1/4"Hex - 3/8"square, 1 x 1/4"Hex - 1/2"square		3	1	4932479228	4058546370220	11,90	14,28



SHOCKWAVE™ IMPACT DUTY

Renvoi d'angle SHOCKWAVE™

Le renvoi d'angle est un dispositif utile pour les applications de vissage ou de perçage dans les zones restreintes et difficiles d'accès.
Résistant aux chocs: Adapté aux dernières visseuse à percussion et visseuse à choc 18 V.
La bague SHOCK ZONE™ intégrée interne ainsi que la conception des engrenages permet une excellente transmission ainsi qu'une puissance et une durabilité accrue
Pour tout les emmanchements Hex 1/4"
Design très compact: seulement 36 mm de hauteur et un véritable angle de 90° angle pour permettre de travailler dans les espaces confinés.
Surmoulage ergonomique en caoutchouc pour une manipulation sûre et confortable.

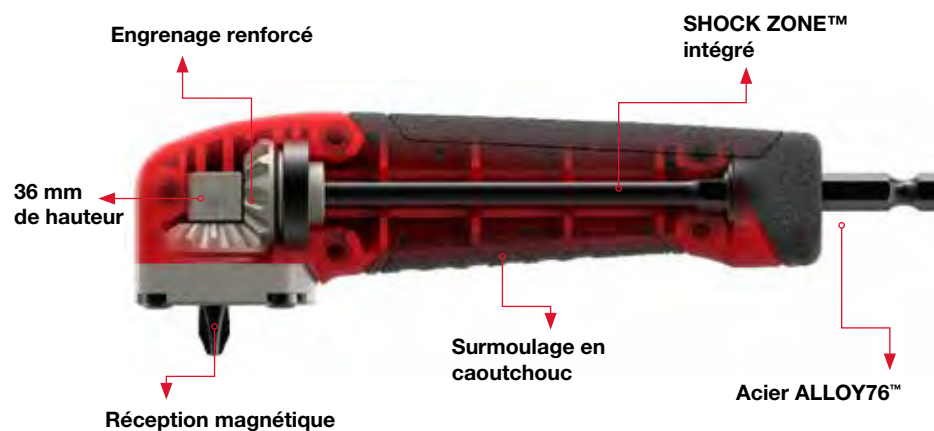

Designation	Conditionné par	Quantité minimum	Réf	Code EAN	Prix tarif HT €	Prix tarif TTC €
Présentoir de kit de Renvoi d'angle SHOCKWAVE™ (11pc) 1 x Renvoi d'angle Shockwave, 1 x PH2, 1 x PZ1 / 2 x PZ2 / 1 x PZ3, 1 x TX10 / 1 x TX15 / 1 x TX20 / 1 x TX25 / 1 x TX30	11	12	4932471274	4058546289027	44,90	53,88



KNUCKLE™

Peut être utilisé avec perceuse filaire et sur batterie
Très compact.
Idéale pour les travaux dans les endroits confinés.
Construction Shockwave pour une durée de vie X10
Angle de 0° à 30°
<
Pour visseuses à chocs allant jusqu'à 180 Nm de couple.



* Height when 30° tilted 40 mm

Designation	Conditionné par	Quantité minimum	Réf	Code EAN	Prix tarif HT €	Prix tarif TTC €
Présentoir de rotule pour visseuses à chocs™ 1 x Rotule pour visseuses à chocs™, 1 x PH1 / 2 x PH2, 1 x PZ1 / 2 x PZ2 / 1 x PZ3, 1 x TX15 / 1 x TX20 / 1 x TX25.	11	10	4932459781	4058546029531	39,90	47,88



OSD 2 - Renvoi d'angle

La solution idéale pour tous les travaux de perçage et de vissage en endroits confinés.

1. Réception 1/4" Hex - Magnétique; - Mécanisme de blocage du foret; - Angle de renvoi de 90°; - Accepte les embouts de vissage et les forets en fixation standard; 25 mm (C 6.3) et queue 6 pans (E 6.3)
 2. Mécanisme et corps en métal; - Pignons de précision biseautés pour un fonctionnement souple et précis; - Excellente transmission des forces;
 3. Poignée latérale antidérapante; - Pivotante sur 360°; - Verrouillage à 4 positions
 4. Arbre Hex à deux niveaux; - Niveau 1 : arbre Hex standard 1/4" / (6 mm) soit pour les outils équipés d'une; réception directe des embouts soit directement sur le mandrin; - Niveau 2 : arbre Hex 10 mm pour un meilleur blocage dans les mandrins de plus; grande taille, pour les applications plus exigeantes
- Qualité industrielle; - Utilisable avec tous les outils sans fil; - Pour des applications avec un couple jusqu'à 40 Nm, à 1750 tr/min maximum



Designation	Conditionné par	Quantité minimum	Réf	Code EAN	Prix tarif HT €	Prix tarif TTC €
① Renvoi d'angle OSD 2	1	1	4932352320	4002395369799	99,00	118,80
Présentoir de comptoir.						
② Contient 6 Renvois d'angle OSD 2 4932352320	6	1	4932352321	4002395369805	569,00	682,80

Embouts de vissage



Empreinte forgée pour s'insérer parfaitement dans la tête de vis et supprimer les dérapages. Traitement extra-durcisseur à 870°C. Résultat d'une qualité extra-dure de 60 HRC. Les embouts MILWAUKEE® durent vraiment plus longtemps et offrent une très grande résistance à l'usure. Corps extrêmement résistant en acier S2 haute qualité pour transmettre intégralement le couple. Nous signons la qualité. Tous les embouts de vissage sont gravés au laser avec notre logo et le type / la taille de l'embout pour une identification facile.

Type	Longueur Totale mm	Conditionné par	Quantité minimum	Réf	Code EAN	Prix tarif HT €	Prix tarif TTC €
Phillips	PH 1	25	25	1	4932399586	4002395362363	17,90 21,48
	PH 2	25	25	1	4932399587	4002395362370	17,90 21,48
	PH 3	25	25	1	4932399588	4002395362387	17,90 21,48
PoziDrive	PZ 1	25	25	1	4932399589	4002395362394	17,90 21,48
	PZ 2	25	25	1	4932399590	4002395362400	17,90 21,48
	PZ 3	25	25	1	4932399591	4002395362417	17,90 21,48
Torx	TX 10	25	25	1	4932399594	4002395362448	19,90 23,88
	TX 15	25	25	1	4932399595	4002395362455	19,90 23,88
	TX 20	25	25	1	4932399596	4002395362462	19,90 23,88
	TX 25	25	25	1	4932399597	4002395362479	19,90 23,88
	TX 30	25	25	1	4932399599	4002395362493	19,90 23,88
	TX 40	25	25	1	4932399600	4002395362509	19,90 23,88

Kits compacts d'embouts de vissage

Ces coffrets haute qualité destinés aux professionnels sont disponibles en 3 assortiments différents

Design « de poche »: 110 mm x 65 mm x 15 mm

Fermeture par loquet : ouverture facile et fermeture sécurisée

Renfort latéral supplémentaire pour embouts de vissage de 50 mm

Fenêtre frontale pour protéger les embouts de la poussière

Embouts de vissage haute qualité d'une dureté de 60 HRC et réception 6 pans Hex 1/4". Embouts de 25 mm norme DIN 3126 - C 6.3. Embouts de 50 mm DIN 3126 - E 6.3

Porte-embout magnétique à déverrouillage rapide

Designation	Conditionné par	Quantité minimum	Réf	Code EAN	Prix tarif HT €	Prix tarif TTC €
Coffret vissage 12 pièces 25 mm: SL 0,8 x 5,5 mm x 1; 25 mm: PH1 x 1 / PH2 x 2 / PH3 x 1; 25 mm: PZ1 x 1 / PZ2 x 2 / PZ3 x 1; 50 mm: PH2 x 1; 50 mm: PZ2 x 1; Porte-embout magnétique déverrouillage rapide	12	1	4932399513	4002395361601	29,90	35,88



Coffret d'embouts

Designation	Conditionné par	Quantité minimum	Réf	Code EAN	Prix tarif HT €	Prix tarif TTC €
Coffret robuste de 27 pièces : PH1 x 2 / PH2 x 2 / PH3 x 1 / PZ1 x 2 / PZ2 x 4 / PZ3 x 2 / TX10 x 2 / TX15 x 3 / TX20 x 3 / TX25 x 3 / TX30 x 1 / TX40 x 1 - Porte-embout magnétique à déverrouillage rapide	27	1	4932352747	4002395374052	42,90	51,48



Portes-embouts magnétiques

Designation	Conditionné par	Quantité minimum	Réf	Code EAN	Prix tarif HT €	Prix tarif TTC €
① Porte-embout magnétique à déverrouillage rapide. L = 58 mm.	1	1	4932373483	4002395351060	10,90	13,08
② Porte embout Spécial Placo-Plâtre	1	1	4932430179	4002395378401	17,90	21,48



NOUVELLE GÉNÉRATION DE DOUILLES À CHOC **SHOCKWAVE**

SHOCKWAVE 
IMPACT DUTY

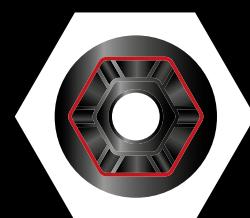

**6 POINTS DE
FIXATION
GÉOMÉTRIE
HEXAGONALE**

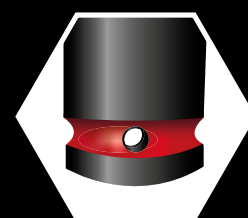

**DOUBLE TROU
CONCEPT
POUR UNE
FIXATION
RAPIDE**



**LOGO ET
NUMÉRO DE
PIÈCE GRAVÉS
AU LASER**



**MARQUES
ESTAMPÉES
ET REMPLIES
D'ENCRE**

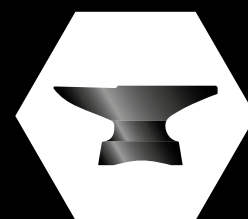

**ACIER FORGÉ
RÉSISTANT
AUX COUPLES
ÉLEVÉS**

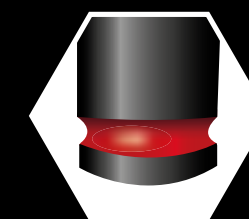

**BANDE DE
COULEUR,
REMPLE
D'ENCRE**

SHOCKWAVE™ IMPACT DUTY



Douilles SHOCKWAVE™ IMPACT DUTY 1/4" - Longues

A (mm)	B (mm)	C (mm)	D (mm)	E (mm)	Pour boulon	Conditionné par	Quantité minimum	Réf	Code EAN	Prix tarif HT €	Prix tarif TTC €
1/4" carré	4	50	1.9	7.60	M2	1	1	4932480251	4058546405366	3,99	4,79
1/4" carré	4.5	50	2.2	8	-	1	1	4932480252	4058546405373	3,99	4,79
1/4" carré	5	50	2.8	8	M2.5	1	1	4932480253	4058546405380	3,99	4,79
1/4" carré	5.5	50	2.8	8.5	M3	1	1	4932480254	4058546405397	3,99	4,79
1/4" carré	6	50	3.1	9.6	M3.5	1	1	4932480255	4058546405403	3,99	4,79
1/4" carré	7	50	3.6	10.8	M4	1	1	4932480256	4058546405410	3,99	4,79
1/4" carré	8	50	3.6	12	M5	1	1	4932480257	4058546405427	3,99	4,79
1/4" carré	9	50	4.1	13	-	1	1	4932480258	4058546405434	4,29	5,15
1/4" carré	10	50	4.6	13.8	M6	1	1	4932480259	4058546405441	4,29	5,15
1/4" carré	11	50	5.5	13.8	-	1	1	4932480260	4058546405458	4,49	5,39
1/4" carré	12	50	6.1	14.7	M7	1	1	4932480261	4058546405465	4,79	5,75
1/4" carré	13	50	6.8	15.7	M8	1	1	4932480262	4058546405472	4,79	5,75

Jeu de rails de douilles à chocs 1/4" SHOCKWAVE™ (12pc)

12 x 1/4" douilles: 4 / 4.5 / 5 / 5.5 / 6 / 7 / 8 / 9 / 10 / 11 / 12 / 13

12 1 4932480453 4058546407384 42,90 51,48

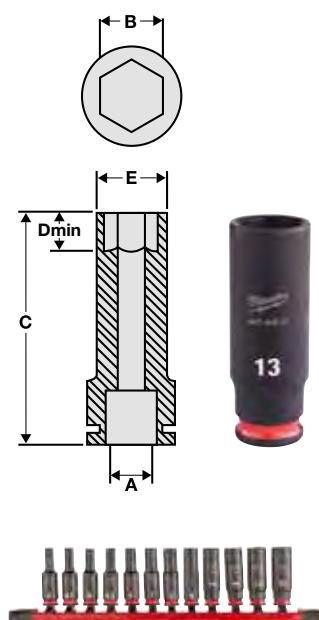

Module douilles à choc 1/4"

Designation	Conditionné par	Quantité minimum	Réf	Code EAN	Prix tarif HT €	Prix tarif TTC €
MODULE DOUILLES À CHOC LONGUES 1/4" 17 PC Douilles longues SHOCKWAVE™ IMPACT DUTY 1/4" : 4/4.5/5/5.5/6/7/8/9/10/11/12/13mm, porte-embout magnétique 152 mm, porte embout magnétique 305 mm, set embouts de vissage 32 pcs, adaptateur 1/4" Hex - 1/4 carré, adaptateur 1/4 carré - 1/4" hex, mousse 417x177mm	17	1	4932493386	4058546482572	149,00	178,80
Module mousse douille longue 1/4". Taille 417x177mm	1	1	4932493385	4058546482565	44,90	53,88



Adaptateur Shockwave carré 1/4" - hex 1/4"

Adaptateur de douille carrée 1/4" - hex 1/4"
Seulement pour les embouts de vissage > 50 mm

Designation	Longueur Totale mm	Conditionné par	Quantité minimum	Réf	Code EAN	Prix tarif HT €	Prix tarif TTC €
ADAPTATEUR SHOCKWAVE CARRE 1/4" - HEX 1/4"	45	1	1	4932493425	4058546482961	17,90	21,48



NOUVEAU

SHOCKWAVE™ IMPACT DUTY



Douilles SHOCKWAVE™ IMPACT DUTY 3/8" - courte

A (mm)	B (mm)	C (mm)	D (mm)	E (mm)	Pour boulon	Conditionné par	Quantité minimum	Réf	Code EAN	Prix tarif HT €	Prix tarif TTC €		
3/8" carré	6	32	3.1	10.5	M3.5	1	1	4932480263	4058546405489	3,79	4,55		
3/8" carré	7	32	3.1	12.6	M4	1	1	4932480264	4058546405496	3,79	4,55		
3/8" carré	8	32	3.6	13.9	M5	1	1	4932480265	4058546405502	3,79	4,55		
3/8" carré	9	32	4.1	14.5	-	1	1	4932480266	4058546405519	3,79	4,55		
3/8" carré	10	32	4.6	15.8	M6	1	1	4932480267	4058546405526	3,79	4,55		
3/8" carré	11	32	5.5	16.9	-	1	1	4932480268	4058546405533	3,79	4,55		
3/8" carré	12	32	6.1	18.2	M7	1	1	4932480269	4058546405540	3,79	4,55		
3/8" carré	13	32	6.8	19.5	M8	1	1	4932480270	4058546405557	3,79	4,55		
3/8" carré	14	32	8.4	20.5	-	1	1	4932480271	4058546405564	3,79	4,55		
3/8" carré	15	32	8.4	21.8	-	1	1	4932480272	4058546405571	3,79	4,55		
3/8" carré	16	32	9.6	23.8	M10	1	1	4932480273	4058546405588	4,79	5,75		
3/8" carré	17	34	9.6	24.8	-	1	1	4932480274	4058546405595	4,79	5,75		
3/8" carré	18	34	10.2	25.8	M12	1	1	4932480275	4058546405601	5,59	6,71		
3/8" carré	19	34	11	27.6	-	1	1	4932480276	4058546405618	5,59	6,71		
3/8" carré	20	34	11	27.8	-	1	1	4932480277	4058546405625	5,59	6,71		
3/8" carré	21	34	11.7	29.8	M14	1	1	4932480278	4058546405632	5,59	6,71		
3/8" carré	22	34	12.5	31.6	-	1	1	4932480279	4058546405649	6,90	8,28		
3/8" SHOCKWAVE™ douille à choc standard rail set (9pc)								9	1	4932480454	4058546407391	30,90	37,08
8 x douilles standard à chocs : 8 / 10 / 12 / 13 / 16 / 17 / 18 / 19 mm et rail de douilles													

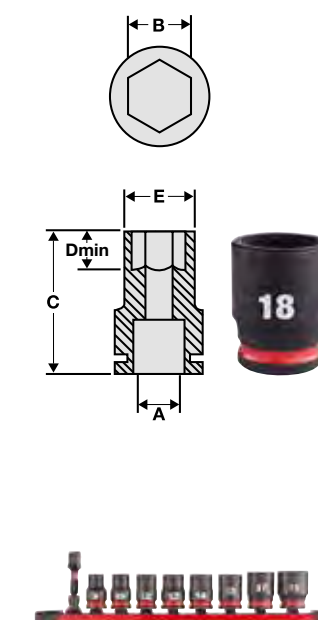

Douilles SHOCKWAVE™ IMPACT DUTY 3/8" - Longues

A (mm)	B (mm)	C (mm)	D (mm)	E (mm)	Pour boulon	Conditionné par	Quantité minimum	Réf	Code EAN	Prix tarif HT €	Prix tarif TTC €		
3/8" carré	6	65	3.1	10.5	M3.5	1	1	4932480280	4058546405656	5,90	7,08		
3/8" carré	7	65	3.6	12.6	M4	1	1	4932480281	4058546405663	5,99	7,19		
3/8" carré	8	65	3.6	13.9	M5	1	1	4932480282	4058546405670	5,99	7,19		
3/8" carré	9	65	4.1	14.5	-	1	1	4932480283	4058546405687	5,99	7,19		
3/8" carré	10	65	4.6	15.8	M6	1	1	4932480284	4058546405694	5,99	7,19		
3/8" carré	11	65	5.5	16.9	-	1	1	4932480285	4058546405700	5,99	7,19		
3/8" carré	12	65	6.1	18.8	M7	1	1	4932480286	4058546405717	5,99	7,19		
3/8" carré	13	65	6.8	19.5	M8	1	1	4932480287	4058546405724	5,99	7,19		
3/8" carré	14	65	8.4	20.5	-	1	1	4932480288	4058546405731	5,99	7,19		
3/8" carré	15	65	8.4	21.8	-	1	1	4932480289	4058546405748	5,99	7,19		
3/8" carré	16	65	9.6	23.8	M10	1	1	4932480290	4058546405755	6,90	8,28		
3/8" carré	17	65	9.6	24.8	-	1	1	4932480291	4058546405762	7,39	8,87		
3/8" carré	18	65	10.2	25.8	M12	1	1	4932480292	4058546405779	7,99	9,59		
3/8" carré	19	65	11	27.6	-	1	1	4932480293	4058546405786	7,99	9,59		
3/8" carré	20	65	11	27.8	-	1	1	4932480294	4058546405793	7,99	9,59		
3/8" carré	21	65	11.7	29.8	M14	1	1	4932480295	4058546405809	8,90	10,68		
3/8" carré	22	65	12.5	31.6	-	1	1	4932480296	4058546405816	9,90	11,88		
3/8" SHOCKWAVE™ jeu de douilles à rail profond (9pc)								9	1	4932480455	4058546407407	39,90	47,88
8 douilles à chocs longues : 8 / 10 / 12 / 13 / 16 / 17 / 18 / 19 mm et rail à douilles													
3/8" PACKOUT™ SHOCKWAVE™ IMPACT DUTY jeu de douilles à chocs-19pc													
② 1 x 4932480945 - Plateau + manchon pour douilles à chocs 3/8", 1 x 44932471065 PACKOUT™ organisateur compact mince								19	1	4932480946	4058546412319	129,00	154,80

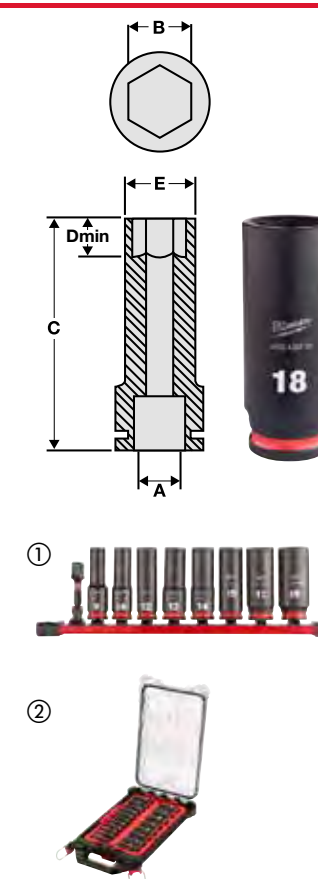

SHOCKWAVE IMPACT DUTY

SHOCKWAVE IMPACT DUTY

Module douilles à choc 3/8"

Designation	Conditionné par	Quantité minimum	Réf	Code EAN	Prix tarif HT €	Prix tarif TTC €
MODULE DOUILLE À CHOC 3/8 - 23 PCS	23	1				
① Douilles courte 3/8" SHOCKWAVE™ IMPACT DUTY : 6/7/8/9/10/11/12/13/14/15/16/17/18/19/20/21/22mm, extension de douille 150 mm, extension 250 mm, adaptateur carré 3/8" - carré 1/4", adaptateur carré 3/8" - carré 1/2", joint 3/8", adaptateur carré 3/8" - hex 1/4", module mousse 417x177mm			4932493388	4058546482596	179,00	214,80
MODULE DOUILLE À CHOC LONGUES 3/8-23 PC	23	1				
② Douilles longues 3/8" SHOCKWAVE™ IMPACT DUTY : 6/7/8/9/10/11/12/13/14/15/16/17/18/19/20/21/22mm, extension 150 mm, extension 250 mm, adaptateur carré 3/8" - carré 1/4", adaptateur carré 3/8" - carré 1/2", joint 3/8", adaptateur carré 3/8" - Hex 1/4", module mousse 417x177mm			4932493390	4058546482619	199,00	238,80
Module mousse douille courte 3/8". Taille 417 x 177 mm	1	1	4932493387	4058546482589	44,90	53,88
Module douille longue 3/8". Taille 417 x 177 mm	1	1	4932493389	4058546482602	44,90	53,88



Douilles à chocs 3/8" - extensions

Designation	Longueur Totale mm	Conditionné par	Quantité minimum	Réf	Code EAN	Prix tarif HT €	Prix tarif TTC €
① 3/8" extension - 150 mm	150	1	1	4932480297	4058546405823	9,90	11,88
② 3/8" extension - 250 mm	250	1	1	4932480298	4058546405830	12,90	15,48

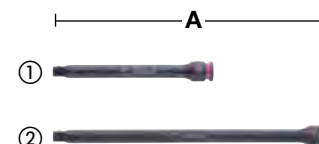

Douilles à chocs 3/8" - adaptateurs

Designation	Longueur Totale mm	Conditionné par	Quantité minimum	Réf	Code EAN	Prix tarif HT €	Prix tarif TTC €
① Adaptateur de douille. 3/8" carré - 1/4" carré	28	1	1	4932480299	4058546405847	5,90	7,08
② Adaptateur de douille. 3/8" carré - 1/2" carré	37	1	1	4932480300	4058546405854	6,90	8,28
③ ADAPTEUR SHOCKWAVE CARRE 3/8" - HEX 1/4"	50	1	1	4932493426	4058546482978	19,90	23,88



ROTULE SHOCKWAVE 3/8"

Designation	Angle de coupe (°)	Conditionné par	Quantité minimum	Réf	Code EAN	Prix tarif HT €	Prix tarif TTC €
3/8" joint universel pivotant	15°	1	1	4932480301	4058546405861	9,90	11,88



Douilles à chocs 1/2" SHOCKWAVE™ IMPACT DUTY - STD

A (mm)	B (mm)	C (mm)	D (mm)	E (mm)	Pour boulon	Conditionné par	Quantité minimum	Réf	Code EAN	Prix tarif HT €	Prix tarif TTC €
1/2" carré	8	38	4.2	15.0	M5	1	1	4932480302	4058546405878	5,90	7,08
1/2" carré	9	38	4.5	16.3	-	1	1	4932480303	4058546405885	5,90	7,08
1/2" carré	10	38	4.6	17.5	M6	1	1	4932480304	4058546405892	5,90	7,08
1/2" carré	11	38	5.5	18.0	-	1	1	4932480305	4058546405908	5,90	7,08
1/2" carré	12	38	6.1	19.0	M7	1	1	4932480306	4058546405915	5,90	7,08
1/2" carré	13	38	6.8	20.0	M8	1	1	4932480307	4058546405922	5,90	7,08
1/2" carré	14	38	8.4	22.0	-	1	1	4932480308	4058546405939	5,90	7,08
1/2" carré	15	38	8.4	23.0	-	1	1	4932480309	4058546405946	5,90	7,08
1/2" carré	16	38	9.6	24.0	M10	1	1	4932480310	4058546405953	5,90	7,08
1/2" carré	17	38	9.6	26.2	-	1	1	4932480311	4058546405960	6,39	7,67
1/2" carré	18	38	10.2	27.5	M12	1	1	4932480312	4058546405977	6,39	7,67
1/2" carré	19	38	11.1	28.5	-	1	1	4932480313	4058546405984	6,39	7,67
1/2" carré	20	38	11.5	29.2	-	1	1	4932480314	4058546405991	6,90	8,28
1/2" carré	21	38	11.7	30.0	M14	1	1	4932480315	4058546406004	6,90	8,28
1/2" carré	22	38	12.5	31.8	-	1	1	4932480316	4058546406011	7,39	8,87
1/2" carré	23	40	12.7	33.8	-	1	1	4932480317	4058546406028	7,39	8,87
1/2" carré	24	40	13.9	34.2	M16	1	1	4932480318	4058546406035	7,99	9,59
1/2" carré	25	42	14.0	35.8	-	1	1	4932480319	4058546406042	8,39	10,07
1/2" carré	26	42	14.6	37.0	-	1	1	4932480320	4058546406059	8,99	10,79
1/2" carré	27	42	15.0	38.2	M18	1	1	4932480321	4058546406066	8,99	10,79
1/2" carré	28	42	15.4	38.8	-	1	1	4932480322	4058546406073	9,99	11,99
1/2" carré	29	42	16.7	42.0	-	1	1	4932480323	4058546406080	10,90	13,08
1/2" carré	30	44	16.7	42.8	M20	1	1	4932480324	4058546406097	11,90	14,28
1/2" carré	32	44	18.3	43.8	M22	1	1	4932480325	4058546406103	12,90	15,48

Set de douilles 1/2" SHOCKWAVE™ IMPACT DUTY STD (13pc)

10 x douilles STD : 10,12,13,14,15,17,19,21,22,24,
1 x joint universel 15°, 1 x adaptateur 1/4" Hex - 1/2" carré,
1 x rallonge 150 mm.

	13	1	4932480456	4058546407414	62,90	75,48
--	----	---	------------	---------------	-------	-------

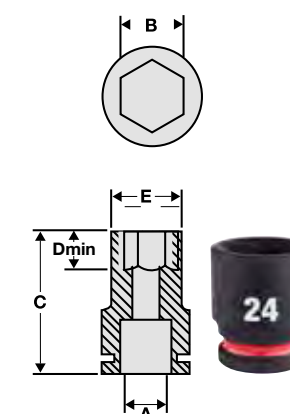

DOUILLES A CHOC AUTOMOBILES 1/2"

NOUVEAU

Code couleur pour identification facile

fait avec un alliage en acier de haute qualité pour une résistance et une durabilité ultime

Les douilles d'écrous de roue sont à paroi fines pour faciliter l'accès dans les assemblages de roues étroits.

Livré sur un rail magnétique

A (mm)	B (mm)	C (mm)	D (mm)	E (mm)	Conditionné par	Quantité minimum	Réf	Code EAN	Prix tarif HT €	Prix tarif TTC €
1/2" square	17	80	12	27	1	1	4932493371	4058546482428	12,90	15,48
1/2" square	19	80	12	29	1	1	4932493372	4058546482435	12,90	15,48
1/2" square	21	80	12	31	1	1	4932493373	4058546482442	13,90	16,68
1/2" square	22	80	12	33	1	1	4932493374	4058546482459	14,90	17,88

Set douille à choc automobile 1/2" - 3 pcs

Douilles automobiles 1/2" 17/19/21 sur une rail magnétique

	3	1	4932493370	4058546482411	39,90	47,88
--	---	---	------------	---------------	-------	-------



Douilles à chocs 1/2" SHOCKWAVE™ IMPACT DUTY - longue

A (mm)	B (mm)	C (mm)	D (mm)	E (mm)	Pour boulon	Conditionné par	Quantité minimum	Réf	Code EAN	Prix tarif HT €	Prix tarif TTC €
1/2" carré	8	78	4.2	15.0	M5	1	1	4932480326	4058546406110	8,99	10,79
1/2" carré	9	78	4.2	16.3	-	1	1	4932480327	4058546406127	8,99	10,79
1/2" carré	10	78	4.8	17.5	M6	1	1	4932480328	4058546406134	9,39	11,27
1/2" carré	11	78	5.5	18.0	-	1	1	4932480329	4058546406141	9,39	11,27
1/2" carré	12	78	6.1	19.0	M7	1	1	4932480330	4058546406158	9,39	11,27
1/2" carré	13	78	6.8	20.0	M8	1	1	4932480331	4058546406165	9,39	11,27
1/2" carré	14	78	8.4	22.0	-	1	1	4932480332	4058546406172	9,39	11,27
1/2" carré	15	78	8.4	23.0	-	1	1	4932480333	4058546406189	9,39	11,27
1/2" carré	16	78	9.8	24.0	M10	1	1	4932480334	4058546406196	9,39	11,27
1/2" carré	17	78	9.8	26.2	-	1	1	4932480335	4058546406202	9,99	11,99
1/2" carré	18	78	10.2	27.0	M12	1	1	4932480336	4058546406219	9,99	11,99
1/2" carré	19	78	11.1	28.0	-	1	1	4932480337	4058546406226	10,90	13,08
1/2" carré	20	78	11.5	29.3	-	1	1	4932480338	4058546406233	10,90	13,08
1/2" carré	21	78	11.7	30.0	M14	1	1	4932480339	4058546406240	10,90	13,08
1/2" carré	22	78	12.5	31.3	-	1	1	4932480340	4058546406257	11,90	14,28
1/2" carré	23	78	12.7	33.8	-	1	1	4932480341	4058546406264	11,90	14,28
1/2" carré	24	78	13.9	34.2	M16	1	1	4932480342	4058546406271	12,90	15,48
1/2" carré	25	78	14.0	35.8	-	1	1	4932480343	4058546406288	13,90	16,68
1/2" carré	26	78	14.8	37.0	-	1	1	4932480344	4058546406295	13,90	16,68
1/2" carré	27	78	15.8	38.2	M18	1	1	4932480345	4058546406301	15,90	19,08
1/2" carré	28	78	15.8	39.2	-	1	1	4932480346	4058546406318	15,90	19,08
1/2" carré	29	78	15.8	42.0	-	1	1	4932480347	4058546406325	16,90	20,28
1/2" carré	30	78	15.8	42.9	M20	1	1	4932480348	4058546406332	17,90	21,48
1/2" carré	32	78	18.1	43.5	M22	1	1	4932480349	4058546406349	19,90	23,88
1/2" carré	33	78	18.2	45.3	-	1	1	4932480350	4058546406356	20,90	25,08
1/2" carré	36	78	20.0	50.0	M24	1	1	4932480351	4058546406363	21,90	26,28

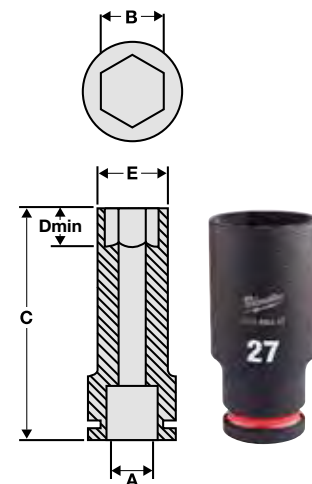

Jeu de douilles longues 1/2" SHOCKWAVE™ IMPACT DUTY (10pc)

① 10 douilles longues 10, 11, 12, 13, 14, 17, 19, 21, 22, 24 mm

1/2" PACKOUT™ SHOCKWAVE™ IMPACT DUTY douilles à choc Set (16pc)

② 16 x 1/2" douilles à choc longue : 10 / 11 / 12 / 13 / 14 / 15 / 16 / 17 / 18 / 19 / 20 / 21 / 22 / 23 / 24 / 75 mm extension + 1 x 4932464083 PACKOUT™ compacte organisateur

Module douille à choc 1/2"

Designation	Conditionné par	Quantité minimum	Réf	Code EAN	Prix tarif HT €	Prix tarif TTC €
MODULE DOUILLE À CHOC 1/2 - 32 PCS	32	1				
Douilles courtes 1/2 SHOCKWAVE™ IMPACT DUTY : 8/9/10/11/12/13/14/15/16/17/18/19/20/21/22/23/24/25/26/27/28/29/30/32mm, Set automobile 1/2" : 17/19/21mm, extension 150 mm, extension 250 mm adaptateur carré 1/2" - carré 3/8", adaptateur carré 1/2" - carré 3/4", joint 1/2" module base plastique 417mm x 536 mm			4932493392	4058546482633	349,00	418,80
MODULE DOUILLE À CHOC LONGUE 1/2 - 34 PC	34	1				
Douilles longues 1/2" SHOCKWAVE™ IMPACT DUTY : 8/9/10/11/12/13/14/15/16/17/18/19/20/21/22/23/24/25/26/27/28/29/30/32/33/36mm, Set automobile 1/2" : 17/19/21mm, extension 150 mm, extension 250 mm, adaptateur carré 1/2" - carré 3/8", adaptateur carré 1/2" - carré 3/4", joint 1/2", module avec une base plastique 417x536mm			4932493394	4058546482657	429,00	514,80
Module de remplacement à base plastique pour douilles courtes 1/2". Taille 417 x 536 mm	1	1	4932493391	4058546482626	89,90	107,88
Module de remplacement à base plastique pour douilles longues 1/2". Taille 417 x 536 mm	1	1	4932493393	4058546482640	89,90	107,88



Douilles à chocs 1/2" - extensions

Designation	Longueur Totale mm	Conditionné par	Quantité minimum	Réf	Code EAN	Prix tarif HT €	Prix tarif TTC €
① Extension 1/2" - 150 mm	150	1	1	4932480352	4058546406370	14,90	17,88
② Extension 1/2" - 250 mm	250	1	1	4932480353	4058546406387	17,90	21,48

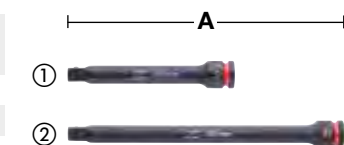

Douilles à chocs 1/2" - réducteurs

Designation	Longueur Totale mm	Conditionné par	Quantité minimum	Réf	Code EAN	Prix tarif HT €	Prix tarif TTC €
① Adaptateur de douille. 1/2" carré - 3/8" carré	38	1	1	4932480354	4058546406394	6,99	8,39
② Adaptateur de douille. 1/2" carré - 3/4" carré	48	1	1	4932480355	4058546406400	11,90	14,28
③ Adaptateur carré 1/2" -> 1/4" femelle. Pour tous type d'embouts.	50	1	1	4932471828	4058546297275	20,90	25,08
④ Set de 4 adaptateurs SHOCKWAVE™ IMPACT DUTY		4	1	4932480356	4058546406417	18,90	22,68

4 adaptateurs : carré 3/8" - carré 1/4", carré 3/8" - carré 1/2", carré 1/2" - carré 3/8", carré 1/2" - carré 3/4"



Douilles à chocs 1/2" - joint universel

Designation	Angle de coupe (°)	Conditionné par	Quantité minimum	Réf	Code EAN	Prix tarif HT €	Prix tarif TTC €
Joint universel 1/2" SHOCKWAVE™ IMPACT DUTY	15°	1	1	4932480357	4058546406424	13,90	16,68



Douilles IMPACT TX 1/2"

Embout et douille TX monobloc avec réception carré 1/2" selon DIN 3121 / ISO 1174-2. Convient pour les applications à couple élevé, s'adapte directement sur les carrés 1/2".

Designation	Réception	Conditionné par	Quantité minimum	Réf	Code EAN	Prix tarif HT €	Prix tarif TTC €
Douille TX30 1/2"	1/2" carré	1	1	4932478059	4058546339920	12,90	15,48
Douille IMPACT TX40 1/2"	1/2" carré	1	1	4932478060	4058546339937	12,90	15,48
Douille IMPACT TX45 1/2"	1/2" carré	1	1	4932478061	4058546339944	12,90	15,48
Douille IMPACT TX50 1/2"	1/2" carré	1	1	4932478062	4058546339951	12,90	15,48



Douilles IMPACT HEX 1/2"

Embout et douille HEX monobloc avec carré 1/2" selon DIN 3121 / ISO 1174-2. Convient pour les applications à couple élevé, s'adapte directement sur les outils à percussion 1/2".

Designation	Réception	Conditionné par	Quantité minimum	Réf	Code EAN	Prix tarif HT €	Prix tarif TTC €
Douille IMPACT HEX5 1/2"	1/2" carré	1	1	4932478063	4058546339968	11,90	14,28
Douille IMPACT HEX6 1/2"	1/2" carré	1	1	4932478064	4058546339975	11,90	14,28
Douille IMPACT HEX8 1/2"	1/2" carré	1	1	4932478065	4058546339982	11,90	14,28
Douille IMPACT HEX10 1/2"	1/2" carré	1	1	4932478066	4058546339999	11,90	14,28
Douille IMPACT HEX12 1/2"	1/2" carré	1	1	4932478067	4058546340001	11,90	14,28



SHOCKWAVE™ IMPACT DUTY

SHOCKWAVE™ IMPACT DUTY

Douilles SHOCKWAVE™ IMPACT DUTY 3/4" - courte

A (mm)	B (mm)	C (mm)	D (mm)	E (mm)	Pour boulon	Condition- né par	Quantité minimum	Réf	Code EAN	Prix tarif HT €	Prix tarif TTC €
3/4" carré	17	53	9.6	30	-	1	1	4932480361	4058546406462	15,90	19,08
3/4" carré	19	53	11.1	33	-	1	1	4932480362	4058546406479	15,90	19,08
3/4" carré	21	53	11.7	35	M14	1	1	4932480363	4058546406486	15,90	19,08
3/4" carré	22	53	12.5	36	-	1	1	4932480364	4058546406493	15,90	19,08
3/4" carré	23	53	12.7	37.6	-	1	1	4932480365	4058546406509	17,90	21,48
3/4" carré	24	53	13.9	38	M16	1	1	4932480366	4058546406516	17,90	21,48
3/4" carré	27	53	15.8	41	M18	1	1	4932480367	4058546406523	17,90	21,48
3/4" carré	30	53	16.7	46	M20	1	1	4932480368	4058546406530	17,90	21,48
3/4" carré	32	57	18.3	48	M22	1	1	4932480369	4058546406547	19,90	23,88
3/4" carré	33	57	19.1	50	-	1	1	4932480370	4058546406554	19,90	23,88
3/4" carré	34	57	20	51	-	1	1	4932480371	4058546406561	19,90	23,88
3/4" carré	36	57	22.3	53.5	M24	1	1	4932480372	4058546406578	19,90	23,88
3/4" carré	38	57	22.3	58	-	1	1	4932480373	4058546406585	21,90	26,28
3/4" carré	39	57	21.5	58	-	1	1	4932480374	4058546406592	23,90	28,68
3/4" carré	41	58	24.9	59.5	M27	1	1	4932480375	4058546406608	24,90	29,88
3/4" carré	46	62	28.6	66.2	M30	1	1	4932480376	4058546406615	26,90	32,28
3/4" carré	50	65	29.8	66.2	M33	1	1	4932480377	4058546406622	28,90	34,68

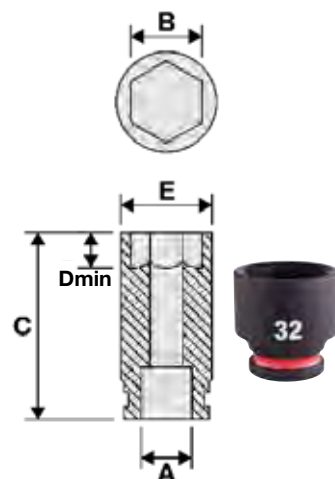

SET DE DOUILLES 3/4"

Designation	Conditionné par	Quantité minimum	Réf	Code EAN	Prix tarif HT €	Prix tarif TTC €
Set de douilles 3/4" - 5 pcs	5	1	4932498749	4058546526184	89,90	107,88
① Douilles 3/4" longues : 27, 30, 32, 33, 36mm + anneau de sécurité et coffret						
Set de douilles longues 3/4" - 5 pcs	5	1	4932498750	4058546526191	119,90	143,88
② Douilles longues 3/4" 27mm. 30mm. 32mm. 33mm. 36mm + anneaux de retenue de sécurité + coffret						



Douilles SHOCKWAVE™ IMPACT DUTY 3/4" - Longues

A (mm)	B (mm)	C (mm)	D (mm)	E (mm)	Pour boulon	Condition- né par	Quantité minimum	Réf	Code EAN	Prix tarif HT €	Prix tarif TTC €
3/4" carré	17	90	9.6	30	-	1	1	4932480378	4058546406639	23,90	28,68
3/4" carré	19	90	11.1	33	-	1	1	4932480379	4058546406646	24,90	29,88
3/4" carré	21	90	11.7	35	M14	1	1	4932480380	4058546406653	25,90	31,08
3/4" carré	22	90	12.5	36	-	1	1	4932480381	4058546406660	25,90	31,08
3/4" carré	23	90	12.7	37.6	-	1	1	4932480382	4058546406677	25,90	31,08
3/4" carré	24	90	13.9	38	M16	1	1	4932480383	4058546406684	25,90	31,08
3/4" carré	25	90	14	40.5	-	1	1	4932480384	4058546406691	26,90	32,28
3/4" carré	26	90	14.6	40.8	-	1	1	4932480385	4058546406707	27,90	33,48
3/4" carré	27	90	15.8	41	M18	1	1	4932480386	4058546406714	27,90	33,48
3/4" carré	28	90	16.3	45.2	-	1	1	4932480387	4058546406721	27,90	33,48
3/4" carré	29	90	16.7	46	-	1	1	4932480388	4058546406738	27,90	33,48
3/4" carré	30	90	16.7	46	M20	1	1	4932480389	4058546406745	29,90	35,88
3/4" carré	31	90	17.8	47	-	1	1	4932480390	4058546406752	29,90	35,88
3/4" carré	32	90	18.3	48	M22	1	1	4932480391	4058546406769	29,90	35,88
3/4" carré	33	90	19.1	50	-	1	1	4932480392	4058546406776	31,90	38,28
3/4" carré	34	90	20	51	-	1	1	4932480393	4058546406783	31,90	38,28
3/4" carré	35	90	20.1	52	-	1	1	4932480394	4058546406790	32,90	39,48
3/4" carré	36	90	22.3	53.5	M24	1	1	4932480395	4058546406806	32,90	39,48
3/4" carré	37	90	20.4	54.8	-	1	1	4932480396	4058546406813	34,90	41,88
3/4" carré	38	90	22.3	58	-	1	1	4932480397	4058546406820	36,90	44,28
3/4" carré	39	90	21.5	58	-	1	1	4932480398	4058546406837	38,90	46,68
3/4" carré	40	90	22.8	59.5	-	1	1	4932480399	4058546406844	42,90	51,48
3/4" carré	41	90	24.9	59.5	M27	1	1	4932480400	4058546406851	46,90	56,28
3/4" carré	46	90	28.6	66.2	M30	1	1	4932480401	4058546406868	44,90	53,88
3/4" carré	50	90	29.8	72	M33	1	1	4932480402	4058546406875	49,90	59,88

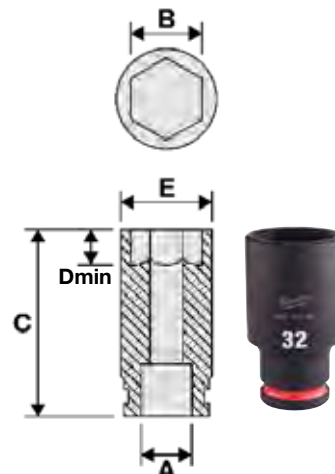

Module douilles à choc 3/4"

Designation	Conditionné par	Quantité minimum	Réf	Code EAN	Prix tarif HT €	Prix tarif TTC €
MODULE DOUILLE À CHOC 3/4 - 12 PCS	12	1	4932493396	4058546482671	329,00	394,80
① Douilles courtes 3/4" SHOCKWAVE™ IMPACT DUTY : 22/24/27/30/32/33/36mm, extension 150 mm, extension 250 mm, adaptateur carré 3/4" - carré 1/2", joint 3/4", adaptateur carré 3/4" - carré 1", module avec une base plastique 417x355mm						
MODULE DOUILLE À CHOC LONGUE 3/4 - 12 PCS	12	1	4932493398	4058546482695	379,00	454,80
② Douilles longues 3/4" SHOCKWAVE™ IMPACT DUTY : 22/24/27/30/32/33/36mm, extension 150 mm, extension 250 mm, adaptateur carré 3/4" - carré 1/2", joint 3/4", adaptateur carré 3/4" - carré 1", module avec une base plastique 417x355mm						
Module de remplacement à base plastique pour douilles courtes 3/4". Taille 417 x 536 mm	1	1	4932493395	4058546482664	89,90	107,88
Module de remplacement avec une base plastique pour les douilles longues 3/4". Taille 417 x 355 mm	1	1	4932493397	4058546482688	89,90	107,88



SHOCKWAVE™ IMPACT DUTY

SHOCKWAVE™ IMPACT DUTY

douilles à chocs 3/4" - extensions

Designation	Longueur Totale mm	Conditionné par	Quantité minimum	Réf	Code EAN	Prix tarif HT €	Prix tarif TTC €
① Extension 3/4" - 175 mm	175	1	1	4932480403	4058546406882	35,90	43,08
② Extension 3/4" - 250 mm	250	1	1	4932480404	4058546406899	44,90	53,88



Douilles 3/4" Impact - adaptateur

Designation	Longueur Totale mm A	Conditionné par	Quantité minimum	Réf	Code EAN	Prix tarif HT €	Prix tarif TTC €
① Adaptateur douilles SHOCKWAVE™ IMPACT DUTY de 3/4" à 1/2"	56.6	1	1	4932480405	4058546406905	18,90	22,68
② Adaptateur douilles SHOCKWAVE™ IMPACT DUTY de 3/4" à 1"	63	1	1	4932480406	4058546406912	21,90	26,28



Douilles SHOCKWAVE™ IMPACT DUTY 1" - courte

A (mm)	B (mm)	C (mm)	D (mm)	E (mm)	Pour boulon	Conditionné par	Quantité minimum	Réf	Code EAN	Prix tarif HT €	Prix tarif TTC €
1" carré	27	58	15.8	45.2	M18	1	1	4932480408	4058546406936	27,90	33,48
1" carré	30	62	16.7	49	M20	1	1	4932480409	4058546406943	29,90	35,88
1" carré	32	62	18.3	52	M22	1	1	4932480410	4058546406950	22,90	27,48
1" carré	33	62	19.1	54	-	1	1	4932480411	4058546406967	30,90	37,08
1" carré	34	62	20	54	-	1	1	4932480412	4058546406974	32,90	39,48
1" carré	36	65	22.3	55.3	M24	1	1	4932480413	4058546406981	25,90	31,08
1" carré	38	65	22.3	58	-	1	1	4932480414	4058546406998	36,90	44,28
1" carré	41	70	24.9	61	M27	1	1	4932480416	4058546407018	29,90	35,88
1" carré	42	70	25.4	64	-	1	1	4932480417	4058546407025	48,90	58,68
1" carré	44	75	28.6	68	-	1	1	4932480950	4058546412357	54,90	65,88
1" carré	46	75	28.6	68	M30	1	1	4932480418	4058546407032	49,90	59,88
1" carré	50	75	29.8	73	M33	1	1	4932480419	4058546407049	52,90	63,48
1" carré	55	83	33.6	82	M36	1	1	4932480420	4058546407056	57,90	69,48
1" carré	60	87	35	86	M39	1	1	4932480421	4058546407063	62,90	75,48
1" carré	65	90	35	92	M42	1	1	4932480422	4058546407070	65,90	79,08
1" carré	70	93	35	97	M45	1	1	4932480423	4058546407087	69,90	83,88

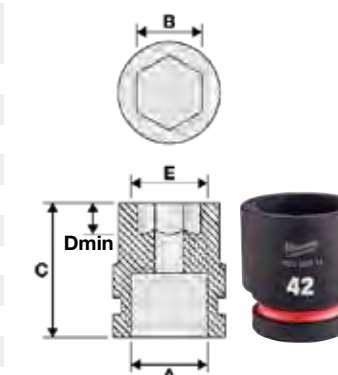

ROTULE SHOCKWAVE™ 3/4"

Designation	Angle de coupe (°)	Conditionné par	Quantité minimum	Réf	Code EAN	Prix tarif HT €	Prix tarif TTC €
3/4" joint universel	25°	1	1	4932480407	4058546406929	30,90	37,08



Douilles à chocs 3/4" - anneau de retenue

Designation	Conditionné par	Quantité minimum	Réf	Code EAN	Prix tarif HT €	Prix tarif TTC €
Douilles à chocs 3/4" - anneau de retenue	1	1	4932480450	4058546407353	3,29	3,95



SHOCKWAVE™ IMPACT DUTY

SHOCKWAVE™ IMPACT DUTY

Douilles SHOCKWAVE™ IMPACT DUTY 1" - longues

A (mm)	B (mm)	C (mm)	D (mm)	E (mm)	Pour boulon	Condition- né par	Quantité minimum	Réf	Code EAN	Prix tarif HT €	Prix tarif TTC €
1" carré	27	92	15.8	45.2	M18	1	1	4932480424	4058546407094	39,90	47,88
1" carré	30	92	16.7	49	M20	1	1	4932480425	4058546407100	39,90	47,88
1" carré	32	92	18.3	52	M22	1	1	4932480426	4058546407117	42,90	51,48
1" carré	33	92	19.1	54	-	1	1	4932480427	4058546407124	44,90	53,88
1" carré	34	92	20	54	-	1	1	4932480428	4058546407131	46,90	56,28
1" carré	36	92	22.3	55.3	M24	1	1	4932480429	4058546407148	48,90	58,68
1" carré	38	92	22.3	58	-	1	1	4932480430	4058546407155	54,90	65,88
1" carré	39	92	22.8	59	-	1	1	4932480431	4058546407162	99,00	118,80
1" carré	41	100	24.9	61	M27	1	1	4932480432	4058546407179	57,90	69,48
1" carré	46	100	28.6	68	M30	1	1	4932480434	4058546407193	62,90	75,48
1" carré	50	100	28.6	73	M33	1	1	4932480435	4058546407209	77,90	93,48
1" carré	55	100	33.6	82	M36	1	1	4932480436	4058546407216	89,90	107,88
1" carré	60	120	35	86	M39	1	1	4932480437	4058546407223	99,00	118,80
1" carré	65	125	35	92	M42	1	1	4932480438	4058546407230	119,00	142,80



SET DOUILLE 1" - 5PC

Designation	Conditionné par	Quantité minimum	Réf	Code EAN	Prix tarif HT €	Prix tarif TTC €
Set de douilles 1" - 5 pcs	5	1				
① Douilles standards 1" 27mm, 30mm, 32mm, 33mm, 36mm + anneaux de retenue de sécurité + coffret			4932498751	4058546526207	109,90	131,88
Set de douilles longues 1" - 5 pcs	5	1				
② Douilles longues 1" 27mm, 30mm, 32mm, 33mm, 36mm + anneaux de retenue de sécurité + coffret			4932498752	4058546526214	199,00	238,80



Douilles à choc 1" - extensions

Designation	Longueur Totale mm	Conditionné par	Quantité minimum	Réf	Code EAN	Prix tarif HT €	Prix tarif TTC €
① Extension 1" - 175 MM	175	1	1	4932480440	4058546407254	44,90	53,88
② Rallonge 1" - 300 mm	250	1	1	4932480441	4058546407261	56,90	68,28



Douilles Impact 1" - Adaptateurs

Designation	Longueur Totale mm	Conditionné par	Quantité minimum	Réf	Code EAN	Prix tarif HT €	Prix tarif TTC €
Adaptateur de 3/4" à 1" SHOCKWAVE™ IMPACT DUTY	70	1	1	4932480442	4058546407278	27,90	33,48



ROTULE SHOCKWAVE 1" UNIVERSEL

Designation	Angle de coupe (°)	Conditionné par	Quantité minimum	Réf	Code EAN	Prix tarif HT €	Prix tarif TTC €
1" joint universel	25°	1	1	4932480443	4058546407285	42,90	51,48



Douilles à choc 1" - Anneaux de retenue de sécurité

Designation	Conditionné par	Quantité minimum	Réf	Code EAN	Prix tarif HT €	Prix tarif TTC €
anneau de retenue 1" pour les douilles de 27 - 44mm	1	1	4932480451	4058546407360	3,29	3,95
1" anneau de retenue pour les douilles de 46 à 70 mm	1	1	4932480452	4058546407377	3,29	3,95

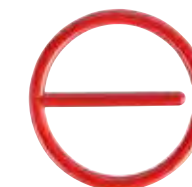

Douilles à choc - rails et clips

Rails et clips interchangeables flexibles pour la personnalisation des douilles à entraînement 1/4", 3/4" et 1/2". Compatible avec les douilles standard et profondes, embouts amovibles pour un retrait facile des clips. Clip de détente à bille en métal pour une rétention supérieure de la douille. Utilisable avec les douilles à chocs et les douilles chromées. Les trous du rail sont situés en haut et en bas pour faciliter le montage.



Designation	Longueur (mm)	Conditionné par	Quantité minimum	Réf	Code EAN	Prix tarif HT €	Prix tarif TTC €
Rail de douilles à choc 1/4"	350	1	1	4932480444	4058546407292	9,90	11,88
Clips 1/4" supplémentaires pour rail - 10pcs	-	10	1	4932480445	4058546407308	2,99	3,59
3/8" rail de douilles à chocs	350	1	1	4932480446	4058546407315	9,90	11,88
3/8" clips supplémentaires pour rail - 10pcs	-	10	1	4932480447	4058546407322	3,99	4,79
Rail de douille à choc 1/2"	350	1	1	4932480448	4058546407339	11,90	14,28
Clip 1/2" supplémentaire de douille à choc - 10 pcs	-	10	1	4932480449	4058546407346	5,90	7,08

Douilles à choc Rail

Acier (Chrome-Molybdenum) de haute qualité pour une durabilité maximale. Coins renforcés pour un meilleur transfert du couple sur le boulon

A (mm)	B (mm)	C (mm)	D (mm)	E (mm)	Réf	Code EAN	Prix tarif HT €	Prix tarif TTC €
1" carré	21x28	70	24	56	4932499124	4058546529932	82,00	98,40
1" carré	21x28	110	24	56	4932499125	4058546529949	99,00	118,80
1" carré	22x29	70	24	58	4932499126	4058546529956	82,00	98,40
① 1" carré	22x29	110	24	58	4932499127	4058546529963	99,00	118,80
1" carré	21x24,5	70	24	54	4932499128	4058546529970	82,00	98,40
1" carré	21x24,5	110	24	54	4932499129	4058546529987	99,00	118,80
② 1" carré	Bi-Square	70	25	82	4932499146	4058546530150	145,00	174,00
1" carré	Bi-Square	70	18	54	4932499148	4058546530174	145,00	174,00



CLOUS & AGRAFES

Soyez prêt pour vos travaux de constructions et de menuiseries avec nos clous et agrafes de qualité professionnelle

TROUVEZ
L'AJUSTEMENT
PARFAIT
AVEC NOTRE
CONFIGURATEUR
D'OUTIL



Clous 18 gauge, tête légère

NOUVEAU

Utilisable sur M18 FN18GS
Clous en bande droite



Wire gauge	Dimension (mm)	Longueur Totale mm	Angle (°)	Service class	Matériau	Conditionné par	Quantité minimum	Réf	Code EAN	Prix tarif HT €	Prix tarif TTC €	
18	1.05 x 1.25	16	0°	1	Revêtement résine. Galvanisé	10.000	1	4932492549	4058546419165	25,90	31,08	
18	1.05 x 1.25	19	0°	1	Revêtement résine. Galvanisé	10.000	1	4932492550	4058546419172	28,90	34,68	
18	1.05 x 1.25	25	0°	1	Revêtement résine. galvanisé	5.000	1	4932492551	4058546419189	16,90	20,28	
18	1.05 x 1.25	30	0°	1	Revêtement résine. galvanisé	5.000	1	4932492552	4058546419196	17,90	21,48	
18	1.05 x 1.25	32	0°	1	Revêtement résine. Galvanisé	5.000	1	4932492553	4058546419202	18,90	22,68	
①	18	1.05 x 1.25	35	0°	1	Revêtement résine. Galvanisé	5.000	1	4932498743	4058546526122	19,00	22,80
18	1.05 x 1.25	38	0°	1	Revêtement résine. Galvanisé	5.000	1	4932498744	4058546526139	19,50	23,40	
18	1.05 x 1.25	40	0°	1	Revêtement résine. Galvanisé	5.000	1	4932492554	4058546419219	21,90	26,28	
18	1.05 x 1.25	45	0°	1	Revêtement résine. Galvanisé	5.000	1	4932492555	4058546419226	23,90	28,68	
18	1.05 x 1.25	50	0°	1	Revêtement résine. Galvanisé	5.000	1	4932492556	4058546419233	24,90	29,88	
18	1.05 x 1.25	16	0°	3	acier inoxydable et anti-rouille	10.000	1	4932492557	4058546419240	85,90	103,08	
18	1.05 x 1.25	19	0°	3	acier inoxydable/ Anti-rouille	10.000	1	4932492558	4058546419257	99,90	119,88	
18	1.05 x 1.25	25	0°	3	Acier inoxydable / Anti-rouille	5.000	1	4932492559	4058546419264	59,90	71,88	
18	1.05 x 1.25	30	0°	3	acier inoxydable / anti-rouille	5.000	1	4932492560	4058546419271	69,90	83,88	
18	1.05 x 1.25	32	0°	3	acier inoxydable / anti-rouille	5.000	1	4932492561	4058546419288	69,90	83,88	
②	18	1.05 x 1.25	35	0°	3	acier inoxydable et anti-rouille	5.000	1	4932498745	4058546526146	68,00	81,60
18	1.05 x 1.25	38	0°	3	Acier inoxydable / Anti-rouille	5.000	1	4932498746	4058546526153	69,00	82,80	
18	1.05 x 1.25	40	0°	3	Inox / anti-rouille	5.000	1	4932492562	4058546419295	86,90	104,28	
18	1.05 x 1.25	45	0°	3	Inox / Anti-rouille	5.000	1	4932492563	4058546419301	99,90	119,88	
18	1.05 x 1.25	50	0°	3	inox / anti-rouille	5.000	1	4932492564	4058546419318	99,90	119,88	

Clous de finition, Gauge 15, tête de finition légère

NOUVEAU

Utilisable sur M18 CN15GA
Clous en bande collé



Wire gauge	Dimension (mm)	Longueur Totale mm	Angle (°)	Service class	Matériau	Conditionné par	Quantité minimum	Réf	Code EAN	Prix tarif HT €	Prix tarif TTC €	
15	1.8	32	34°	1	Galvanisé	4.000	1	4932492574	4058546419417	65,90	79,08	
15	1.8	38	34°	1	Galvanisé	2.500	1	4932492575	4058546419424	45,90	55,08	
①	15	1.8	44	34°	1	Galvanisé	2.500	1	4932492576	4058546419431	49,90	59,88
15	1.8	50	34°	1	Galvanisé	2.500	1	4932492577	4058546419448	52,90	63,48	
15	1.8	63	34°	1	Galvanisé	2.200	1	4932492578	4058546419455	59,90	71,88	
15	1.8	38	34°	3	Inox / Anti-rouille	2.500	1	4932492579	4058546419462	109,00	130,80	
②	15	1.8	50	34°	3	Inox / Anti-rouille	2.500	1	4932492580	4058546419479	129,00	154,80
15	1.8	63	34°	3	Inox / Anti-rouille	2.200	1	4932492581	4058546419486	129,00	154,80	

Clous de finition, Gauge 16, 20°

NOUVEAU

Utilisable sur le M18 CN16GA
Clous en bande collés



Wire gauge	Dimension (mm)	Longueur Totale mm	Angle (°)	Service class	Matériau	Conditionné par	Quantité minimum	Réf	Code EAN	Prix tarif HT €	Prix tarif TTC €
16	1.35 x 1.61	32	20°	1	Galvanisé	2,000	1	4932492582	4058546419493	15,90	19,08
16	1.35 x 1.61	38	20°	1	Galvanisé	2,000	1	4932492583	4058546419509	18,90	22,68
16	1.35 x 1.61	45	20°	1	Galvanisé	2,000	1	4932492584	4058546419516	19,90	23,88
16	1.35 x 1.61	50	20°	1	Galvanisé	2,000	1	4932492585	4058546419523	22,90	27,48
16	1.35 x 1.61	64	20°	1	Galvanisé	2,000	1	4932492586	4058546419530	26,90	32,28

Clous de finition, gauge 16, droit, tête fine

NOUVEAU

- Utilisable pour M18 FN16GS
- Bande droite collée



Wire gauge	Dimension (mm)	Longueur Totale mm	Angle (°)	Service class	Matériau	Conditionné par	Quantité minimum	Réf	Code EAN	Prix tarif HT €	Prix tarif TTC €
16	1.60	32	0°	1	Galvanisé	5,000	1	4932498312	4058546521813	29,90	35,88
16	1.60	25	0°	1	Galvanisé	5,000	1	4932498313	4058546521820	39,00	46,80
16	1.60	38	0°	1	Galvanisé	2,500	1	4932498314	4058546521837	21,90	26,28
16	1.60	45	0°	1	Galvanisé	2,500	1	4932498315	4058546521844	23,90	28,68
16	1.60	50	0°	1	Galvanisé	5,000	1	4932498316	4058546521851	28,90	34,68
16	1.60	63	0°	1	Galvanisé	2,500	1	4932498317	4058546521868	31,90	38,28

Clous de charpente, tête ronde 20°

NOUVEAU

À utiliser avec un M18 FFN21
Clous en bande collé



Diamètre de la tige	Longueur Totale mm	Angle (°)	Service class	Matériau	Conditionné par	Quantité minimum	Réf	Code EAN	Prix tarif HT €	Prix tarif TTC €
2.8	65	20°	1	annelés, brillants	2.000	1	4932492587	4058546419547	59,90	71,88
2.8	75	20°	1	Annelés, brillants	2.000	1	4932492588	4058546419554	66,90	80,28
3.1	80	20°	1	Annelés, brillants	1.750	1	4932492589	4058546419561	69,90	83,88
3.1	90	20°	1	Annelés, Brillants	1.750	1	4932492590	4058546419578	73,90	88,68
2.8	65	20°	2	Annelés, galvanisés	2.000	1	4932492591	4058546419585	69,90	83,88
3.1	75	20°	2	Annelés, galvanisés	1.750	1	4932492592	4058546419592	76,90	92,28
3.1	80	20°	2	Annelés, galvanisés	1.750	1	4932492593	4058546419608	79,90	95,88
3.1	90	20°	2	Annelés, galvanisés	1.750	1	4932492594	4058546419615	84,90	101,88

Clous de charpente, 34°, Tête en D

NOUVEAU

Utilisable sur M18 FFN
Clous en bande papier

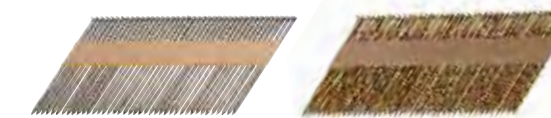

Diamètre de la tige	Longueur Totale mm	Angle (°)	Service class	Matériau	Conditionné par	Quantité minimum	Réf	Code EAN	Prix tarif HT €	Prix tarif TTC €
2.8	50	34°	1	Tige lisse, brillant	2.200	1	4932492595	4058546419622	52,90	63,48
2.8	63	34°	1	Tige lisse, brillant	2.200	1	4932492596	4058546419639	62,90	75,48
2.8	75	34°	1	Tige lisse, brillant	2.200	1	4932492597	4058546419646	68,90	82,68
3.1	90	34°	1	Tige lisse, brillant	2.200	1	4932492598	4058546419653	89,90	107,88
2.8	50	34°	1	Annelés, brillants	2.200	1	4932492599	4058546419660	53,90	64,68
2.8	63	34°	1	Annelés, brillants	2.200	1	4932492600	4058546419677	63,90	76,68
2.8	70	34°	1	Annelés, brillants	2.200	1	4932492601	4058546419684	65,90	79,08
2.8	75	34°	1	Annelés, brillants	2.200	1	4932492602	4058546419691	69,90	83,88
2.8	80	34°	1	Annelés, brillants	2.200	1	4932492603	4058546419707	71,90	86,28
3.1	90	34°	1	Annelés, brillants	2.200	1	4932492604	4058546419714	87,90	105,48
3.1	90	34°	2	Tige lisse, galvanisé	2.200	1	4932492605	4058546419721	109,00	130,80
2.8	50	34°	2	Annelés, galvanisés	2.200	1	4932492606	4058546419738	62,90	75,48
2.8	63	34°	2	annelés, galvanisés	2.200	1	4932492607	4058546419745	74,90	89,88
2.8	75	34°	2	Annelés, galvanisés	2.200	1	4932492608	4058546419752	84,90	101,88
3.1	63	34°	2	Annelés, galvanisés	2.200	1	4932492609	4058546419769	89,90	107,88
3.1	75	34°	2	Annelés, galvanisés	2.200	1	4932492610	4058546419776	99,00	118,80
3.1	80	34°	2	Annelés, galvanisés	2.200	1	4932492611	4058546419783	109,00	130,80
3.1	90	34°	2	Annelés, galvanisés	2.200	1	4932492612	4058546419790	109,00	130,80
2.8	50	34°	3	Annelés, galvanisés à chaud	2.200	1	4932492613	4058546419806	92,90	111,48
2.8	65	34°	3	Annelés, galvanisés à chaud	2.200	1	4932492614	4058546419813	109,00	130,80
3.1	90	34°	3	Annelés, galvanisés à chaud	2.200	1	4932492615	4058546419820	159,00	190,80

Clou duplex 21°

Double tête, pour un clouage temporaire et un retrait facile.

Tige lisse pour un retrait facile

Utilisé dans les constructions temporaires, comme les coffrages en béton où le retrait des clous est nécessaire

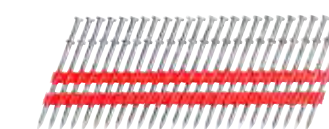

Diamètre de la tige	Longueur Totale mm	Angle (°)	Conditionné par	Quantité minimum	Réf	Code EAN	Prix tarif HT €	Prix tarif TTC €
3,3	73	21°	2000	1	4932498155	4058546513153	149,00	178,80
3,3	92	21°	2000	1	4932498156	4058546513160	149,00	178,80

Agrafes

NOUVEAU

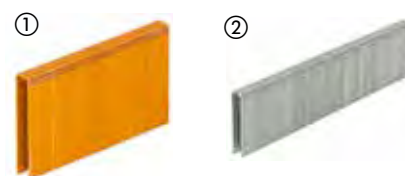

Type	Largeur (mm)	Dimension (mm)	Longueur Totale mm	Service class	Matériau	Conditionné par	Quantité minimum	Réf	Code EAN	Prix tarif HT €	Prix tarif TTC €
① Utilisable sur M12BST	10.6	0.5 x 1.25	6	1	Galvanisé	1.400	1	4932492565	4058546419325	2,79	3,35
	10.6	0.5 x 1.25	6	1	Galvanisé	5.000	1	4932492570	4058546419370	8,29	9,95
	10.6	0.5 x 1.25	8	1	Galvanisé	1.000	1	4932492566	4058546419332	2,39	2,87
	10.6	0.5 x 1.25	8	1	Galvanisé	5.000	1	4932492571	4058546419387	8,90	10,68
	10.6	0.5 x 1.25	10	1	Galvanisé	900	1	4932492567	4058546419349	2,39	2,87
	10.6	0.5 x 1.25	10	1	Galvanisé	5.000	1	4932492572	4058546419394	9,90	11,88
	10.6	0.5 x 1.25	12	1	Galvanisé	750	1	4932492568	4058546419356	2,19	2,63
	10.6	0.5 x 1.25	14	1	Galvanisé	600	1	4932492569	4058546419363	1,99	2,39
	10.6	0.5 x 1.25	14	1	Galvanisé	5.000	1	4932492573	4058546419400	12,90	15,48
② Utilisable sur M18 FNCST18GS	5.7	1.05 x 1.25	15	1	Revêtement résine, Galvanisé	7.200	1	4932492616	4058546419837	24,90	29,88
	5.7	1.05 x 1.25	20	1	Revêtement résine, galvanisé	6.000	1	4932492617	4058546419844	24,90	29,88
	5.7	1.05 x 1.25	25	1	Revêtement résine, galvanisé	4.400	1	4932492618	4058546419851	22,90	27,48
	5.7	1.05 x 1.25	30	1	Revêtement résine, galvanisé	4.200	1	4932492619	4058546419868	27,90	33,48
	5.7	1.05 x 1.25	32	1	Revêtement résine, galvanisé	3.600	1	4932492620	4058546419875	24,90	29,88
	5.7	1.05 x 1.25	35	1	Revêtement résine, galvanisé	3.600	1	4932492621	4058546419882	26,90	32,28
	5.7	1.05 x 1.25	36	1	Revêtement résine, galvanisé	3.600	1	4932492622	4058546419899	26,90	32,28
	5.7	1.05 x 1.25	38	1	Revêtement résine, galvanisé	2.600	1	4932492623	4058546419905	19,90	23,88
	5.7	1.05 x 1.25	25	3	Revêtement résine, inox	4.400	1	4932492624	4058546419912	62,90	75,48
	5.7	1.05 x 1.25	35	3	Revêtement résine, inox	3.600	1	4932492625	4058546419929	71,90	86,28
	5.7	1.05 x 1.25	38	3	Revêtement résine, inox	2.600	1	4932492626	4058546419936	57,90	69,48

Agrafes - clôtures

NOUVEAU

Agrafes de clôture pour le MILWAUKEE® M18 FFUS.

Pour tous les types de clôture en fil de fer fixées au bois, c'est-à-dire les clôtures pour le bétail, le fil de fer carré/chaîne/barbelé et le fil de fer à haute résistance.

Revêtement galvanisé à chaud pour une résistance supérieure à la corrosion à long terme

Acier de 4mm d'épaisseur pour durée de vie optimale dans les applications

Pointes divergentes acérées – la pointe de l'agrafe se tord lorsqu'elle est enfoncée dans le bois, ce qui lui confère une meilleure tenue.

Revêtement adhésif rouge pour une meilleure maniabilité tout en maximisant le pouvoir d'adhérence

Assemblage de bandes de papier pour plus de rapidité et de commodité



Longueur Totale mm	Largeur (mm)	Service class	Conditionné par	Quantité minimum	Réf	Code EAN	Prix tarif HT €	Prix tarif TTC €
40	20	3	960	1	4932480358	4058546406431	99,90	119,88
45	20	3	960	1	4932480359	4058546406448	119,00	142,80
50	20	3	960	1	4932480360	4058546406455	129,00	154,80

CLOUS EN ROULEAU 15°

NOUVEAU

clous à tête arrondie 15°

Assemblage de bobines 15°

Conçu pour clouage en toiture ou bardage, idéal pour des applications rapides et un meilleur maintien utilisable avec le M18 FRCN45

Diamètre de la tige	Longueur (mm)	Angle (°)	Service class	Conditionné par	Quantité minimum	Réf	Code EAN	Prix tarif HT €	Prix tarif TTC €
3,05	19	15°	2	2880	1	4932499310	4058546564742	45,45	54,55
3,05	22	15°	2	2880	1	4932499311	4058546564759	45,45	54,55
3,05	25	15°	2	2160	1	4932499312	4058546564766	45,45	54,55
3,05	32	15°	2	2160	1	4932499313	4058546564773	45,45	54,55
3,05	38	15°	2	1440	1	4932499314	4058546564780	45,45	54,55
3,05	45	15°	2	1440	1	4932499315	4058546564797	45,45	54,55
3,05	22	15°	2	2880	1	4932499316	4058546564803	45,45	54,55
3,05	25	15°	2	2160	1	4932499317	4058546564810	45,45	54,55
3,05	32	15°	2	2160	1	4932499318	4058546564827	45,45	54,55
3,05	19	15°	3	2880	1	4932499319	4058546564834	54,55	65,45
3,05	22	15°	3	2880	1	4932499320	4058546564841	54,55	65,45
3,05	25	15°	3	2160	1	4932499321	4058546564858	54,55	65,45
3,05	32	15°	3	2160	1	4932499322	4058546564865	54,55	65,45
3,05	38	15°	3	1440	1	4932499323	4058546564872	54,55	65,45
3,05	45	15°	3	1440	1	4932499324	4058546564889	54,55	65,45
3,05	25	15°	3	2160	1	4932499325	4058546564896	54,55	65,45
3,05	32	15°	3	2160	1	4932499326	4058546564902	54,55	65,45
3,05	25	15°	3	2160	1	4932499327	4058546564919	109,09	130,91
3,05	32	15°	3	2160	1	4932499328	4058546564926	109,09	130,91

Agrafes de câble

NOUVEAU

Agrafes de câble pour le MILWAUKEE® M12 BCST

Agrafes de 19 mm de large et de 25 mm de long pour la fixation de tous les types de câbles électriques et de données aux solives et structures en bois. Ne convient pas à la fixation sur le béton.

Agrafe à tête plate avec un pont en plastique à l'intérieur. Le pont en plastique garantit que les câbles ne seront pas endommagés ou coupés lors de la fixation.

Convient uniquement pour un usage interne.



Longueur Totale mm	Largeur (mm)	Service class	Conditionné par	Quantité minimum	Réf	Code EAN	Prix tarif HT €	Prix tarif TTC €
25	19	1	600	1	4932479628	4058546374228	21,90	26,28



SAWZALL™

GUIDE DE SÉLECTION DE LAMES

1. Identifiez le matériau à scier dans les colonnes ci-après.
2. Suivez toute la colonne pour identifier la meilleure performance ou la lame la plus adaptée.

MEILLEURE PERFORMANCE

BONNE PERFORMANCE



TPI	ÉPAISSEUR DE LA LAME (MM)		MÉTAL ÉPAIS > 4 MM	MÉTAL DE DENSITÉ MOYENNE 1.5 - 4 MM	MÉTAL MINCE 0.5 - 3 MM	ACIER INOXYDABLE	Fonte	MÉTAL NON FERREUX (CU/AL)	BOIS	BOIS VERT	BOIS AVEC CLOUS ET VIS	PALETTES	TUYAU EN PVC
LAMES DE DÉMOLITION													
AX™ CARBIDE		5	1.27										
AX™		5	1.27										
THIN KERF		5	1.27										
LAMES POUR SCIE À MÉTAUX													
TORCH™ NITRUS CARBIDE		8	1.27										
		10	1.27										
TORCH™ CARBIDE		8	1.27										
		10	1.27										
TORCH™		10	1.10	Plus rapide/ Plus dur	Plus rapide/ Plus dur								
		14	1.10	↑ Plus lent/ Plus lisse	↑ Plus lent/ Plus lisse								
		18	1.10	↑ Plus lent/ Plus lisse	↑ Plus lent/ Plus lisse								
THIN KERF		14	0.90	Plus rapide/ Plus dur	Plus rapide/ Plus dur								
		18	0.90	↑ Plus lent/ Plus lisse	↑ Plus lent/ Plus lisse								
		25	0.90	↑ Plus lent/ Plus lisse	↑ Plus lent/ Plus lisse								
LAMES UNIVERSELLES													
WRECKER™ NITRUS CARBIDE		6	1.27										
WRECKER™ CARBIDE		6	1.27										
WRECKER™		7/11	1.60										
Réf48005092		10	0.90										
Réf48005293		10/14	0.90										
Réf48005093		8/12	1.27										
LAMES POUR SCIE À BOIS LAME FONTE DUCTILE													
Réf48001075		4.2	1.27										
Réf48001077		5.5/6	1.27										
Réf48001079		8.5	1.27										
SPECIAL APPLICATION BLADES													
MATÉRIAU ABRASIF		GRIT	1.10										

NITRUS CARBIDE™

TORCH™
NITRUS CARBIDE

WRECKER™
NITRUS CARBIDE

**CUT
TOUGHER**

Our SAWZALL™ The TORCH™ with NITRUS CARBIDE™ for CAST IRON and other thick metals is the next generation of carbide teeth technology. The blade delivers 3X the life of existing carbide teeth reciprocating saw blades to continuously make the toughest cast iron removals on the job.

*vs standard Carbide blades

Notre WRECKER™ NITRUS CARBURE™ SAWZALL™ avec denture 6 TPI est conçu pour une grande polyvalence, permettant de couper bois avec clous, vis et métaux épais. La lame offre 2 fois plus de durée de vie que les lames carbure classiques, éliminant ainsi les changements de lame lors des différents travaux.

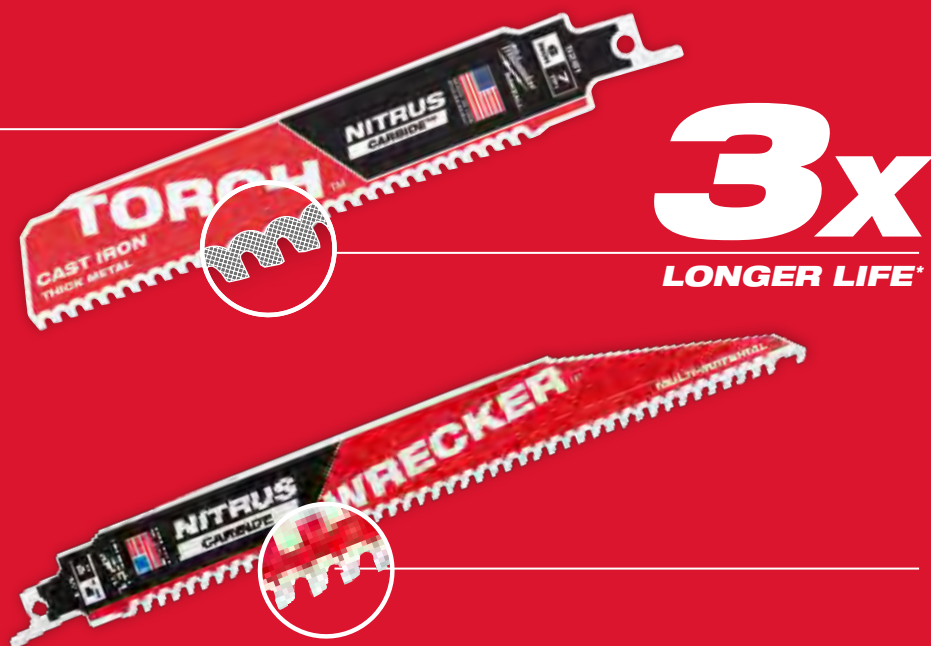

DENTURE CARBURE COUPEZ PLUS, PLUS LONGTEMPS, PLUS RAPIDE



x50
DURÉE DE VIE

Cette lame offre une durée de vie jusqu'à 50X comparé à des lames bimétal classiques

PLUS DE
1000

La lame AX CARBURE est optimisé pour les outils électro-portatifs livrant plus de 25% de coupes supplémentaires

x2
PLUS RAPIDE

Augmente drastiquement le nombre de coupe grâce à une denture en carbure renforcée

Metal : Heavy duty TORCH NITRUS CARBURE™

Les lames TORCH™ avec la denture NITRUS CARBIDE™ sont la nouvelle génération de technologie carbure. Ce mélange spécial de carbure NITRUS est conçu pour couper 3 fois plus longtemps que les lames à dents en carbure standard existantes. Construites avec une conception 7 Tpi et un mélange de carbure unique pour des démarrages rapides et des coupes propres, permet l'éjection facile de la matière, les lames TORCH™ NITRUS CARBIDE™ sont conçues pour durer plus longtemps et couper le plus rapidement dans les tuyaux en fonte / SML et autres métaux épais.

Corps de lame robuste épais de 1,27 mm pour des coupes droites précises

Hauteur de lame de 25 mm pour une meilleure stabilité et un minimum de vibrations..

Longueur (mm)	Pas (mm)	Pas denture	Réf.							Conditionné par	Quantité minimum	Réf.	Code EAN	Prix tarif HT €	Prix tarif TTC €
150	2.5	10	S955HMM	3 - 11	Ø 10 - 100	3 - 11	Ø 10 - 100	3 - 11	Oui	5	1	48476251	045242367726	35,90	43,08
													045242367849		
230	2.5	10	S1155HMM	3 - 11	Ø 10 - 175	3 - 11	Ø 10 - 175	3 - 11	Oui	5	1	48476252	045242367801	42,90	51,48
													045242367771		
300	2.5	10	S1255HMM	3 - 11	Ø 10 - 250	3 - 11	Ø 10 - 250	3 - 11	Oui	5	1	48476253	045242367757	60,90	73,08
													045242367832		
150	3.2	8	S955CHC	5 - 14	Ø 10 - 100	5 - 14	Ø 10 - 100	5 - 14	Oui	5	1	48475261	045242368495	34,90	41,88
													045242368877		
230	3.2	8	S1155CHC	5 - 14	Ø 10 - 175	5 - 14	Ø 10 - 175	5 - 14	Oui	5	1	48475262	045242368501	41,90	50,28
													045242368884		
300	3.2	8	S1255CHC	5 - 14	Ø 10 - 250	5 - 14	Ø 10 - 250	5 - 14	Oui	5	1	48475263	045242368518	59,90	71,88
													045242368891		



Métal: Heavy Duty TORCH™ lames de démolition avec denture carbure

Les dents en carbure apportent une meilleure durabilité sur les métaux épais. Durée de vie jusqu'à 50% plus longue par rapport à des lames Bi-métal standards.
Épaisseur de lame 1,27 mm pour une meilleure robustesse et pour des coupes droites et précises.
Hauteur de lame 25 mm pour une meilleure stabilité et moins de vibration.



Longueur (mm)	Pas (mm)	Pas denture	Réf.							Conditionné par	Quantité minimum	Réf	Code EAN	Prix tarif HT €	Prix tarif TTC €
150	2.5	10	S955HHM	3 - 11	Ø 10 - 100	3 - 11	Ø 10 - 100	3 - 11	Oui	1	1	48475251	045242368464	24,90	29,88
										5	1	48475551	045242368846	129,00	154,80
230	2.5	10	S1155HHM	3 - 11	Ø 10 - 175	3 - 11	Ø 10 - 175	3 - 11	Oui	1	1	48475252	045242368471	32,90	39,48
										5	1	48475552	045242368853	165,00	198,00
300	2.5	10	S1255HHM	3 - 11	Ø 10 - 250	3 - 11	Ø 10 - 250	3 - 11	Oui	1	1	48475253	045242368488	49,00	58,80
										5	1	48475553	045242368860	239,00	286,80
150	3.2	8	S955CHC	5 - 14	Ø 10 - 100	5 - 14	Ø 10 - 100	5 - 14	Oui	1	1	48475201	045242368341	23,90	28,68
										5	1	48475501	045242368754	89,90	107,88
230	3.2	8	S1155CHC	5 - 14	Ø 10 - 175	5 - 14	Ø 10 - 175	5 - 14	Oui	1	1	48475202	045242368358	31,90	38,28
										5	1	48475502	045242368761	119,00	142,80
300	3.2	8	S1255CHC	5 - 14	Ø 10 - 250	5 - 14	Ø 10 - 250	5 - 14	Oui	1	1	48475203	045242368365	39,90	47,88
										5	1	48475503	045242368778	179,00	214,80



Métal: Lames de démolition HEAVY DUTY

NID D'ABEILLE

THE TORCH™

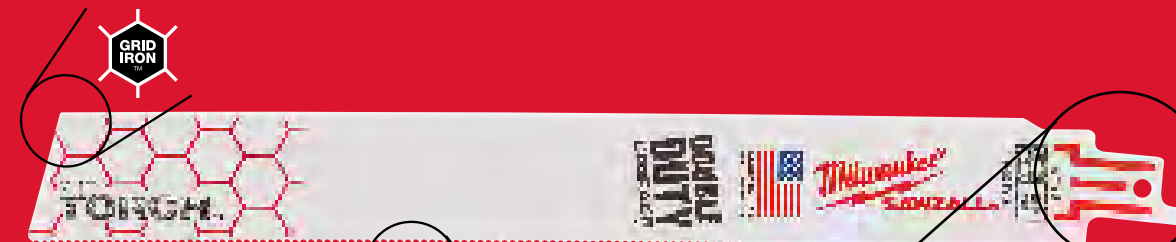

DURÉE DE VIE PLUS LONGUE

PLUS FORT

DOUBLE DUTY UPGRADE™



Denture améliorée pour une meilleure vitesse et une durée de vie doublée. Corps de lame robuste d'une épaisseur de 1,06 mm pour des découpes précises. Lame d'une hauteur de 25 mm pour une stabilité améliorée et un minimum de vibrations. Qualité Bi-Métal denture avec 8% de Cobalt, le summum en terme de performance et de durée de vie.



Emmanchement renforcé pour renforcer la lame au niveau de son point le plus faible.



Un motif de grille en fer est intégrée à la lame pour la rendre plus rigide avec une tendance plus faible à se plier ou se recourber pour une meilleure durabilité et des coupes droites.



Métal: Lames de démolition HEAVY DUTY

Longueur (mm)	Pas (mm)	Pas denture	Réf.							Conditionné par	Quantité minimum	Réf	Code EAN	Prix tarif HT €	Prix tarif TTC €
150	1.4	18	S926BEF/ SS927BEF	1.5 - 8	Ø 10 - 100	1.5 - 8	-	1.5 - 4	Oui	5	1	48475784	045242369034	24,90	29,88
										25	1	48008784	045242082407	119,00	142,80
230	1.4	18	S1126BEF/ S1127BEF	1.5 - 8	Ø 10 - 175	1.5 - 8	-	1.5 - 4	Oui	5	1	48475788	045242369065	32,90	39,48
										25	1	48008788	045242082421	159,00	190,80
300	1.4	18	S1226BEF/ S1227BEF	1.5 - 8	Ø 10 - 250	1.5 - 8	-	1.5 - 4	Oui	5	1	48475789	045242369072	39,90	47,88
										25	1	48008789	045242082438	199,00	238,80
150	1.8	14	S926BEF/ SS927BEF	3 - 11	Ø 10 - 100	3 - 11	-	3 - 7	Oui	5	1	48475782	045242369027	24,90	29,88
										25	1	48008782	045242082391	119,00	142,80
230	1.8	14	S1126BEF/ S1127BEF	3 - 11	Ø 10 - 175	3 - 11	-	3 - 7	Oui	5	1	48475787	045242369058	32,90	39,48
										25	1	48008787	045242082414	159,00	190,80
150	2.5	10	S926CHF/ S936CHF	5 - 14	Ø 10 - 100	5 - 14	Ø 10 - 100	5 - 10	Oui	5	1	48475712	045242368990	24,90	29,88
										25	1	48008712	045242082377	119,00	142,80
230	2.5	10	S1226CHF/ S1136CHF	5 - 14	Ø 10 - 175	5 - 14	Ø 10 - 175	5 - 10	Oui	5	1	48475713	045242369003	32,90	39,48
										25	1	48008713	045242082384	159,00	190,80
300	2.5	10	S1226CHF	4 - 10	Ø 10 - 180	4 - 10	Ø 10 - 250	5 - 10	Oui	5	1	48475714	045242369010	36,90	44,28

Métal : Lames Thin Kerf

PLUS RAPIDE THIN KERF

DURÉE DE VIE PLUS LONGUE

PLUS FORT

DOUBLE DUTY UPGRADE **2X LIFE***

Denture améliorée pour une meilleure vitesse et une durée de vie doublée. Qualité Bi-Métal denture avec 8% de Cobalt, le summum en termes de performance et de durée de vie.

TOUGH NECK

Emmanchement renforcé pour renforcer la lame au niveau de son point le plus faible.

THIN KERF

Corps de lame de 0,90 mm d'épaisseur optimisé pour un maximum de vitesse et de flexibilité.

*par rapport à des lames bi-métal standards

Métal : Lames Thin Kerf

Longueur (mm)	Pas (mm)	Pas denture	Réf.								Conditionné par	Quantité minimum	Réf	Code EAN	Prix tarif HT €	Prix tarif TTC €
100	1	24	S522AF	0.5 - 3	-	Ø 8 - 50	0.5 - 3	0.5 - 1.5	Non	Non	5	1	48475185	045242368273	18,90	22,68
150	1	24	S918AF/S922AF	0.5 - 3	-	Ø 8 - 100	0.5 - 3	0.5 - 1.5	Non	Non	5	1	48475186	045242368280	13,90	16,68
100	1.4	18	S522EF	1.5 - 8	-	Ø 10 - 50	1.5 - 8	1.5 - 4	Non	Non	5	1	48475183	045242368259	17,90	21,48
150	1.4	18	S922EF	1.5 - 8	-	Ø 10 - 100	1.5 - 8	1.5 - 4	Non	Non	5	1	48475184	045242368266	15,90	19,08
											50	1	48016184	045242084739	159,00	190,80
230	1.4	18	S1122EF	1.5 - 8	-	Ø 10 - 175	1.5 - 8	1.5 - 4	Non	Non	5	1	48475188	045242368303	19,90	23,88
											50	1	48016188	045242084876	199,00	238,80
300	1.4	18	-	1.5 - 8	-	Ø 10 - 250	1.5 - 8	1.5 - 4	Non	Oui	5	1	48475189	045242368310	44,90	53,88
											50	1	48016189	045242084883	439,00	526,80
90	1.8	14	S422BF	1.5 - 6	-	-	1.5 - 4	-	Oui	Non	5	1	48475162	045242368211	12,90	15,48
100	1.8	14	S522BF	3 - 11	-	Ø 10 - 50	3 - 11	3 - 7	Non	Non	5	1	48475181	045242368235	15,90	19,08
150	1.8	14	S922BF	3 - 11	-	Ø 10 - 100	3 - 11	3 - 7	Non	Non	5	1	48475182	045242368242	15,90	19,08
											50	1	48016182	045242084722	159,00	190,80
230	1.8	14	S1122BF	3 - 11	-	Ø 10 - 175	3 - 11	3 - 7	Non	Non	5	1	48475187	045242368297	19,90	23,88
											50	1	48016187	045242084869	199,00	238,80



Bois avec clous: Lames de demolition AX Carbure



Durée de vie 30x plus longue que les lames Bi-métal standards. Les dents en carbure procurent une durée de vie plus longue et une résistance extrême lors des applications les plus difficiles.
 2x plus rapide que les lames Bi-métal standards. Géométrie des dents 5TPI pour une coupe rapide et agressive dans le bois cloutés et de nombreux matériaux de construction (bois / clous / boulons / vis / fonte / fibre de verre)
 25% de coupes en plus par charge par rapport aux lames Bi-métal standards. Optimisé pour une utilisation avec les scies sabres sans fil
 FANG TIP™ pour des coupes plongeantes plus rapides et l'accès aux espaces réduits
 NAIL GUARD™: Meilleure résistance aux rebonds pour une durée de vie accrue
 Lame extra épaisse pour moins de vibration
 Corps de lame épais et robuste de 1,27 mm pour des coupes droites précises.
 Hauteur de lame de 25 mm pour une meilleure stabilité et un minimum de vibrations.
 Meilleur pour le bois / les clous / les fixations durcies démolition

Longueur (mm)	Pas (mm)	Pas denture	Réf.								Conditionné par	Quantité minimum	Réf	Code EAN	Prix tarif HT €	Prix tarif TTC €
150	5	5	S967XHM	10 - 100	10 - 100	Ø 10 - 100	Oui	Oui	Oui		1	1	48475221	045242368372	19,90	23,88
											5	1	48475521	045242368785	72,90	87,48
230	5	5	S1167XHM	10 - 175	10 - 175	Ø 10 - 175	Oui	Oui	Oui		1	1	48475226	045242368389	24,90	29,88
											5	1	48475526	045242368792	99,90	119,88
300	5	5	S1267XHM	10 - 250	10 - 250	Ø 10 - 250	Oui	Oui	Oui		1	1	48475227	045242368396	29,90	35,88
											5	1	48475527	045242368808	119,00	142,80

Bois avec clous: Lames de démolition AX

THE AX™

FANG TIP™: pour les coupes en plein bois et l'accès aux espaces réduits.
NAIL GUARD™: Meilleure résistance aux rebonds pour une durée de vie accrue.
Robustesse : très épaisse (1,60 mm) indispensable pour les coupes avec clous ou vis.
Rapide : la géométrie agressive des dents pour des coupes encore plus rapides.
Design incliné : Excellent pour une coupe plongeante et atteignant des zones restreintes.
Antichocs : construction Bi-Métal flexible pour supprimer les risques de rupture.



Longueur (mm)	Pas (mm)	Pas denture	Réf.	Conditionné par	Quantité minimum	Réf	Code EAN	Prix tarif HT €	Prix tarif TTC €						
150	5	5	S610VF	10 - 100	10 - 100	Ø 10 - 100	Oui	Oui	Oui	5	1	48475021	045242368082	29,90	35,88
										25	1	48008021	045242082285	149,00	178,80
230	5	5	S1110VF	10 - 175	10 - 175	Ø 10 - 175	Oui	Oui	Oui	5	1	48475026	045242368099	44,90	53,88
										25	1	48008026	045242082292	199,00	238,80
300	5	5	S1210VF	10 - 250	10 - 250	Ø 10 - 250	Oui	Oui	Oui	5	1	48475027	045242368105	54,90	65,88
										25	1	48008027	045242082308	259,00	310,80

Bois avec clous : Lames de demolition THIN KERF

FANG TIP™: Pour les coupes en plein bois et l'accès aux espaces réduits.
NAIL GUARD™: Meilleure résistance aux rebonds pour une durée de vie accrue.
Robustesse : Corps de la lame de 1,25 mm d'épaisseur pour une meilleure durabilité. Idéales pour le bois avec des vis ou des boulons.
Rapide : Géométrie agressive des dents pour des coupes encore plus rapides.
Design incliné : Excellent pour une coupe plongeante et atteignant des zones restreintes.
Antichocs : construction Bi-Métal flexible pour supprimer les risques de rupture.



Longueur (mm)	Pas (mm)	Pas denture	Réf.	Conditionné par	Quantité minimum	Réf	Code EAN	Prix tarif HT €	Prix tarif TTC €					
150	5	5	S611DF	10 - 100	10 - 100	Ø 10 - 100	Oui	Oui	5	1	48475035	045242368112	18,90	22,68
									50	1	48016035	045242084791	149,00	178,80
230	5	5	S1111DF	10 - 175	10 - 175	Ø 10 - 175	Oui	Oui	5	1	48475036	045242368129	24,90	29,88
									50	1	48016036	045242084661	199,00	238,80
300	5	5	S1411DF	10 - 250	10 - 250	Ø 10 - 250	Oui	Oui	5	1	48475037	045242368136	31,90	38,28
									50	1	48016037	045242084807	229,00	274,80

LAME SCIE SABRE WRECKER NITRUS

WRECKER™
NITRUS CARBIDE

Longueur (mm)	Pas (mm)	Pas denture	Réf.	Conditionné par	Quantité minimum	Réf	Code EAN	Prix tarif HT €	Prix tarif TTC €							
150	4.2	6	S956XHM	6 - 14	Ø 10 - 100	6 - 14	Ø 10 - 100	Oui	Oui	Oui	1	1	48475271	045242368525	24,90	29,88
											5	1	48475571	045242368907	119,00	142,80
230	4.2	6		6 - 14	Ø 10 - 175	6 - 14	Ø 10 - 175	Oui	Oui	Oui	1	1	48475272	045242368532	32,50	39,00
											5	1	48475572	045242368914	149,00	178,80
300	4.2	6		6 - 14	Ø 10 - 250	6 - 14	Ø 10 - 250	Oui	Oui	Oui	1	1	48475273	045242368549	44,90	53,88
											5	1	48475573	045242368921	209,00	250,80

Multi matériaux : Heavy duty WRECKER lame démolition denture en carbure

La lame WRECKER™ multi-matériaux avec une denture carbure coupe dans du métal épais, de la fonte, du bois clouté, des vis, et PVC
Durée de vie jusqu'à 50 fois plus longue que les lames bimétalliques standard. La denture en carbure offre une longue durée de vie et une durabilité extrême dans les applications les plus difficiles.
Jusqu'à 25% de coupes en plus par charge par rapport aux lames bimétalliques standard. Optimisé pour une utilisation avec des outils sans fil.
FANG TIP™: Pour une coupe plongeante plus rapide et atteindre des zones restreintes.
Corps de lame robuste épais de 1,27 mm pour des coupes droites précises.
Hauteur de lame de 25 mm pour une meilleure stabilité et un minimum de vibrations.

WRECKER™
CARBIDE TEETH

Longueur (mm)	Pas (mm)	Pas denture	Réf.	Conditionné par	Quantité minimum	Réf	Code EAN	Prix tarif HT €	Prix tarif TTC €							
150	4.2	6	S956XHM	6 - 14	Ø 10 - 100	6 - 14	Ø 10 - 100	Oui	Oui	Oui	1	1	48475241	045242368433	19,90	23,88
											5	1	48475541	045242368815	84,90	101,88
230	4.2	6	S1156XHM	6 - 14	Ø 10 - 175	6 - 14	Ø 10 - 175	Oui	Oui	Oui	1	1	48475242	045242368440	24,90	29,88
											5	1	48475542	045242368822	119,00	142,80
300	4.2	6	S1256XHM	6 - 14	Ø 10 - 250	6 - 14	Ø 10 - 250	Oui	Oui	Oui	1	1	48475243	045242368457	33,90	40,68
											5	1	48475543	045242368839	159,00	190,80

Multi matériaux: Lames WRECKER™

THE WRECKER™

Robustesse et précision : Corps épais 1,60 mm

Bi-Métal : excellente durée de vie et performances.

Géométrie de la denture : denture durcie et plus agressive avec dégagement uniforme pour évacuer les copeaux efficacement et améliorer la vitesse de coupe.

Type de lame : la forme en pointe est idéale pour l'attaque en plein bois (coupe en plongée). Particulièrement efficace pour les applications de démolitions avec bois / clous, métal.

Longueur (mm)	Pas (mm)	Pas denture	Réf.	Conditionné par	Quantité minimum	Réf.	Code EAN	Prix tarif HT €	Prix tarif TTC €
150	3.6/2.3	7/11	-	4 - 10	1	48475701	045242368969	33,90	40,68
230	3.6/2.3	7/11	S3456XF	4 - 10	5	48475706	045242369102	37,90	45,48
				0 10 - 175	1	48008706	045242082520	159,00	190,80
300	3.6/2.3	7/11	-	4 - 10	5	48475711	045242368983	43,90	52,68
				0 10 - 250	1	48008711	045242082537	199,00	238,80

Bois / Métal / Plastique - Lames universelles

Longueur (mm)	Pas (mm)	Pas denture	Réf.	Conditionné par	Quantité minimum	Réf.	Code EAN	Prix tarif HT €	Prix tarif TTC €
150	2.5	10	-	3 - 11	5	48475092	045242368181	24,90	29,88
150	2.5/1.8	10/14	SS922VF	3 - 11	50	48475292	045242368556	24,90	29,88
				5 - 100	1	48016292	045242084081	229,00	274,80
200	2.5/1.8	10/14	S1122VF	3 - 11	50	48475193	045242368327	29,90	35,88
				5 - 175	1	48016293	045242084098	279,00	334,80
300	2.5/1.8	10/14	S1222VF	3 - 11	5	48475194	045242368334	44,90	53,88
150	3.2/2.1	8/12	-	3 - 11	50	48475091	045242368174	18,90	22,68
				5 - 100	1	48016091	045242084685	169,00	202,80
200	3.2/2.1	8/12	S725VFR	3 - 11	50	48475093	045242368198	22,90	27,48
				5 - 175	1	48016093	045242084708	199,00	238,80
				5 - 250	1	48016000	045242084951	1699,00	2038,80
300	3.2/2.1	8/12	-	3 - 11	50	48475094	045242368204	27,90	33,48
				5 - 250	1	48016094	045242084715	269,00	322,80

Bois et Plastiques

Longueur (mm)	Pas (mm)	Pas denture	Réf.	Conditionné par	Quantité minimum	Réf.	Code EAN	Prix tarif HT €	Prix tarif TTC €
150	4.2	6	S644D	6 - 100	3	48001075	045242079810	9,99	11,99
150	4.2	6	S744D	6 - 50	3	48001076	045242079827	9,99	11,99
230	4.2	6	-	6 - 190	5	48475016	045242368068	39,90	47,88
240	5.5/6	4/5	S1531L	15 - 190	3	48001077	045242079834	23,90	28,68
				15 - 200	50	4932478111	4058546340445	239,00	286,80
240	8.5	3	S1542K	15 - 190	3	48001078	045242079841	23,90	28,68
150	4.2	6	-	6 - 60	2	4932493509	4058546483807	34,90	41,88
275	4.2	6	-	6 - 200	2	4932471693	4058546295929	47,90	57,48
300	4.2	6	S1344D	6 - 250	3	48001079	045242079858	14,90	17,88

Lames SAWZALL® pour matériaux spéciaux

Découpe métal

Pointe plongeante : entrée rapide dans les matériaux < 0,6 mm. Pas besoin d'outils supplémentaires.

Polyvalence : profil du corps de lame effilé qui permet la découpe en arrondi.

Longue durée de vie - denture 30 tpi optimisée pour la coupe des matériaux fins 0,6 - 1,5 mm. Le conduit en spirale le plus commun est de 0,8 mm d'épaisseur.

Longueur (mm)	Pas (mm)	Pas denture	Conditionné par	Quantité minimum	Réf.	Code EAN	Prix tarif HT €	Prix tarif TTC €
85	0.8	30	5	1	48471630	045242368037	31,90	38,28

Plaques de plâtre



Profondeur de coupe précise : seulement 63 mm de long, protège contre les coupes involontaires.

Dents double face : coupe dans TOUTES les directions - génère moins de poussière que les autres outils - coupes nettes sans déchirer les plaques de plâtre.

Longueur (mm)	Pas (mm)	Pas denture	Conditionné par	Quantité minimum	Réf.	Code EAN	Prix tarif HT €	Prix tarif TTC €
63	-	-	Oui	1	48471640	045242368044	8,99	10,79
125	4.2	6	Oui	5	48475052	045242368150	19,90	23,88

Matériaux abrasifs, fonte, fibre de verre

Longueur (mm)	Pas (mm)	Pas denture	Réf.						Conditionné par	Quantité minimum	Réf	Code EAN	Prix tarif HT €	Prix tarif TTC €
230	Diamond grit	-	-	Ø 10 - 160	Ø 10 - 160	3 - 175	-	-	1	1	48471450	045242368006	26,90	32,28
150	Grain carbure	-	-	Ø 10 - 100	Ø 10 - 100	3 - 100	-	-	3	1	48471420	045242367979	26,90	32,28
230	Grain carbure	S1130R	-	Ø 10 - 160	Ø 10 - 160	3 - 175	-	-	3	1	48471430	045242367986	41,90	50,28
305	8.5	3	S1241HM	-	-	6 - 150	10 - 250	10 - 250	1	1	48001080	045242079865	49,90	59,88
235	17	1.5	S1543HM	-	-	6 - 135	10 - 135	10 - 135	1	1	4932498318	4058546521875	24,90	29,88
300	17	1.5	S1243HM	-	-	6 - 150	10 - 200	10 - 200	1	1	4932498319	4058546521882	34,90	41,88
450	17	1.5	S2243HM	-	-	6 - 150	10 - 350	10 - 350	1	1	48001460	045242235353	69,90	83,88
235	8.5	3	S1141HM	-	-	6 - 135	10 - 135	10 - 135	1	1	4932498320	4058546521899	34,90	41,88
300	8.5	3	S1241HM	-	-	4 - 150	10 - 200	10 - 200	1	1	4932498321	4058546521905	44,90	53,88
450	8.5	3	S2041HM	-	-	4 - 150	10 - 350	10 - 350	1	1	4932498322	4058546521912	64,90	77,88

Matériaux d'isolation, carton, mousse

Longueur (mm)	Pas (mm)	Pas denture	Réf.					Conditionné par	Quantité minimum	Réf	Code EAN	Prix tarif HT €	Prix tarif TTC €
300	Wave knife	Wave knife	-	Oui	Oui	Oui	Oui	1	1	48001084	045242079902	19,90	23,88

Matériaux gelés, glace

300	4.2	6	S1211K					1	1	48001082	045242079889	17,90	21,48
400	4.2	6	-					1	1	48001083	045242079896	25,90	31,08

Coupe au ras



Coupe au ras – butée de garde préservant l'affûtage lors des coupes au ras de murs, des planchers.
Corps de lame de hauteur supplémentaire - Pratique lors de la découpe des portes et fenêtres en bois.
FANG TIP™ - pour un usage facile et rapide.

Longueur (mm)	Pas (mm)	Pas denture	Réf.	Conditionné par	Quantité minimum	Réf	Code EAN	Prix tarif HT €	Prix tarif TTC €
300	5	5	-	1	1	48001600	045242253272	44,90	53,88

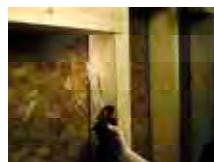
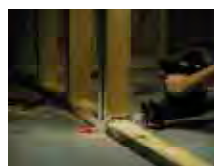

Coffrets lames de scies sabres SAWZALL™

Designation	Conditionné par	Quantité minimum	Réf	Code EAN	Prix tarif HT €	Prix tarif TTC €
Coffret 5 lames universelles SAWZALL® 1 x AX™ bois avec clous - 230 mm x 5 Tpi (48005026), 1 x WRECKER™ multi matériaux - 230 mm x 8 Tpi (48005706), 1 x TORCH™ metal - 230 mm x 14 Tpi (48005787), 1 x TORCH™ metal - 150 mm x 14 Tpi (48005782), 1 x TORCH™ metal - 150 mm x 18 Tpi (48005784)	5	1	49222205	045242536528	25,90	31,08
Set de 5 lames de scie sabre carbure SAWZALL™ Bois avec clous: 2 x AX™ carbure - 230 mm. Metal: 2 x TORCH™ carbure - 150 mm, 1 x TORCH™ carbure - 230 mm.	5	1	49222206	045242567492	Non disponible	Non disponible
Coffret 10 lames universelles SAWZALL® 3 x THIN KERF metal - 150 mm x 14 Tpi (48005182), 3 x THIN KERF metal - 150 mm x 24 Tpi (48005186), 2 x THIN KERF wood with nails - 150 mm x 5 Tpi (48005035), 1 x THIN KERF wood with nails - 230 mm x 5 Tpi (48005036), 1 x THIN KERF metal - 230 mm x 18 Tpi (48005188)	10	1	49222211	045242536856	41,90	50,28
Coffret 12 lames universelles SAWZALL® 2 x AX™ bois avec clous - 150 mm x 5 Tpi (48005021), 2 x AX™ bois avec clous - 230 mm x 5 Tpi (48005026), 4 x TORCH™ metal - 150 mm x 18 Tpi (48005784), 2 x TORCH™ metal - 230 mm x 14 Tpi (48005787), 2 x WRECKER™ multi matériaux - 150 mm x 7/11 Tpi (48005701)	12	1	49222229	045242536863	69,90	83,88
Set de 13 lames de scie sabre 2 x WRECKER™ multi matériaux - 150 mm, 2 x AX™ bois avec clous - 150 mm, 2 x AX™ bois avec clous - 230 mm, 4 x TORCH™ metal - 150 mm, 2 x TORCH™ metal - 230 mm, 1 x TORCH™ carbure - 150 mm	13	1	49222231	045242540686	Non disponible	Non disponible

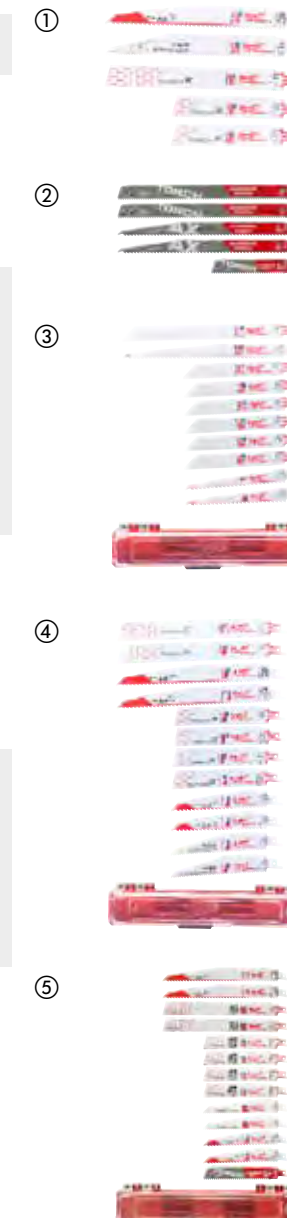

Lames HACKZALL™

Spécialement conçues et optimisées pour les scies sabre à batterie™.
Bi-Métal pour une longévité exceptionnelle.
Forme de la denture optimisée pour un perçage agressif et rapide.
Corps aminci pour la vitesse et augmenter l'autonomie de la batterie (par rapport aux lames classiques).

Longueur (mm)	Pas (mm)	Pas denture							Conditionné par	Quantité minimum	Réf	Code EAN	Prix tarif HT €	Prix tarif TTC €		
	100	4.2	6	-	-	-	-	6 - 40	Ø 10 - 40	5	1	48475460	045242367788	17,90	21,48	
	150	1.8	14	3 - 6	Ø 10 - 32	3 - 6	3 - 6	-	Ø 10 - 50	5	1	49005614	045242160334	19,90	23,88	
	100	1.4	18	1.5 - 4	Ø 10 - 32	1.5 - 4	-	-	-	5	1	49005418	045242160341	17,90	21,48	
	100	1	25	0.5 - 3	Ø 8 - 32	0.5 - 3	-	-	-	5	1	49005424	045242160358	17,90	21,48	
	75	-	-	-	-	-	-	-	-	1	1	49005456	045242219476	11,90	14,28	
	125	-	-	-	-	-	-	-	-	1	1	49005455	045242293421	15,90	19,08	
	60	-	-	-	-	-	-	-	-	1	1	49005450	045242221066	19,90	23,88	
	Pochette 10 lames HACKZALL™ 2 x 49005460, 3 x 49005614, 3 x 49005424, 2 x 49005418. + pochette										10	1	49220220	045242160365	35,90	43,08

Grattoir de 75 mm : Pour retirer de l'adhésif, silicone, peinture et rouille.

Large grattoir de 125 mm : Pour retirer de la colle, silicone, vinyle, peinture et papier peint.

Lame de déjointage et de grattage des joints.

LAMES SCIES SAUTEUSES

QUALITÉ DU MATÉRIAU

HCS

- Acier au carbone : idéal dans les matériaux tendres comme le bois, (le mélaminé) et le plastique

HSS

- Acier haute vitesse pour la coupe de métal, métal non ferreux, aluminium

CONCRÉTION CARBURE

- Concretion en carbone : pour les matériaux abrasifs comme la fonte, le béton cellulaire, le carrelage, le verre.

TC

- Dents en carbure : pour les matériaux en fibre de verre et les matériaux très durs comme l'acier inoxydable.

BI-MÉTAL

- Lames Bi-Métal : combinaison du HSS et HCS au carbone pour répondre aux travaux les plus extrêmes et intensifs.

POINTS FORTS DE LA LAME BI-MÉTAL:

- Flexible et incassable
- Durée de vie jusqu'à 5 fois plus longues qu'une lame traditionnelle pour le bois (2 fois pour le métal)
- Meilleure résistance à l'échauffement pour prolonger l'affûtage de la denture
- Meilleure performance de coupe.

Corps en acier HSS flexible et incassable pour les applications les plus exigeantes

Bi-Metal

Denture acier carbone pour les performances de coupe et la résistance à l'usure

Code couleur lame

Chaque domaine d'application à son code couleur



= Jaune + corps argent : Pour tous les types de bois, lamellés-collés, panneaux de particules, contreplaqués, mélaminés et plastiques.



= Bleu + corps argent : Pour tous les types de métaux ferreux et non ferreux, acier, aluminium, laiton cuivre, l'inox, le plomb, l'étain, les matériaux multicouches.



= Noir : Pour le carton, le caoutchou, la fibre de verre, la mousse et les matériaux abrasifs



= Jaune + bi-métal : tous les types de bois.



Bleu + bi-métal : tous les types de métaux

Lames de scies sauteuses - Bois et plastiques

Coupes universelles

Lames d'usage universel dans le bois et PVC.

Longueur (mm)	Pas (mm)	Réf.									Conditionné par	Quantité minimum	Réf	Code EAN	Prix tarif HT €	Prix tarif TTC €
50	2	T 119 B	< 20	-	< 20	Oui	-	Non	Non	Non	5	1	4932274353	4002395301553	4,99	5,99
75	3	T 111 C	5 - 50	-	< 40	-	Oui	Non	Non	Non	5	1	4932254071	4002395301539	5,49	6,59

À chantourner

Le corps de lame plus étroit facilite les découpes courbes à rayons serrés.

Les lames 4932265312 et 4932430143 à double denture opposée permettent des coupes plus fines avec des rayons extrêmement courts.

50	1.35	T 101 A0	< 20	< 20	< 15	Oui	Non	Oui	Non	Non	5	1	4932373392	4002395348879	7,49	8,99
50	2	T 119 B0	< 20	-	< 20	Oui	Non	Oui	Non	Non	5	1	4932274650	4002395301485	6,29	7,55
75	2.5	Curve	< 30	< 20	< 20	Oui	Non	Oui	Non	Oui	5	1	4932430143	4002395378043	13,90	16,68
75	4 / 1.2	Special	< 30	-	< 30	Non	Oui	Oui	Non	Non	5	1	4932265312	4002395301478	9,39	11,27
75	4	T 244 D	< 50	-	-	Non	Oui	Oui	Non	Oui	5	1	4932346078	4002395312375	6,29	7,55
75	4	T 244 D	< 50	-	-	Non	Oui	Oui	Non	Oui	25	1	4932373492	4002395349920	29,90	35,88

Coupes rapides

Le design agressif des dents affûtées est idéal pour la découpe très rapide du bois.

75	4	T 144 D	< 50	-	-	Non	Oui	Non	Non	Oui	5	1	4932213116	4002395301492	6,29	7,55
75	4	T 144 D	< 50	-	-	Non	Oui	Non	Non	Oui	25	1	4932373487	4002395349272	29,90	35,88
75	4	T 144 D	< 50	-	-	Non	Oui	Non	Non	Oui	100	1	4932430461	4002395381227	69,90	83,88
75	4	T 144 DF	< 50	-	-	Non	Oui	Non	Non	Oui	5	1	4932373391	4002395348862	16,90	20,28
105	4	T 344 D	< 80	-	-	Non	Oui	Non	Non	Oui	5	1	4932311633	4002395301508	12,90	15,48
155	4	T 744 D	5-125	-	-	Non	Oui	Non	Non	Oui	5	1	4932354745	4002395324095	29,90	35,88

Coupes plus rapides et plus nettes

Triple affûtage des dents pour des coupes plus rapides et plus nettes. lame épaisse plus solide. Pointe idéale pour les coupes plongeantes.

Longueur (mm)	Pas (mm)	Réf.										Conditionné par	Quantité minimum	Réf	Code EAN	Prix tarif HT €	Prix tarif TTC €
91	2.5	T 234 X	3 - 60	3 - 60	Oui	< 45	Non	Non	Oui	Non	5	1	4932430141	4002395378029	13,90	16,68	

Coupes précises, propres et sans éclats

Denture rectifiée pour des coupes précises, nettes, propres et sans éclats.

75	2.5	T 101 B	< 30	< 60	Non	< 30	Oui	Non	Non	Non	5	1	4932254061	4002395301522	6,29	7,55
75	2.5	T 101 B	< 30	< 60	Non	< 30	Oui	Non	Non	Non	25	1	4932373489	4002395349296	29,90	35,88
75	2.5	T 101 BF	< 30	< 60	Non	< 30	Oui	Non	Non	Non	5	1	4932373390	4002395348855	14,90	17,88
75	4	T 101 D	< 50	< 60	Non	< 45	Oui	Non	Non	Non	5	1	4932274351	4002395301515	6,29	7,55
75	4	T 101 D	< 50	< 60	Non	< 45	Oui	Non	Non	Non	25	1	4932373490	4002395349906	29,90	35,88
105	3	T 301 CD	< 80	< 60	Non	-	Oui	Non	Non	Non	5	1	4932399306	4002395359202	10,90	13,08
105	4	T 301 DL	< 80	< 80	Non	< 50	Oui	Non	Non	Non	5	1	4932346071	4002395312399	10,90	13,08

Coupes précises dans plan de travail

Lames plus épaisses pour la rigidité et la précision lors de coupes verticales dans les supports épais.

75	4	T 101 DP	< 60	< 60	Non	< 45	Oui	Non	Non	Oui	5	1	4932373080	4002395346073	9,99	11,99
105	4	T 101 DP sp.	< 80	< 80	Non	< 50	Oui	Non	Non	Oui	5	1	4932373388	4002395348831	16,90	20,28

Coupes en situation dans mélaminé et plan de travail

La denture inversée permet de réaliser des coupes nettes et sans éclats sur la partie supérieure des panneaux mélaminés ou à la surface fragile. Les meilleurs résultats de travail sont obtenus sans mouvement pendulaire.

75	2.5	T 101 BR	< 30	< 60	Non	< 60	Oui	Non	Non	Non	5	1	4932346079	4002395312382	7,99	9,59
105	2.5	T101BR sp.	< 50	< 80	Non	< 80	Oui	Non	Non	Non	5	1	4932348072	4002395313860	10,90	13,08

Pour parquet

La lame 4932373392 est idéale pour couper des surface incurvées et irrégulières. Utilisez la lame 4932373083 pour une coupe droite.

50	1.35	T 101 A0	< 20	Non	< 20	< 15	Oui	Non	Oui	Non	5	1	4932373392	4002395348879	7,49	8,99
60	1.9	Special	3 - 20	Oui	Oui	-	Oui	Non	Non	Non	5	1	4932373083	4002395346080	13,90	16,68

Métaux

Métaux et alliages

Lame 274652 : sa denture très fine est idéale pour les coupes de tôles très fines avec des dents disposant d'un diamètre de 0,7 mm. Pour une durée de vie 2 fois plus longue, les lames Bi-Métal + un lubrifiant approprié sont recommandés.

Longueur (mm)	Pas (mm)	Réf.	Cu/Ni/Ms/Zn	STAINLESS - INOX	ALU	Conditionné par	Quantité minimum	Réf.	Code EAN	Prix tarif HT €	Prix tarif TTC €	
55	0.7	T 118 G	0.5 - 2	0.5 - 2	-	-	-	-	4932274652	4002395301621	6,99	8,39
55	1.2	T 118 A	1.5 - 4	1.5 - 4	-	-	-	-	4932254063 4932373486	4002395301614 4002395349265	6,99 31,90	8,39 38,28
55	1.2	T 118 AF	1.5 - 4	1.5 - 4	-	1.2 - 2	-	-	4932340011	4002395304684	9,99	11,99
66	1.2	T 118 A sp.	1.5 - 4	1.5 - 4	-	-	-	-	4932345826	4002395313464	9,39	11,27
105	1	T 318 A	1 - 4	1 - 4	< 85	-	-	-	4932399307	4002395359219	9,99	11,99
55	2	T 118 B	3 - 6	3 - 6	-	-	3 - 10	-	4932254064	4002395301591	6,99	8,39
55	2	T 118 BF	3 - 6	3 - 6	-	2 - 3	3 - 10	-	4932340012	4002395304691	9,99	11,99
75	2.5	T 101 A sp.	-	2 - 10	< 45	-	3 - 10	-	4932274651	4002395301577	11,90	14,28

Universelles

Ces lames sont conçues pour couper différents matériaux comme l'acier, l'aluminium, le bois avec avec des clous ou encore le plastique. La lame 4932373086 avec une longueur de 155 mm permet la coupe de matériaux ondulés.

91	2.5 / 1.8	T 123 XF	2.5 - 10	3 - 10	< 50	-	4 - 10	-	4932430142	4002395378036	13,90	16,68
105	1.2	T 318 AF	1.5 - 4	1.5 - 4	< 85	-	-	-	4932274654	4002395301607	12,90	15,48
105	2	T 318 BF	3 - 6	3 - 6	< 85	-	3 - 10	4 - 30	4932274653	4002395301584	12,90	15,48
155	1	T 718 AF	1 - 4	1 - 4	< 125	-	-	-	4932373086	4002395346097	17,90	21,48

À chantourner

Le corps de lame plus étroit facilite les découpes courbes à rayons serrés dans les métaux.

55	1.2	T 218 A	1.5 - 4	1.5 - 4	-	-	-	-	4932346082	4002395312368	6,99	8,39
75	3	T 227 D	3.5 - 6	3.5 - 6	-	-	4 - 15	4 - 30	4932346081	4002395312351	8,99	10,79

Aluminium

Denture spéciale pour améliorer l'évacuation des coupes et donc accélérer la coupe. Pour les coupes courbes dans l'aluminium, l'utilisation de la lame référence 4932346081 est recommandée.

Longueur (mm)	Pas (mm)	Réf.	Cu/Ni/Ms/Zn	STAINLESS - INOX	ALU	Conditionné par	Quantité minimum	Réf.	Code EAN	Prix tarif HT €	Prix tarif TTC €	
75	3	T 127 D	3.5 - 6	3.5 - 6	-	-	4 - 15	4 - 30	4932274315	4002395301560	7,99	9,59

Pour l'inox

La denture carbure résiste nettement plus longtemps à l'usure. Pour de meilleurs résultats il est recommandé de travailler sans mouvements pendulaire et avec un lubrifiant approprié.

50	1.1	T 118 AHM	1.5 - 3	1.5 - 3	-	1.5 - 3	-	-	4932373393	4002395348886	33,90	40,68
----	-----	-----------	---------	---------	---	---------	---	---	------------	---------------	-------	-------

Matériaux spécifiques

Fibre de verre, plastique renforcé, verre acrylique

Lame 4932373387 : denture carbure pour la durée de vie dans la fibre de verre.

Longueur (mm)	Pas (mm)	Réf.	Cu/Ni/Ms/Zn	Conditionné par	Quantité minimum	Réf.	Code EAN	Prix tarif HT €	Prix tarif TTC €	
75	2.5	T 101 A sp.	2 - 10	-	Non	Non	4932274651	4002395301577	11,90	14,28
75	4.2	T 141 HM	-	-	Non	Non	4932399308	4002395359226	17,90	21,48
91	3.3	T 301CHM	-	< 60	Non	Non	4932493687	4058546508470	39,90	47,88
105	4.2	T 341 HM	-	< 60	Non	Non	4932373387	4002395348824	17,90	21,48

Matériaux abrasifs, fonte

54	Grain 30	T 130 Grossier	-	-	Oui	Oui	4932213231	4002395301645	6,69	8,03
54	Grain 50	T 150 Fine	-	-	Oui	Oui	4932213232	4002395301652	6,69	8,03

Matériaux d'isolation, mousse, carton, pneu

Longueur (mm)	Pas (mm)	Réf.	Conditionné par	Quantité minimum	Réf	Code EAN	Prix tarif HT €	Prix tarif TTC €				
155	Ondulé	T 313 AW	Oui	Oui	Oui	Oui	5	1	4932430144	4002395378050	29,90	35,88

Set de lames de scie sauteuse - Réception de T-shank

Designation	Conditionné par	Quantité minimum	Réf	Code EAN	Prix tarif HT €	Prix tarif TTC €
① Blister 5 lames emmanchement T pour les applications bois et métal Lames de scie sauteuse 4932213116 - T144D bois coupe rapide, 7 x 4932274351 - T101D bois coupe nette 7 x 4932254061 - 4932254063, 4932254064, 4932254071	5	1	4932345825	4002395314850	7,79	9,35
② Set de 35 lames de scie sauteuse bois et métal Contenu: 7 x 4932213116 - T144D bois coupe rapide, 7 x 4932274351 - T101D bois coupe nette 7 x 4932254061 - T101B bois coupe ultra nette, 7 x 4932346078 - T244D bois lames à chantourner, 7 x 4932254063 - T118A metal	35	12	4932479088	4058546368821	41,90	50,28



Lames - Emmanchements spéciaux

Longueur (mm)	Pas (mm)	Réf.	Conditionné par	Quantité minimum	Réf	Code EAN	Prix tarif HT €	Prix tarif TTC €						
75	4	A 2202	5 - 60	< 60	-	Non	Oui	Oui	5	1	4932354508	4002395321070	5,99	7,19
75	2.5	A5035/A5041	< 30	< 60	< 30	Oui	Non	Non	5	1	4932354506	4002395321056	6,79	8,15

STARLOCK

LAMES DE MULTITOOL

AUCUN ADAPTATEUR REQUIS

CHANGEMENT RAPIDE DE LAMES

PUISSANCE 100% TRANSMISE DE L'OUTIL À L'ACCESSOIRE

UN SYSTÈME UNIVERSEL

POURQUOI MILWAUKEE?

- LA MEILLEURE DURÉE DE VIE ET LONGÉVITÉ
- DES SOLUTIONS POUR TOUT LES MÉTIERS
- UNE GAMME COMPLÈTE
- + DE 22 LAMES DIFFÉRENTES DANS LA GAMME



CARBURE EXTRÊME

Lame multi matériaux plongeante dentée pour une meilleure durée de vie (30x plus que lames standard)

48906040

30x PLUS DE COUPES

CARBIDE EXTRÊME

Description	bois souple	Bois dur	Plastique	Bois clouté	Metal	Joint	Colle de fixation	Quantité dans le pack	Référence
Lame coupe plongeante bois 25mm	✓		✓					1	48906001
Coupe plongeante dans le bois 35mm avec géométrie des dents pour une coupe rapide et propre	✓	✓	✓					1	48906011
Coupe plongeante dans le bois 65mm	✓		✓					1	48906005
Coupe plongeante Bois 65mm avec géométrie 3 dents pour une coupe plus rapide et plus propre	✓	✓	✓					1	48906015
Coupe plongeante Bois 65mm bi-métal Géométrie 3 dents pour une coupe plus rapide et plus propre	✓	✓	✓					1	48906017
Bois avec clous 20 mm coupe plongeante bi-métal pour une plus grande durée de vie	✓		✓	✓				1	48906000
Lame Bi-métal coupe plongeante Bois clouté 35mm for une plus longue durée de vie	✓		✓	✓				1	48906021
Coupe plongeante Bois clouté 65mm lame bi-métal pour une plus grande durée de vie	✓		✓	✓				1	48906027
Coupe Multi-matériaux 28mm Lame bi-métal pour une plus grande durée de vie	✓	✓	✓	✓	✓			1	48906031
Coupe plongeante multi-matériaux 43mm lame bi-métal pour une plus grande durée de vie	✓	✓	✓	✓	✓			1	48906035
Coupe plongeante multi-matériaux, lame avec une denture carbure (durée de vie 30 fois supérieur comparé à une lame standard)	✓	✓	✓	✓	✓			1	48906040
Coupe Multi-matériaux 85mm de diamètre	✓	✓	✓	✓	✓			1	48906038
Coupe Multi-matériaux 100mm de diamètre, lame bi-métal pour une plus grande durée de vie	✓	✓	✓	✓	✓			1	48906039
Retrait de joint, lame carbure d'épaisseur 2.2mm. Idéal pour le retrait des joint entre les murs ou plancher						✓		1	48906051
Retrait de joint lame carbure d'épaisseur 1.2mm. Idéal pour le retrait des joint entre les murs ou plancher						✓		1	48906050
Retrait de joint lame diamant d'épaisseur 2.2mm. Idéal pour le retrait des joint entre les murs ou plancher Durée de vie 5X supérieur à une lame classique						✓		1	48906053
Retrait de joint lame diamant d'épaisseur 1.2mm. Idéal pour le retrait des joint entre les murs ou plancher Durée de vie 5X supérieur à une lame classique						✓		1	48906052
Plateau avec grain carbure pour un ponçage efficace de la colle à carrelage, du mortier et du bois.	✓						✓	1	48906054
Grattoir ferme pour l'élimination des résidus comme de l'adhésifs, adhésifs pour carrelage, le béton résidus et peinture ancienne.							✓	1	48906062

PONÇAGE

Plateau de ponçage avec 6 trous, crochets et fixations

48906070



Description

Perforated sanding discs for wood, paint, lacquer and plaster 93x93x93mm.

Powergrid Mesh - 80-240 grit
High performance - 40-240 grit
Standard - 40-240 grit

Accessoires Multi-Tool - STARLOCK

La réception universelle des lames STARLOCK rend les lames MILWAUKEE® compatibles avec les outils oscillants les plus populaires.

Lames de multi-tool bois

Designation	Largeur (mm)	Longueur (mm)	Bois tendre	Bois dur	Plastiques	Bois clouté	Profilé métallique	Conditionné par	Quantité minimum	Réf	Code EAN	Prix tarif HT €	Prix tarif TTC €
① LAME MULTI TOOL BOIS 35X42MM (X1)	35	42	✓		✓			1	1	48906001	045242600298	15,90	19,08
								10	1	48906004	045242600281	119,00	142,80
								1	1	48906011	045242600304	17,90	21,48
② lame coupe plongeante Bois 35mm avec denture 3 géométries pour des coupes rapides et propres	35	42	✓	✓	✓			10	1	48906014	045242600311	149,00	178,80
								50	1	48906511	045242739974	469,00	562,80
③ lame coupe plongeante Bois 65mm	65	42	✓		✓			1	1	48906005	045242600274	19,90	23,88
								50	1	48906505	045242739943	629,00	754,80
④ lame coupe plongeante Bois 65mm avec denture 3 géométries pour des coupes rapides et propres	65	42	✓	✓	✓			1	1	48906015	045242600328	19,90	23,88
⑤ lame Bi-métal coupe plongeante Bois 35mm for pour meilleure durée de vie et une denture 3 géométries pour une coupe rapide	35	42	✓	✓	✓			1	1	48906017	045242600335	19,90	23,88
								10	1	48906019	045242600342	169,00	202,80



Lames multi-tool multi-matériaux

Designation	Largeur (mm)	Longueur (mm)	Bois tendre	Bois dur	Plastiques	Bois clouté	Profilé métallique	Conditionné par	Quantité minimum	Réf	Code EAN	Prix tarif HT €	Prix tarif TTC €
① Bois avec clous Coupe plongeante étroite de 20 mm lame en bi-métal pour une	20	34	✓	✓	✓	✓		1	1	48906000	045242670673	14,90	17,88
② lame Bi-métal coupe plongeante Bois clouté 35mm, Plus grande durée de vie	35	42	✓	✓	✓	✓		1	1	48906021	045242600359	16,90	20,28
								10	1	48906024	045242600366	149,00	178,80
								50	1	48906521	045242739929	479,00	574,80
③ lame Bi-métal coupe bois clouté 65mm, pour une plus grande durée	65	42	✓		✓	✓		1	1	48906027	045242600373	19,90	23,88
								50	1	48906527	045242739950	649,00	778,80
④ lame coupe plongeante Multi-matériaux 28mm, lame bi-métal pour une meilleure durée de vie	28	47	✓	✓	✓	✓	✓	1	1	48906031	045242600380	19,90	23,88
								10	1	48906034	045242600397	159,00	190,80
								50	1	48906531	045242739936	499,00	598,80
⑤ lame coupe plongeante Multi-matériaux 43mm, lame Bi-métal pour	43	47	✓	✓	✓	✓	✓	1	1	48906035	045242600403	19,90	23,88
⑥ lame coupe plongeante Multi-matériaux 35mm, lame avec denture carbure pour une durée de vie extra longue (30X plus de durée)	35	32	✓	✓	✓	✓	✓	1	1	48906040	045242600458	31,90	38,28
⑦ lame coupe Multi-matériaux 85mm de diamètre, lame segmentée pour	85	20	✓	✓	✓	✓	✓	1	1	48906038	045242600410	29,90	35,88
⑧ lame coupe Multi-matériaux 100mm de diamètre, lame Bi-métal segmentée Pour une meilleure durée de vie	100	28	✓	✓	✓	✓	✓	1	1	48906039	045242600427	49,90	59,88



Lames multi-tool à déjoindre et à poncer

Designation	Largeur (mm)	Longueur (mm)	Enduit de jointement	Tuile adhésive	Conditionné par	Quantité minimum	Réf	Code EAN	Prix tarif HT €	Prix tarif TTC €
① lame carbure pour retrait de joint 2.2mm. Permet le retrait de joint endommagé entre le mur et le plancher	75	20	✓		1	1	48906051	045242600441	29,90	35,88
② lame carbure pour retrait de joint 1.2mm. Permet le retrait de joint endommagé entre le mur et le plancher	75	20	✓		1	1	48906050	045242600434	34,90	41,88
③ retrait de joint, lame carbure d'épaisseur 2.2mm. Idéal pour le retrait des joint entre les murs ou plancher	90	25	✓		1	1	48906053	045242600489	79,90	95,88
④ retrait de joint lame carbure d'épaisseur 1.2mm. Idéal pour le retrait des joint entre les murs ou plancher	75	25	✓		1	1	48906052	045242600465	159,00	190,80
⑤ plateau avec grain carbure pour un ponçage efficace de la colle à carrelage, du mortier et du bois.	80	80		✓	1	1	48906054	045242600496	29,90	35,88

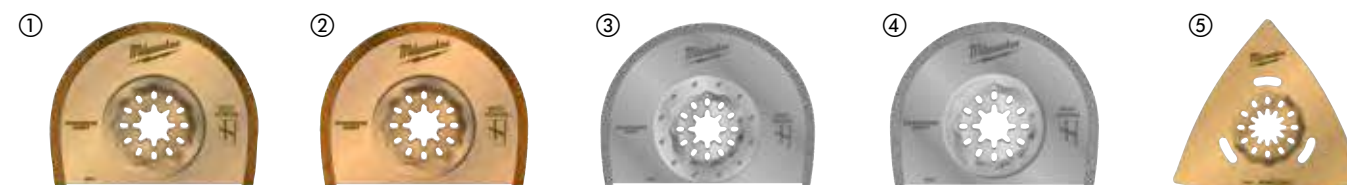

lames de multi-tool à racler et à découper

Designation	Largeur (mm)	Longueur (mm)	Tuille adhésive	Adhésifs	Tapis	Silicon Acrylic	Conditionné par	Quantité minimum	Réf	Code EAN	Prix tarif HT €	Prix tarif TTC €
① Plateau Flexible pour le retrait de résidus comme le silicone, tapis, adhésif et peinture ancienne	52	37		✓		✓	1	1	48906061	045242600540	17,90	21,48
② Plateau pour le retrait de résidus durs comme l'adhésif dur, l'ancienne peinture et les résidus béton	52	37	✓	✓	✓		1	1	48906062	045242600557	19,90	23,88
③ Grattoire flexible pour le silicone et le mastic	70	-				✓	1	1	48906063	045242600564	23,90	28,68
④ Lame tranchante 3 dents. Idéal pour le coupe de tapis, PVC, tableau et feutre de toiture	40	-			✓		1	1	48906060	045242600519	34,90	41,88

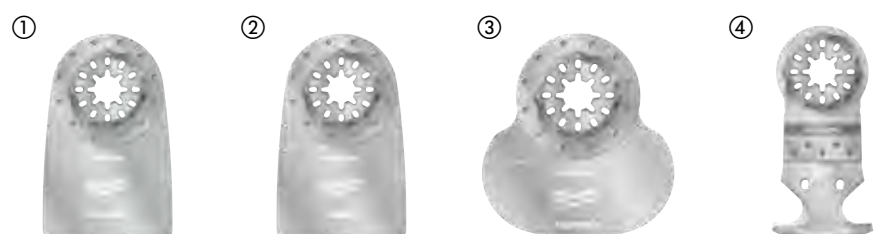

poncer / polir / nettoyer

Designation	Largeur (mm)	Longueur (mm)	Conditionné par	Quantité minimum	Réf	Code EAN	Prix tarif HT €	Prix tarif TTC €
① Plateau de ponçage 93 x 93 mm	93	93	1	1	48906070	045242600571	22,90	27,48
		Grit						
pack de papier abrasif (6pcs)		60	6	1	48906071	045242600588	9,62	11,54
pack de papier abrasif (6pcs)		80	6	1	48906072	045242600595	9,62	11,54
② pack de papier abrasif (6pcs)		120	6	1	48906073	045242600601	9,62	11,54
pack de papier abrasif (6pcs)		180	6	1	48906074	045242600618	9,62	11,54
pack de papier abrasif (6pcs)		240	6	1	48906075	045242600632	9,62	11,54

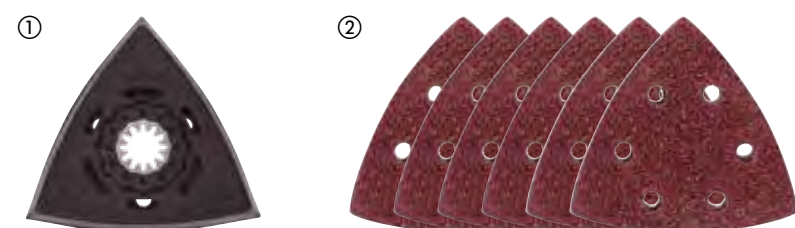

coffrets de lames de multi-tools

Designation	Conditionné par	Quantité minimum	Réf	Code EAN	Prix tarif HT €	Prix tarif TTC €
Set de lames en bois (5pc)						
① 2 x 48906001 lame plongeante pour bois de 35 mm, 2 x 48906011 lame plongeante pour bois tendre et dur de 35 mm avec géométrie à 3 dents de coupe, 1 x 48906021 lame plongeante Bi-Métal pour bois et clous de 35 mm	5	12	48906114	045242670680	79,90	95,88
Set de lame en bois et en métal (5 pièces)						
② 1 x 48906011 lame plongeante 35 mm pour bois tendre et bois dur avec géométrie à 3 dents, 2 x 48906021 lame plongeante 35 mm pour bois et clous Bi-Métal, 2 x 48906031 lame plongeante 28 mm pour matériaux multiples	5	12	48906115	045242670697	69,90	83,88
Set Multitool de rénovation						
③ 2 x multi mat. coupe plongeante 28mm, 2 x multi mat. coupe plongeante 43mm, 1 x lame retrait de joint carbure 2.2mm, 1 x 3X lames de coupe, 1 x plateau Grain carbure, 1 x Grattoire flexible 52mm	8	1	48906088	045242600649	169,00	202,80
Set Général lames multitool (11pcs)						
④ 2 x 35mm lame plongeante, 2x65mm lame plongeante, 1x65mm lame couple plongeante rapide 3C, 2 x 28mm multi-matériaux coupe plongeante, 43mm lame coupe plongeante 1 x 85mm lame multi matériaux, 1x grattoire 52mm	11	1	48906090	045242600663	179,00	214,80
⑤ Multi-tool box	1	1	4932479838	4058546376321	10,90	13,08



Set de mèches pour défonceuse

Designation	Conditionné par	Quantité minimum	Réf	Code EAN	Price ex. VAT	Price Inc. VAT
① Jeu de 12 mèches- 8 mm	12	1	4932451668	4002395275564	119,00	142,80
② Kit de 6 mèches pour défonceuse 12mm	6	1	4932493578	4058546484491	129,00	154,80
③ KIT DE 6 MÈCHES POUR DÉFONCEUSE 12.7MM	6	1	4932493579	4058546484507	129,00	154,80

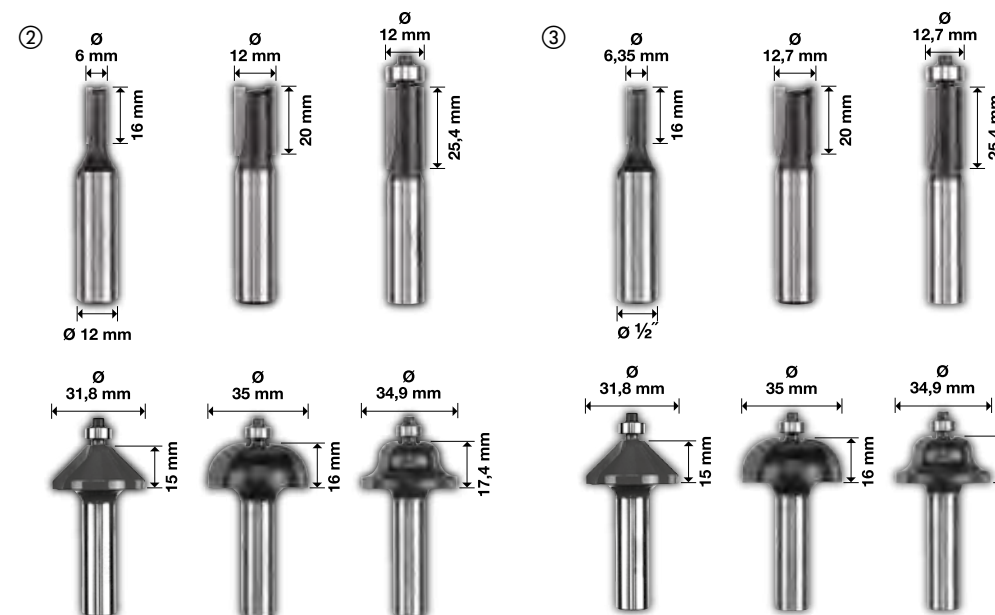

DESIGNED FOR USE IN
PACKOUT

LAMES DE SCIES CIRCULAIRES

MOINS D'ÉCHAUFFEMENT. PRÉCISION AMÉLIORÉE. DURÉE DE VIE ACCRUE.



MOINS D'ÉCHAUFFEMENT
REVÊTEMENT ANTI-FRICTION

PLUS PRÉCIS
LAMES DÉCOUPÉES AU LASER

DENTURE CARBURE INFUSÉE AU COBALT DE TUNGSTEN
pour des coupes nettes et précises



Lames de scies circulaires

Revêtement PTFE: moins d'échauffement, et anti-adhésif pour des coupes plus rapides. Protection contre la corrosion et contre l'accumulation de résine
découpage au laser anti-vibration: moins de vibration et plus de précision. Les trous sont remplis avec du polyuréthane et agissent comme un absorbeur de chocs en isolant la dent des vibrations

Acier coupé au laser de haute qualité: précision garantie
Carbure de tungstène infusé au cobalt: coupe fine et nette

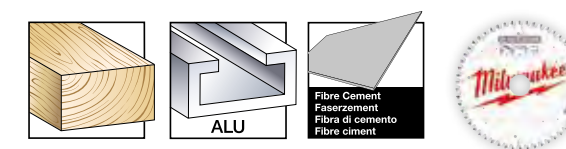

Ø mm	Alésage Ø (mm)	Nombre de dents	Épaisseur ligne de coupe	Angle des dents	Forme des dents	Thin Kerf*	Pour tous types de bois*	abrasifs, Panneau de particules, fibre ciment, fibre de verre	Plas-tiques	Métaux non ferreux, alu	Coupe rapide	Coupe nette	Condi-tionné par	Quantité mini-mum	Réf	Code EAN	Prix tarif HT €	Prix tarif TTC €	
140	20	18	1.6	+18°	ATB	✓	✓				✓		1	1	4932471310	4058546289386	25,90	31,08	
		24	2.2	+15°	ATB		✓				✓		1	1	4932471290	4058546289188	35,90	43,08	
160	20	48	2.2	+5°	ATB		✓					✓	1	1	4932471291	4058546289195	65,90	79,08	
		52	2.2	-5°	TF				✓	✓		✓	1	1	4932471292	4058546289201	71,90	86,28	
		4	2.2	+10°	D			✓			✓		1	1	4932471293	4058546289218	149,00	178,80	
165	5/8"	24	1.6	+15°	ATB	✓	✓				✓		1	1	4932471311	4058546289393	32,90	39,48	
		40	1.6	+18°	ATB	✓	✓					✓	1	1	4932471312	4058546289409	35,90	43,08	
165	20	4	2.2	10°	Ø			✓			✓	✓	1	1	4932493217	4058546480882	74,90	89,88	
		24	1.6	+15°	ATB	✓	✓				✓		1	1	4932471931	4058546298302	46,90	56,28	
		40	1.6	+18°	ATB	✓	✓					✓	1	1	4932471932	4058546298319	77,90	93,48	
		52	1.6	+2°	ATB	✓				✓	✓		✓	1	1	4932479087	4058546368814	47,90	57,48
		24	2.2	+15°	ATB		✓					✓		1	1	4932471294	4058546289225	35,90	43,08
		48	2.2	+5°	ATB		✓					✓		1	1	4932471295	4058546289232	46,90	56,28
165	30	24	1.8	+15°	ATB	✓	✓				✓		1	1	4932399909**	4002395365647	49,44	59,33	
		24	1.6	+15°	ATB	✓	✓				✓		1	1	4932471378	4058546290061	34,90	41,88	
184	5/8"	40	2.1	+15°	ATB	✓	✓					✓	1	1	4932471379	4058546290078	46,90	56,28	
		24	1.6	+15°	ATB	✓	✓				✓		1	1	4932471297	4058546289256	41,90	50,28	
184	30	40	2.1	+10°	ATB	✓	✓					✓	1	1	4932471298	4058546289263	59,90	71,88	
		54	2.4	-5°	TF					✓	✓		✓	1	1	4932471299	4058546289270	89,90	107,88
		24	1.6	+15°	ATB	✓	✓				✓		1	1	4932471300	4058546289287	37,90	45,48	
190	30	24	1.8	+12°	ATB	✓	✓				✓		1	1	4932498976	4058546528454	39,90	47,88	
		36	1.6	+15°	ATB	✓	✓				✓		1	1	4932471301	4058546289294	46,90	56,28	
		48	2.1	+10°	ATB	✓	✓					✓	1	1	4932471380	4058546290085	59,90	71,88	
		54	2.4	-5°	TF					✓	✓		✓	1	1	4932471303	4058546289317	82,90	99,48
		4	1.8	+10°	D			✓			✓		1	1	4932471304	4058546289324	119,00	142,80	
210	30	16	2.4	+15°	ATB	✓	✓				✓		1	1	4932471324	4058546289522	44,90	53,88	
		48	2.8	+10°	ATB	✓	✓					✓	1	1	4932471325	4058546289539	69,90	83,88	
235	30	24	2.4	+15°	ATB		✓				✓		1	1	4932471305	4058546289331	53,90	64,68	
		36	2.4	+15°	ATB		✓				✓		1	1	4932471306	4058546289348	59,90	71,88	
		48	2.4	+10°	ATB		✓					✓	1	1	4932471307	4058546289355	69,90	83,88	
235	60	2.4	+10°	ATB		✓					✓	1	1	4932471308	4058546289362	69,90	83,88		
		2.4	-5°	TF					✓	✓		✓	1	1	4932471309	4058546289379	77,90	93,48	

Circular Saw Blade Twin Packs

165 x 5/8" Ensemble double (2pc) 2 x 165 x 5/8"x24 dents, lame à bois à coupe rapide (4932471311)	2	1	4932479836	4058546376307	51,00	61,20
165 x 5/8" Ensemble double (2pc) 1 x 165x5/8 "x24 dents, lame pour bois à coupe rapide (4932471311) + 1 x 165x5/8 "x40 dents, lame pour bois à coupe propre (4932471312)	2	1	4932479837	4058546376314	55,90	67,08
Set lame circulaire twin pack 165 x 20 mm 2 dents de 165x20x40 rapide, coupe très bien le bois	2	1	4932492433	4058546418007	61,90	74,28
190 x 30 mm Jeu d'emballage double (2pc) 1 x 190x30x24 dents, lame pour bois à coupe rapide (4932471300) + 1 x 190x30x48 dents, lame pour bois à coupe propre (4932471380)	2	1	4932479574	4058546373689	89,90	107,88
190 x 30 mm Jeu d'emballage double (2pc) 2 x 190x30x24 dents, lame à bois à coupe rapide (4932471300)	2	1	4932479804	4058546375980	62,90	75,48

THIN KERF: optimisé pour les scies à batterie. largeur de coupe extra fine pour plus d'autonomie
* tous types de bois: bois durs/ bois tendres, contreplaqué, aggloméré laminé, mélaminé, MDF
Lame standard sans revêtement PTFE ni fentes de vibration

Lames de scies circulaires pour scies à onglets

Revêtement PTFE: moins d'échauffement, et anti-adhésif pour des coupes plus rapides. Protection contre la corrosion et contre l'accumulation de résine. découpage au laser anti-vibration: moins de vibration et plus de précision. Les trous sont remplis avec du polyuréthane et agissent comme un absorbeur de chocs en isolant la dent des vibrations

Acier coupé au laser de haute qualité : précision garantie

Denture carbure de tungstène infusée au cobalt: des coupes nettes et précises



Ø mm	Alésage Ø (mm)	Nombre de dents	Épaisseur ligne de coupe	Angle des dents	Forme des dents	Pour tous types de bois*	Plastiques	Métaux non ferreux, alu	Coupe rapide	Coupe nette	Conditionné par	Quantité minimum	Réf	Code EAN	Prix tarif HT €	Prix tarif TTC €	
190	30	40	2.4	-5°	ATB	✓			✓		1	1	4932471314	4058546289423	55,90	67,08	
		54	2.4	-5°	TF		✓	✓		✓	1	1	4932471303	4058546289317	82,90	99,48	
216	30	24	2.4	-5°	ATB	✓			✓		1	1	4932471315	4058546289430	59,90	71,88	
		48	2.4	-5°	ATB	✓			✓		1	1	4932471316	4058546289447	65,90	79,08	
		60	2.4	-5°	ATB	✓				✓		1	1	4932471317	4058546289454	69,90	83,88
		80	2.4	-5°	TF		✓	✓		✓		1	1	4932471319	4058546289478	99,00	118,80
250	30	40	2.8	+15°	ATB	✓			✓		1	1	4932472015	4058546324117	89,90	107,88	
		60	2.8	+15°	ATB	✓				✓	1	1	4932472016	4058546324124	94,90	113,88	
254	30	60	3.0	-5°	ATB	✓			✓		1	1	4932471320	4058546289485	94,90	113,88	
		80	3.0	-5°	TF		✓	✓		✓	1	1	4932471318	4058546289461	169,00	202,80	
305	30	60	3.0	-5°	ATB	✓			✓		1	1	4932471321	4058546289492	149,00	178,80	
		100	3.0	-5°	ATB	✓				✓	1	1	4932471322	4058546289508	159,00	190,80	
		96	3.0	-5°	TF		✓	✓		✓	1	1	4932471323	4058546289515	169,00	202,80	
Circular Saw Blade Twin Packs																	
216 x 30 mm Jeu d'emballage double (2pc)																	
1 x 216x30x48 dent, lame pour bois à coupe rapide (4932471316) + 1 x 216x30x60 dent, lame pour bois à coupe propre (4932471317)												2	1	4932479575	4058546373696	119,00	142,80
254 x 30 mm Jeu d'emballage double (2pc)																	
1 x 254x30x60 dents, lame pour bois à coupe rapide (4932471320) + 1 x 254x30x80 dents, lame pour aluminium à coupe nette (4932471318)												2	1	4932479576	4058546373702	229,00	274,80

THIN KERF: optimisé pour les scies à batterie. largeur de coupe extra fine pour plus d'autonomie

* tous types de bois: bois durs/ bois tendres, contreplaqué, aggloméré laminé, mélaminé, MDF

Lames pour scies sur table

Revêtement PTFE: moins d'échauffement, et anti-adhésif pour des coupes plus rapides. Protection contre la corrosion et contre l'accumulation de résine

découpage au laser anti-vibration: moins de vibration et plus de précision. Les trous sont remplis avec du polyuréthane et agissent comme un absorbeur de chocs en isolant la dent des vibrations

Acier coupé au laser de haute qualité: précision garantie

Denture cobalt de tungstène infusé au cobalt: coupe nette et précise



Ø mm	Alésage Ø (mm)	Nombre de dents	Épaisseur ligne de coupe	Angle des dents	Forme des dents	Thin Kerf*	Pour tous types de bois*	abrasifs, Panneau de particules, fibre ciment, fibre de verre*	Plastiques	Métaux non ferreux, alu	Coupe rapide	Coupe nette	Conditionné par	Quantité minimum	Réf	Code EAN	Prix tarif HT €	Prix tarif TTC €
210	30	24	1.9	+25°	ATB	✓	✓				✓		1	1	4932478095	4058546340285	35,90	43,08

THIN KERF: optimisé pour les scies à batterie. largeur de coupe extra fine pour plus d'autonomie

* tous types de bois: bois durs/ bois tendres, contreplaqué, aggloméré laminé, mélaminé, MDF

Lames de scies circulaires pour le métal

NOUVEAU

1. Design spécifique des dents pour des performances optimales.
2. Dents au carbure pour une durée de vie supérieure.
3. Corps de lame durci pour une coupe précise.
4. Interstice des dents permettant l'évacuation rapide et efficace des matériaux.
5. Design au laser pour réduire le bruit et les vibrations.

- Coupes froides peut-être manipulées immédiatement après la découpe.
- Coupes propres. Le design des dents réduit les travaux de finition.
- Coupes rapides. Plus rapide que toutes les autres méthodes de coupes classiques
- Réduit les coûts. Moins chers que les disques abrasifs.
- Réduit le bruit
- Réduit les vibrations
- Sécurité totale : pas d'étincelle, pas besoin de liquide de refroidissement, froid au toucher

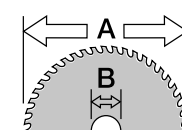

Ø mm

Ø mm	Alésage Ø (mm)	Nombre de dents	Épaisseur ligne de coupe	Capacité de coupe maxi (mm)	Acier doux	Plaque, tôle d'acier mince < 2.5 mm	Tête ondulée < 2.5 mm	Canalisation	Plaque / feuille inox	Fonte	Cuivre	Aluminium	Armature	Matériaux sandwich (acier, mousse, panneaux)	Conditionné par	Quantité minimum	Réf	Code EAN	Prix tarif HT €	Prix tarif TTC €
135	20	30	1.6	1-2.5	✓	✓	✓	✓	♦	x	x	x	x	✓	1	1	48404070	045242233786	79,90	95,88
		50	1.6	1-2.5	x	x	x	x	x	x	✓	✓	x	♦	1	1	48404075	045242233793	92,90	111,48
150	20	34	1.6	>2.5	✓	✓	✓	✓	♦	x	x	✓	x	✓	1	1	48404080	045242510283	64,90	77,88
165	15.87	48	1.6	1-2.5	✓	✓	✓	✓	x	x	x	x	x	✓	1	1	48404220	045242569069	89,90	107,88
174	20	36	1.6	1-2.5	✓	✓	✓	✓	x	x	x	x	x	✓	1	1	48404225	045242569052	99,00	118,80
203	5/8"	42	1.8	>2.5	✓	x	x	✓	x	x	x	x	x	✓	1	1	48404515	045242134465	129,00	154,80
		50	1.8	1-2.5	✓	✓	✓	✓	♦	x	x	x	x	✓	1	1	48404520	045242134472	149,00	178,80
		58	2.4	>2.5	x	x	x	x	x	x	✓	✓	x	♦	1	1	48404345	045242569113	89,90	107,88

✓ Recommandée pour ces matériaux.

♦ Adaptée. Recommandé pour utilisation intermittente avec ces matériaux. Très bonnes caractéristiques de sciages, mais durée de vie réduite.

x Utilisation non recommandée.

Optimisation de la durée de vie de la lame

1. Maintenir la pièce découpée pour réduire les vibrations.
2. Ne pas empiler les matériaux à découper. L'espace entre les couches augmente les risques de casses des dents.
La durée de vie de la lame serait fortement affectée par ce type de découpe.
3. Lever la lame au maximum et attendre la pleine vitesse pour attaquer la coupe.
4. Ne pas forcer sur la machine. Démarrer doucement, puis appliquer graduellement suffisamment de pression pour éviter les étincelles.
5. Une vitesse de coupe et une pression optimales produiront peu ou pas du tout d'étincelle. La génération d'étincelle induit une surchauffe qui réduit la durée de vie de la lame.
6. Garder une coupe droite. Si en cas de décalage de la ligne de coupe l'outil est ramené de force dans la ligne, la pression latérale risque de casser les dents de la lame. Utiliser un guide parallèle dans la mesure du possible.
7. De manière générale, ne pas appliquer de pression latérale sur la lame. Le risque de casse en serait accru.
8. Dans le cas d'une coupe longue, sortir l'outil occasionnellement et le faire tourner à vide afin de refroidir la lame et l'outil.



Lames pour scies à ruban

Guide de choix de la denture

10 Tpi Pas 2,5 mm	10 / 14 Tpi Pas 2,5 / 1,8 mm	14 Tpi Pas 1,8 mm	14 / 18 Tpi Pas 1,8 / 1,4 mm	18 Tpi Pas 1,4 mm	25 Tpi Pas 1 mm
capacité de coupe 8 à 13 mm	capacité de coupe 5 à 13 mm	capacité de coupe 5 à 8 mm	capacité de coupe 4 à 8 mm	capacité de coupe 4 à 5 mm	capacité de coupe < 4 mm



lames premiums bi-métal pour scie à ruban

Lames bi-métal à pas multiples avec dents en acier rapide avec 8% de cobalt durent jusqu'à 3 fois plus longtemps que les lames classiques. Nécessitant moins de changement de lame
Dents usinées avec précision pour des coupes rapides et propres.

Optimisé pour les scies à ruban sans fil. Permet de réaliser plus de coupe de batterie.

Adapté pour coupé les cornières en fer, tube galvanisé et même des aciers plus durs tels que la fonte et l'acier inoxydable.



Lame Premium pour scie à ruban 1139.83 x 1237 x 0.51 mm

Capacité de coupe maxi (mm)	Pas (mm)	Pas denture	Conditionné par	Quantité minimum	Réf	Code EAN	Prix tarif HT €	Prix tarif TTC €
5 - 13	3.1 / 2.5	8 / 10	3	1	48390601	045242530298	41,90	50,28
			25	1	48390605	045242539697	299,00	358,80
4 - 8	2.1 / 1.8	12 / 14	3	1	48390611	045242530328	41,90	50,28
			25	1	48390615	045242539703	299,00	358,80



Lame Premium pour scie à ruban 898.52 x 12.7 x 0.51

Capacité de coupe maxi (mm)	Pas (mm)	Pas denture	Conditionné par	Quantité minimum	Réf	Code EAN	Prix tarif HT €	Prix tarif TTC €
5 - 13	3.1 / 2.5	8 / 10	3	1	48390609	045242536412	34,90	41,88
			25	1	48390606	045242537754	249,00	298,80
4 - 8	2.1 / 1.8	12 / 14	3	1	48390619	045242536429	34,90	41,88
			25	1	48390616	045242537761	249,00	298,80



Lame Premium pour scie à ruban 687.57 x 12.7 x 0.51

Capacité de coupe maxi (mm)	Pas (mm)	Pas denture	Conditionné par	Quantité minimum	Réf	Code EAN	Prix tarif HT €	Prix tarif TTC €
4 - 8	2.1 / 1.8	12 / 14	3	1	48390711	045242536436	27,90	33,48



Lame Premium scie à ruban 776.29 x 12.7 x 0.51 mm (M12 Sub Compact)

Capacité de coupe maxi (mm)	Pas (mm)	Pas denture	Conditionné par	Quantité minimum	Réf	Code EAN	Prix tarif HT €	Prix tarif TTC €
4-8	2.1/1.8	12/14	3	1	48390631	045242605125	29,90	35,88
			25	1	48390636	045242605132	239,00	286,80
5-13	3.1/2.5	8/10	3	1	48390630	045242605156	29,90	35,88
			25	1	48390635	045242605163	239,00	286,80



Lames bi -métal pour scie à ruban

Adapté pour la coupe de: cornière, tuyau galvanisé ou les aciers comme l'acier inoxydable ou la fonte

Lame longueur 1139,83 mm (pour scie filaire et M18 FUEL™)

Capacité de coupe maxi (mm)	Pas (mm)	Pas denture	Conditionné par	Quantité minimum	Réf	Code EAN	Prix tarif HT €	Prix tarif TTC €
≥ 8	2.5	10	3	1	48390501	045242132096	56,90	68,28
5 - 8	1.8	14	3	1	48390511	045242132164	56,90	68,28
4 - 5	1.4	18	3	1	48390521	045242132263	56,90	68,28
≤ 4	1.0	25	3	1	48390531	045242132362	56,90	68,28



Lame longueur 898,52 mm (M18)

Capacité de coupe maxi (mm)	Pas (mm)	Pas denture	Conditionné par	Quantité minimum	Réf	Code EAN	Prix tarif HT €	Prix tarif TTC €
5 - 8	1.8	14	3	1	48390519	045242201594	53,90	64,68
4 - 5	1.4	18	3	1	48390529	045242201747	53,90	64,68
≤ 4	1.0	25	3	1	48390539	045242201815	53,90	64,68



Lame longueur 687,57 mm (M12)

Capacité de coupe maxi (mm)	Pas (mm)	Pas denture	Conditionné par	Quantité minimum	Réf	Code EAN	Prix tarif HT €	Prix tarif TTC €
2.5 - 8	1.4	18	3	1	48390572	045242272341	42,90	51,48



DISQUES DIAMOND 3 NIVEAUX DE PERFORMANCE



SPEEDCROSS XHUDD PREMIUM

Le disque diamant de référence dans sa catégorie.

Une gamme de produits adaptée à tous les types de matériaux de construction durs.
Technologie diamantée positionnée avec précision, offrant une performance de coupe élevée et régulière, une vitesse de coupe supérieure et une durée de vie prolongée.



SPEEDCROSS

Disques diamant Premium.
Performance exceptionnelle.
Gamme adaptée à toutes les applications et métiers.

Diamants de qualité supérieure, associée à des bords et des processus de production avancés, par ex. segments soudés au laser, pour une fiabilité optimale.



CONTRACTOR

Disques diamant avec un excellent rapport qualité/prix.

Gamme variée pour les professionnels, incluant des disques polyvalents adaptés à de nombreuses applications.

Segments en diamant de haute qualité, soudés au laser ou frittés directement sur le corps en acier pour une durabilité accrue.

GUIDE D'APPLICATION

PERFORMANCE

MATÉRIAUX

PIERRE

Pierre naturelle
Granit
Porphyre

BÉTON

Renforcé

MATÉRIAUX DURS

+ Agrégats
+ Brique dur
+ Tuiles (dures)
+ Pavés, etc.

BÉTON

Moyen

ABRASIVE

Béton tendre,
grès d'argile.

ASPHALTE

CÉRAMIQUE

Carreaux
céramique

ACIER

Fer
Acier inoxydable
Métaux non
ferreux

CONTRACTOR

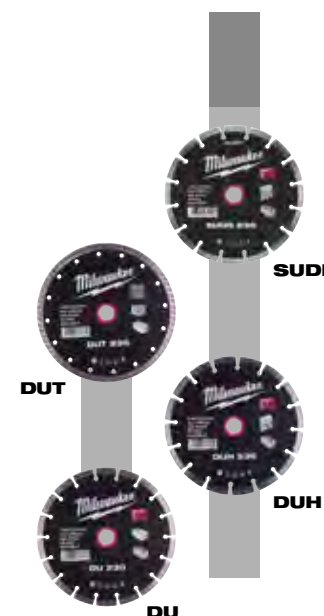

SPEEDCROSS

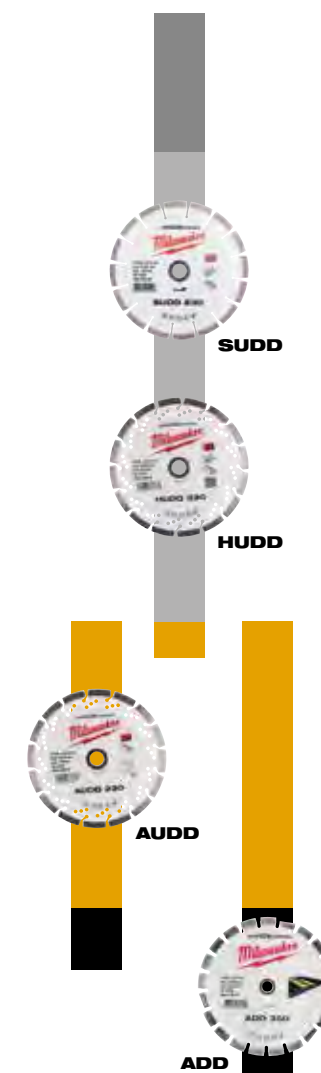

SPEEDCROSS PREMIUM



Speedcross XHUDD Premium

NOUVEAU

Utilisable sur tous les matériaux durs de construction jusqu'à 15 mm de hauteur de segment (350mm) pour une plus longue durée de vie. Technologie diamantée positionnée pour une durée de vie et des performances optimales dents soudées au laser pour une coupe extrêmement agressive



Type	Ø disque (mm)	Alésage Ø (mm)	Hauteur de segment (mm)	Épaisseur de coupe (mm)	Conditionné par	Quantité minimum	Réf	Code EAN	Prix tarif HT €	Prix tarif TTC €
X-HUDD 115	115	22.23	12	2.6	1	1	4932492147	4058546415143	53,90	64,68
X-HUDD 125	125	22.23	12	2.6	1	1	4932492148	4058546415150	57,90	69,48
X-HUDD 150	150	22.23	12	2.6	1	1	4932492149	4058546415167	76,90	92,28
X-HUDD 230	230	22.23	15	2.6	1	1	4932492150	4058546415174	119,00	142,80
X-HUDD 350	350	25.4	14	2.6	1	1	4932492151	4058546415181	249,00	298,80

Speedcross SUDD

NOUVEAU

Disque silencieux pour réduire le niveau sonore lors de la coupe segment en rainure en V pour un meilleur dépoussiérage et une coupe plus rapide Diamant positionné pour une durée de vie et des performances optimales segment soudées au laser estampillé pour réduire la formation de chaleur



Type	Ø disque (mm)	Alésage Ø (mm)	Hauteur de segment (mm)	Épaisseur de coupe (mm)	Conditionné par	Quantité minimum	Réf	Code EAN	Prix tarif HT €	Prix tarif TTC €
SUDD 230	230	22.23	15	3.4	1	1	4932492152	4058546415198	169,00	202,80
SUDD 350	350	25.4	15	3.4	1	1	4932492153	4058546415204	299,00	358,80

Speedcross HUDD

Vitesse de couple élevé, longue durée de vie, peu de vibration
Lame universelle pour différents matériaux.
Classé dans deux catégories pour une durée de vie maximale.
Segments de 10 mm pour assurer une longévité et une durée de vie accrue.
Segments soudés au laser pour de meilleures performances
Basse vibration.



Type	Ø disque (mm)	Alésage Ø (mm)	Hauteur de segment (mm)	Épaisseur de coupe (mm)	Conditionné par	Quantité minimum	Réf	Code EAN	Prix tarif HT €	Prix tarif TTC €
HUDD 115	115	22.23	10	2.6	1	1	4932399819	4002395364749	119,00	142,80
HUDD 125	125	22.23	10	2.6	1	1	4932399820	4002395364756	129,00	154,80
HUDD 150	150	22.23	10	2.6	1	1	4932399821	4002395364763	159,00	190,80
HUDD 230	230	22.23	10	2.6	1	1	4932399822	4002395364770	219,00	262,80
HUDD 300	300	25.4	10	2.6	1	1	4932493298	4058546481698	219,00	262,80
HUDD 350	350	25.4	8	2.6	1	1	4932471985	4058546298845	219,00	262,80

Speedcross AUDD

Les disques AUDD sont optimisés pour matériaux très durs. Plus dure sera la surface, meilleures seront les performances. Les disques AUDD, sont adaptés aux matériaux abrasifs, leurs performances sont maximales dans les bétons à dureté standard.



*For Speedcross AUDD 350mm only

Type	Ø disque (mm)	Alésage Ø (mm)	Hauteur de segment (mm)	Épaisseur de coupe (mm)	Conditionné par	Quantité minimum	Réf	Code EAN	Prix tarif HT €	Prix tarif TTC €
AUDD 115	115	22.23	10	2.6	1	1	4932399823	4002395364787	129,00	154,80
AUDD 125	125	22.23	10	2.6	1	1	4932399824	4002395364794	139,00	166,80
AUDD 150	150	22.23	10	2.6	1	1	4932399825	4002395364800	159,00	190,80
AUDD 230	230	22.23	10	2.6	1	1	4932399826	4002395364817	239,00	286,80
AUDD 350*	350	25.4	10	2.6	1	1	4932471987	4002396298869	169,00	202,80
AUDD 450	450	25.4	10	2.6	1	1	4932492145	4058546415129	219,00	262,80

Disques premium STEELHEAD™

Les lames STEELHEAD™ sont les plus adaptés pour l'acier et acier inoxydable. Aussi adapté pour le béton armé.
La haute densité de diamants brasés spéciaux assure une coupe très rapide
En raison de sa polyvalence et de ses performances exceptionnelles, le disque en diamant est également parfait pour les pompiers et les opérations de secours.

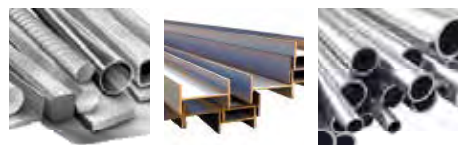

Type	Ø disque (mm)	Alésage Ø (mm)	Hauteur de segment (mm)	Epaisseur de coupe (mm)	Conditionné par	Quantité minimum	Réf	Code EAN	Prix tarif HT €	Prix tarif TTC €
STEELHEAD™ 115	115	22.23	2	1.5	1	1	4932492014	4058546413811	29,90	35,88
STEELHEAD™ 125	125	22.23	2	1.5	1	1	4932492015	4058546413828	31,90	38,28
STEELHEAD™ 230	230	22.23	2	1.8	1	1	4932492016	4058546413835	85,90	103,08
STEELHEAD™ 350	350	25.4	4	2.8	1	1	4932471988	4058546298876	199,00	238,80

Disque diamant multi-matériaux 76 mm

disque à diamants brasés conçu pour une large gamme d'application
Performances de coupe exceptionnelles grâce à une concentration de diamants très élevée
Permet de couper un large choix de matériaux comme le PVC, le granite, la tuile, la pierre artificielle dure, les matériaux composites, le placo, le bois fin, les tiges filetées et la tôle.

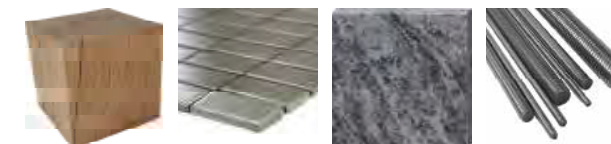

Type	Ø disque (mm)	Alésage Ø (mm)	Hauteur de segment (mm)	Epaisseur de coupe (mm)	Conditionné par	Quantité minimum	Réf	Code EAN	Prix tarif HT €	Prix tarif TTC €
DHMM 76	76	10	2.2	1.2	1	1	4932471333	4058546289614	23,90	28,68

Speedcross DHTi

NOUVEAU

Lame turbo à jante continue pour une coupe net et précise
Disque Speedcross 350mm pour granit, marbre et carreaux épais > 20 mm

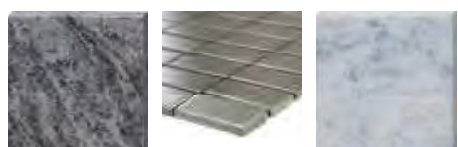

Type	Ø disque (mm)	Alésage Ø (mm)	Hauteur de segment (mm)	Epaisseur de coupe (mm)	Conditionné par	Quantité minimum	Réf	Code EAN	Prix tarif HT €	Prix tarif TTC €
DHTi 115	115	22.23	10	2.3	1	1	4932492154	4058546415211	34,90	41,88
DHTi 125	125	22.23	10	2.3	1	1	4932492155	4058546415228	35,90	43,08
DHTi 230	230	22.23	10	2.3	1	1	4932492156	4058546415235	85,90	103,08

SPEEDCROSS™ ADD

NOUVEAU

Le disque ADD est spécifique pour les découpes d'asphalte
Noyau doublement tendu pour une meilleure durabilité et une meilleure stabilité lors de la coupe.
Segments angulaires, spécialement conçus pour résister à l'usure, afin d'éviter un arrachement de segment.



Type	Ø disque (mm)	Alésage Ø (mm)	Hauteur de segment (mm)	Epaisseur de coupe (mm)	Conditionné par	Quantité minimum	Réf	Code EAN	Prix tarif HT €	Prix tarif TTC €
ADD 350 mm	350	25.4	10	2.8	1	1	4932478952	4058546362348	299,00	358,80

Disque diamant SUDD

NOUVEAU

Une lame de qualité soudée au laser avec des performances exceptionnelles dans les matériaux durs tels que le béton dur, les pavés de blocs et les produits de maçonnerie. Technologie silencieuse pour réduire le niveau de bruit pendant la coupe. 10 mm de hauteur de segment. Parfaitement adapté aux scies à tronçonner MILWAUKEE®.

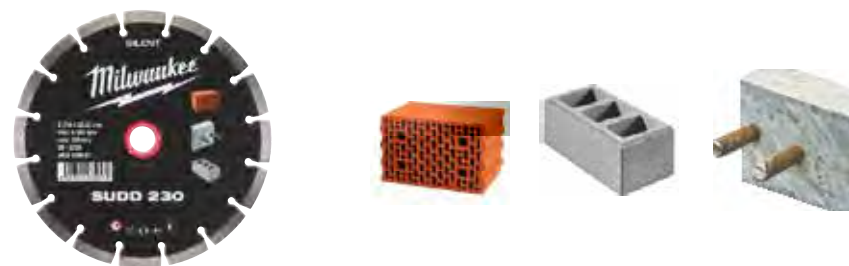

Type	Ø disque (mm)	Alésage Ø (mm)	Hauteur de segment (mm)	Épaisseur de coupe (mm)	Conditionné par	Quantité minimum	Réf	Code EAN	Prix tarif HT €	Prix tarif TTC €
SUDD 230 mm - 1pc	230	22.23	10	3.0	1	1	4932479463	4058546372576	139,00	166,80
SUDD 350 mm - 1 pc	350	25.4	10	3.1	1	1	4932479462	4058546372569	199,00	238,80

Disques Diamant DSU

Disque de qualité supérieure, spécialement conçu pour les matériaux durs et abrasifs. La soudure laser des segments garantit une excellente durabilité et des performances de coupe optimales. Recommandées pour être utilisé avec les rainureuses murales.



Type	Ø disque (mm)	Alésage Ø (mm)	Hauteur de segment (mm)	Épaisseur de coupe (mm)	Conditionné par	Quantité minimum	Réf	Code EAN	Prix tarif HT €	Prix tarif TTC €
DSU 125	125	22.23	10	2.4	1	1	4932373147	4002395346455	87,90	105,48
DSU 150	150	22.23	10	2.4	1	1	4932373148	4002395346462	119,00	142,80

Disques Diamant DUH

Un disque soudé au laser de qualité supérieure affichant des performances exceptionnelles dans les matériaux durs comme le béton dur, les revêtements en pavés et les produits de maçonnerie.



Type	Ø disque (mm)	Alésage Ø (mm)	Hauteur de segment (mm)	Épaisseur de coupe (mm)	Conditionné par	Quantité minimum	Réf	Code EAN	Prix tarif HT €	Prix tarif TTC €
DUH 115	115	22.23	10	2.2	1	1	4932399539	4002395361861	31,90	38,28
DUH 125	125	22.23	10	2.3	1	1	4932399540	4002395361878	39,90	47,88
DUH 180	180	22.23	10	2.4	1	1	4932399541	4002395361885	74,90	89,88
DUH 230	230	22.23	10	2.6	1	1	4932399542	4002395361892	79,90	95,88
DUH 300	300	25.4	10	2.8	1	1	4932493331	4058546482022	85,90	103,08
DUH 350	350	25.4	10	2.8	1	1	4932471986	4058546298852	119,00	142,80
DUH 400	400	25.4	10	3.2	1	1	4932492146	4058546415136	27,90	33,48

Disques Diamant DU

Le disque d'utilisation universelle permet de bonnes performances de vitesse et de longévité dans une grande variété de matériaux de construction.



Type	Ø disque (mm)	Alésage Ø (mm)	Hauteur de segment (mm)	Épaisseur de coupe (mm)	Conditionné par	Quantité minimum	Réf	Code EAN	Prix tarif HT €	Prix tarif TTC €
DU 115	115	22.23	10	2.2	1	1	4932399521	4002395361687	11,90	14,28
DU 125	125	22.23	10	2.3	1	1	4932399522	4002395361694	15,90	19,08
DU 180	180	22.23	10	2.4	1	1	4932399523	4002395361700	36,90	44,28
DU 230	230	22.23	10	2.6	1	1	4932399524	4002395361717	52,90	63,48
DU 300	300	25.4	10	2.3	1	1	4932493332	4058546482039	59,90	71,88

Disques Diamant DHTi

Disque finition turbo spécifiquement conçu pour des coupes nettes dans les carreaux en céramique et les carreaux / dalles en pierre naturelle de faible épaisseur.

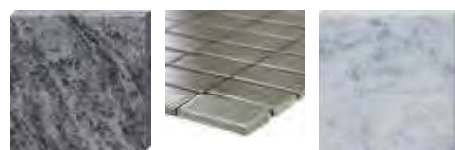

Type	Ø disque (mm)	Alésage Ø (mm)	Hauteur de segment (mm)	Épaisseur de coupe (mm)	Conditionné par	Quantité minimum	Réf	Code EAN	Prix tarif HT €	Prix tarif TTC €
DHTi 115	115	22.23	8	2.0	1	1	4932399552	4002395361991	11,90	14,28
DHTi 125	125	22.23	8	2.1	1	1	4932399553	4002395362004	14,90	17,88
DHTi 230	230	22.23	8	2.6	1	1	4932399555	4002395362028	37,90	45,48

Disques Diamant DUT

Un disque universel finition turbo à jante continue pour couper une grande diversité de matériaux de constructions classiques. La finition turbo garantit des coupes nettes sans copeaux.

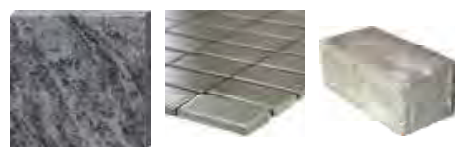

Type	Ø disque (mm)	Alésage Ø (mm)	Hauteur de segment (mm)	Épaisseur de coupe (mm)	Conditionné par	Quantité minimum	Réf	Code EAN	Prix tarif HT €	Prix tarif TTC €
DUT 115	115	22.23	10	2.2	1	1	4932399526	4002395361731	13,90	16,68
DUT 125	125	22.23	10	2.3	1	1	4932399527	4002395361748	16,90	20,28
DUT 180	180	22.23	10	2.4	1	1	4932399528	4002395361755	28,90	34,68
DUT 230	230	22.23	10	2.6	1	1	4932399529	4002395361762	46,90	56,28

Disques Diamant DHTS

Un disque finition turbo de qualité supérieure avec un corps ultra-fin (DHTS 115 = 1,7 mm, DHTS 125 / DHTS 230 = 1,8 mm) pour des coupes très rapides, précises et sans éclat dans les matériaux de faible épaisseur comme le granit, les dalles en marbre et les carreaux (type : porcelaine, grès, céramique). Lame de haute qualité adaptée pour la coupe de la plupart des matériaux de construction.

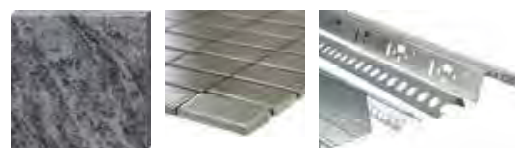

Type	Ø disque (mm)	Alésage Ø (mm)	Hauteur de segment (mm)	Épaisseur de coupe (mm)	Conditionné par	Quantité minimum	Réf	Code EAN	Prix tarif HT €	Prix tarif TTC €
DHTS 76	76	10	5	1	1	1	4932464715	4058546226602	19,90	23,88
DHTS 115	115	22.23	10	1.2	1	1	4932399145	4002395357550	36,90	44,28
DHTS 125	125	22.23	10	1.2	1	1	4932399146	4002395357567	42,90	51,48
DHTS 230	230	22.23	10	1.9	1	1	4932399550	4002395361977	99,00	118,80

Disques diamant à surfacer

Pour meuler d'importantes épaisseurs de matériaux.

Pour surfacer rapidement et économiquement le béton, la pierre naturelle, le granit.

Pour rendre rugueux avant le recouvrement avec une nouvelle couche de revêtement.

Segments diamants premium pour un pouvoir abrasif maximal et une résistance à l'usure exceptionnelle.

Large ouvertures pour une meilleure extraction.

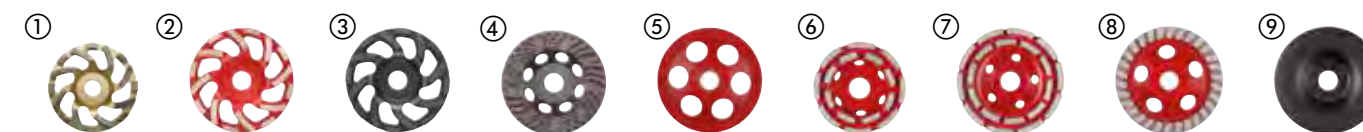

Type	Ø (mm)	Alésage Ø (mm)	Nombre de segments	Épaisseur de coupe (mm)	Hauteur de segment (mm)	Conditionné par	Quantité minimum	Réf	Code EAN	Prix tarif HT €	Prix tarif TTC €
SDCWU 100											
① Meule universelle de première qualité pour les applications de meulage et de nivellement. Enlèvement de matière très important.	100	22.23	16	21	5	1	1	4932430080	4002395377411	32,33	38,8
SDCWU 125											
② Meule universelle de première qualité pour les applications de meulage et de nivellement. Enlèvement de matière très important.	125	22.23	16	21	5	1	1	4932430081	4002395377428	109,00	130,80
SDCWA 125											
③ Meule universelle pour les applications de meulage et de nivellement. Enlèvement de matière important. Pour les matériaux abrasifs.	125	22.23	16	21	5	1	1	4932479093	4058546368876	79,90	95,88
Fine SDCWSF 125											
④ Roue premium avec plaquettes diamantées pour l'élimination de substances spéciales : revêtements thermoplastiques et à base d'époxy, peinture acrylique, colle, colle à carreaux, chape, plâtre.	125	22.23	117 Diamond Pads	21	3.3	1	1	4932479094	4058546368883	119,00	142,80
Coarse SDCWSC 125											
⑤ Le segment PCD permet l'élimination de particules ex : les revêtements thermoplastiques, peinture acrylique, colle à carrelage, chape, plâtre.	125	22.23	6	18.5	4 / 7	1	1	4932451188	4002395138760	219,00	262,80
DCWU 100											
⑥ Disque universel pour broyage et la mise à niveau.	100	22.23	16	21	5	1	1	4932451185	4002395138739	27,90	33,48
DCWU 125											
⑦ Disque universel pour le broyage et la mise à niveau.	125	22.23	20	21	5	1	1	4932451186	4002395138746	42,90	51,48
DCWUT 125											
⑧ Le segment de type turbo permet le broyage, la mise à niveau et pour une finition lisse.	125	22.23	Turbo	21	5	1	1	4932451187	4002395138753	92,90	111,48
SDCWUG 125											
⑨ Disque de diamant abrasif qualité premium utilisable sur : la pierre artificielle dure, la tuile porcelaine, le ceramique, le granite, le marbre, le bois, le pastique dure et l'acier	125	22.23	-	13.3	-	1	1	4932480219	4058546405045	109,00	130,80

	SDCWU	SDCWA	Fine SDCWSF	Coarse SDCWSC	DCWU	DCWUT	SDCWUG
Peinture acrylique et revêtement			✓	✓			
Béton armé	✓	✓			✓	✓	
Bitume			✓	✓			
Béton lourd	✓	♦			✓	✓	♦
Béton frais/léger	♦	✓			♦	♦	
Revêtement en résine époxy et colles							
Granit	♦				♦	♦	✓
Brique silico-calcaire, Grès dur	✓	♦			✓	✓	
Gres	♦	✓			♦	♦	
Marbre dense	♦	♦			♦	♦	✓
Placoplâtre	♦	✓			♦	♦	
Porphyre	♦	♦			♦	♦	✓
Matériaux réfractaires abrasifs	♦	✓	✓	✓		♦	
Peinture de protection thermoplastique, colle			✓	✓			
Tuile adhésive	♦	✓			♦	♦	

✓ Performances maximales.
♦ Utilisations occasionnelles.

Meules à ébarber et disques à tronçonner

Choisir la bonne meule/disque MILWAUKEE®

SC 41 / 115			
Matériaux	Utilisation	Type	Diamètre
S = métaux C = matériaux	C = Tronçonnage G = Meulage ébarbage CS = Coupe fine L = Ebardage LC = Ebardage céramique	plat 41 déporté 42 déporté 27 ébardage 50	mm pouces 100 4 115 4½ 125 5 150 6 180 7 230 9 355 14



Durée de vie prolongée et protection de l'humidité avec PRO+**

Mélange spécial offrant:

- Durée de vie améliorée.
- Emission de poussière réduites.
- La nouvelle formule HydroProtect empêche la perte de performance même après des mois de stockage.

Avantages:

- Réduit le coût par coupe car retarde le changement de disque.
- Limite la détérioration du disque lors de l'intervalle de stockage.
- Haute performance plus longtemps.

**Disponible sur disques et meules avec une épaisseur de 1, 1.5, 1.9 et 6 mm.



* par rapport aux disques MILWAUKEE® Contractor



Disques à tronçonner pour métaux Pro+ - Mince

Utilisation : Disques à tronçonner très minces. Idéals pour l'acier inoxydable et résistant à l'acide. Pour tous les métaux et aciers très durs.

Caractéristiques : Durée de vie améliorée, temps de coupe réduit, réduction des poussières. Moins de perte de matériel.



Type	Ø disque (mm)	Épaisseur (mm)	Alésage Ø (mm)	Conditionné par	Quantité minimum	Réf	Code EAN	Prix tarif HT €	Prix tarif TTC €
41 SCS 41 / 76	76	1	10	5	1	4932464717	4058546226626	9,99	11,99
SCS 41 / 115	115	1	22.2	1	50	4932451484	4002395163953	2,49	2,99
① Présentoir 200 disques (SCS 41 / 115 x 1mm).				200	1	4932451485	4002395163960	419,00	502,80
SCS 41 / 115	115	1.5	22.2	1	50	4932451486	4002395163977	2,49	2,99
SCS 42 / 125	125	0.8	22.2	1	50	4932498201	4058546520700	1,90	2,28
SCS 41 / 125	125	1	22.2	1	50	4932451487	4002395163984	2,49	2,99
① Présentoir 200 disques (SCS 41 / 125 x 1mm).				200	1	4932451488	4002395163991	439,00	526,80
SCS 41 / 125	125	1.5	22.2	1	50	4932498002	4058546511623	1,90	2,28
SCS 41 / 150	150	1.5	22.2	1	25	4932471386	4058546290146	3,39	4,07
SCS 41 / 180	180	1.5	22.2	1	25	4932451489	4002395161300	3,99	4,79
SCS 41 / 230	230	1.9	22.2	1	25	4932451490	4002395161317	5,49	6,59
SCS 41 / 350	350	4	25.4	1	10	4932471989	4058546298883	17,90	21,48
② SCS 41 / 115	115	1	22.2	10	1	4932478997	4058546362799	18,90	22,68
③ SCS 41 / 125	125	1	22.2	10	1	4932478998	4058546362805	19,90	23,88

*Commandes seulement possibles en présentoir. Les commandes supérieures au conditionnement doivent être commandées par multiple (ex: 50, 100, 150...)

Disques à tronçonner pour métaux Pro+ - Plats

Utilisation : Très performant dans les aciers doux, les fers à béton.

Caractéristiques : Résistance à l'usure et performances de coupe assurent le meilleur rapport prix / performances.

Type	Ø disque (mm)	Épaisseur (mm)	Alésage Ø (mm)	Conditionné par	Quantité minimum	Réf	Code EAN	Prix tarif HT €	Prix tarif TTC €
41 SC 41 / 115	115	3	22.2	1	25	4932451491	4002395161324	1,59	1,91
SC 41 / 125	125	3	22.2	1	25	4932451492	4002395161331	1,69	2,03
SC 41 / 180	180	3	22.2	1	25	4932451493	4002395161348	2,49	2,99
SC 41 / 230	230	3	22.2	1	25	4932451494	4002395161362	3,59	4,31
42 SC 42 / 115	115	3	22.2	1	25	4932451495	4002395161379	1,59	1,91
SC 42 / 125	125	3	22.2	1	25	4932451496	4002395161393	1,69	2,03
SC 42 / 180	180	3	22.2	1	25	4932451497	4002395162000	2,49	2,99
SC 42 / 230	230	3	22.2	1	25	4932451498	4002395162017	3,59	4,31

*Commandes seulement possibles en présentoir. Les commandes supérieures au conditionnement doivent être commandées par multiple (ex: 50, 100, 150...)

Disques à tronçonner pour métaux Pro+

Utilisation: pour la construction métallique, les aciers très durs, les fers à béton...

Caractéristiques : coupe rapide et propre.

Type	Ø disque (mm)	Épaisseur (mm)	Alésage Ø (mm)	Conditionné par	Quantité minimum	Réf	Code EAN	Prix tarif HT €	Prix tarif TTC €
41 SC 41 / 355	355	2.5	25.4	1	10	4932451505	4002395162086	11,90	14,28

*Commandes seulement possibles en présentoir. Les commandes supérieures au conditionnement doivent être commandées par multiple (ex: 50, 100, 150...)

Meules à ébarber pour métaux Pro+

Utilisations : Optimisées pour les aciers doux et métaux non alliés.

Caractéristiques : Résistance à l'usure et performances garantissent le meilleur rapport prix / performances.

Type	Ø disque (mm)	Épaisseur (mm)	Alésage Ø (mm)	Conditionné par	Quantité minimum	Réf	Code EAN	Prix tarif HT €	Prix tarif TTC €
27 SG 27 / 115	115	6	22.2	1	25	4932451501	4002395162048	2,49	2,99
SG 27 / 125	125	6	22.2	1	25	4932451502	4002395162055	2,49	2,99
SG 27 / 150	150	6	22.2	1	10	4932471387	4058546290153	4,29	5,15
SG 27 / 180	180	6	22.2	1	10	4932451503	4002395162062	4,49	5,39
SG 27 / 230	230	6	22.2	1	10	4932451504	4002395162079	7,99	9,59

*Commandes seulement possibles en présentoir. Les commandes supérieures au conditionnement doivent être commandées par multiple (ex: 50, 100, 150...)

Disques à tronçonner pour métaux CONTRACTOR - Minces

Utilisation : disques à tronçonner très minces pour l'acier.
Convient pour l'acier résistant à l'acide, hardox, acier fortement allié, acier doux et d'outillage. Ne convient pas pour l'acier inoxydable.



Type	Ø (mm)	Épaisseur (mm)	Alésage Ø (mm)	Conditionné par	Quantité minimum	Réf	Code EAN	Prix tarif HT €	Prix tarif TTC €		
41	SCS 41 / 115	115	1	22.2	1	50	4932451474	4002395163250	1,59	1,91	
①	Présentoir 200 disques (SCS 41 / 115 x 1mm)					200	1	4932451475	4002395163267	299,00	358,80
	SCS 41 / 115	115	1.5	22.2	1	50	4932451476	4002395163274	1,59	1,91	
	SCS 41 / 125	125	1	22.2	1	50	4932451477	4002395163281	1,79	2,15	
①	Présentoir 200 disques (SCS 41 / 125 x 1mm)					200	1	4932451478	4002395163298	329,00	394,80
	SCS 41 / 125	125	1.5	22.2	1	50	4932451479	4002395163908	1,79	2,15	
	SCS 41 / 230	230	1.9	22.2	1	25	4932451480	4002395163915	4,09	4,91	
②	10 x 4932451477 dans	125	1	22.2	10	1	4932459164	4002395287192	19,90	23,88	

*Commandes seulement possibles en présentoir. Les commandes supérieures au conditionnement doivent être commandées par multiple (ex: 50, 100, 150...)

Meules à ébarber pour métaux CONTRACTOR

Utilisation : convient pour l'acier doux. Ne convient pas pour l'acier inoxydable.

Type	Ø (mm)	Épaisseur (mm)	Alésage Ø (mm)	Conditionné par	Quantité minimum	Réf	Code EAN	Prix tarif HT €	Prix tarif TTC €	
27	SG 27 / 115	115	6	22.2	1	25	4932451481	4002395163922	1,99	2,39
	SG 27 / 125	125	6	22.2	1	25	4932451482	4002395163939	1,99	2,39
	SG 27 / 230	230	6	22.2	1	10	4932451483	4002395163946	5,90	7,08

*Commandes seulement possibles en présentoir. Les commandes supérieures au conditionnement doivent être commandées par multiple (ex: 50, 100, 150...)

Disque ductile et multi-matériaux

Applications: fonte ductile, métaux non ferreux et pierre.

* Quantité minimum de commande = 10 pcs. Les commandes > 10 pièces doivent être commandées par multiples de 10 (c'est-à-dire 10, 20, 30, 40)



Type	Ø disque (mm)	Épaisseur (mm)	Alésage Ø (mm)	Conditionné par	Quantité minimum	Réf	Code EAN	Prix tarif HT €	Prix tarif TTC €
CCS 41 / 350	350	4	25.4	1	10	4932472264	4058546339104	18,90	22,68

Disques à tronçonner pour la pierre PRO+

Utilisation: pour le béton, la maçonnerie et les carreaux minces en pierre naturelle.

Type	Ø (mm)	Épaisseur (mm)	Alésage Ø (mm)	Conditionné par	Quantité minimum	Réf	Code EAN	Prix tarif HT €	Prix tarif TTC €	
42	CC 42 / 115	115	3	22.2	1	25	4932451499	4002395162024	1,69	2,03
	CC 42 / 230	230	3	22.2	1	25	4932451500	4002395162031	4,49	5,39

*Commandes seulement possibles en présentoir. Les commandes supérieures au conditionnement doivent être commandées par multiple (ex: 50, 100, 150...)

Disque carbure

Disque carbure utilisable sur le bois, le plastique et le placo.

Pas de risque de cassure de disque

La profondeur de coupe reste la même pendant toute la durée de vie du disque.

Convient à la coupe de tous les types de matériaux plus tendres.

Convient à toutes les meuleuses d'angles



Ø (mm)	Épaisseur (mm)	Alésage Ø (mm)	Conditionné par	Quantité minimum	Réf	Code EAN	Prix tarif HT €	Prix tarif TTC €
76	1	10	1	1	4932464716	4058546226619	11,90	14,28
115	1	22.23	1	1	4932492376	4058546417437	12,90	15,48
125	1	22.23	1	1	4932492377	4058546417444	13,90	16,68

Disques à lamelles

Productivité maximale avec CERA TURBO™, plus rapide, durée de vie améliorée.

Disque céramique Hybride : acier, inox, bronze, titane, aluminium.

Grains en céramique : ébarbe et polit en une seule étape.

Plateau de ponçage : Permet l'ébarbage jusqu'au dernier grain !

Plateau de ponçage en fibres naturelles : Peu de vibrations et de bruit, pas de poussière nocive.

Grande flexibilité : s'ajuste parfaitement à la pièce de travail.

Faible émission de chaleur : pas de décoloration des métaux, en particulier sur l'acier inoxydable.

Fabriquée en Allemagne.



Type	Ø disque (mm)	Grain	Alésage Ø (mm)	Plateau	Conditionné par	Quantité minimum	Réf	Code EAN	Prix tarif HT €	Prix tarif TTC €	
50	SLC 50 / 115	115	40	22.2	Plastique	1	10	4932472228	4058546326241	4,79	5,75
	SLC 50 / 115	115	60	22.2	Plastique	1	10	4932472229	4058546326258	4,79	5,75
	SLC 50 / 115	115	80	22.2	Plastique	1	10	4932472230	4058546326265	4,79	5,75
	SLC 50 / 125	125	40	22.2	Plastique	1	10	4932472231	4058546326272	5,89	7,07
	SLC 50 / 125	125	60	22.2	Plastique	1	10	4932472232	4058546326289	5,89	7,07
	SLC 50 / 125	125	80	22.2	Plastique	1	10	4932472233	4058546326296	5,89	7,07

Disque à lamelles CERA TURBO™ XL

Productivité maximale avec CERA TURBO™, enlèvement de matière 50% plus rapide et durée de vie 2x plus longue par rapport à un disque diamant

CERA TURBO™ XL avec des lamelles en saillie de 10 mm pour le ponçage des soudures d'angle.

Disque hybride en céramique : moulin en acier, acier inoxydable.

Plateau de ponçage en fibre naturelle.

Grande flexibilité : s'ajuste parfaitement à la pièce de travail

Faible émission de chaleur : pas de décoloration des métaux, en particulier sur l'acier inoxydable

Idéal pour les métaux ferreux, l'acier inoxydable V2A (1.4301) / V4A (1.4401) et les métaux non ferreux (aluminium, titane, etc.),



Type	Ø disque (mm)	Grain	Alésage Ø (mm)	Plateau	Conditionné par	Quantité minimum	Réf	Code EAN	Prix tarif HT €	Prix tarif TTC €
SLC XL 50 / 115	115	40	22.2	Fibre naturelle	1	10	4932478946	4058546362287	6,29	7,55
SLC XL 50 / 115	115	60	22.2	Fibre naturelle	1	10	4932478947	4058546362294	6,29	7,55
SLC XL 50 / 115	115	80	22.2	Fibre naturelle	1	10	4932478948	4058546362300	6,29	7,55
	125	40	22.2	Fibre naturelle	1	10	4932478949	4058546362317	6,59	7,91
	125	60	22.2	Fibre naturelle	1	10	4932478950	4058546362324	6,59	7,91
Disque à lamelle céramique XL 125mm	125	80	22.2	Fibre naturelle	1	10	4932478951	4058546362331	6,59	7,91

Disques à lamelles

Grain Zirconium de haute qualité : durée de vie plus longue sur les métaux ferreux et sur l'acier inoxydable.
Plateau de ponçage : permet un ébarbage jusqu'au dernier grain !
Plateau de ponçage en fibres naturelles : Peu de vibration et de bruit, pas de poussières nocives.
Grande flexibilité : s'ajuste parfaitement à la pièce de travail.
Faible émission de chaleur : pas de décoloration des métaux, en particulier sur l'acier inoxydable.
Fabriqué en Allemagne



Type	Ø disque (mm)	Grain	Alésage Ø (mm)	Plateau	Conditionné par	Quantité minimum	Réf	Code EAN	Prix tarif HT €	Prix tarif TTC €	
50	SL 50 / 115	115	40	22.2	Fibre naturelle	1	10	4932472220	4058546326166	3,09	3,71
	SL 50 / 115	115	60	22.2	Fibre naturelle	1	10	4932472221	4058546326173	3,09	3,71
	SL 50 / 115	115	80	22.2	Fibre naturelle	1	10	4932472222	4058546326180	3,09	3,71
	SL 50 / 115	115	120	22.2	Fibre naturelle	1	10	4932472223	4058546326197	3,09	3,71
	SL 50 / 125	125	40	22.2	Fibre naturelle	1	10	4932472224	4058546326203	3,49	4,19
	SL 50 / 125	125	60	22.2	Fibre naturelle	1	10	4932472225	4058546326210	3,49	4,19
	SL 50 / 125	125	80	22.2	Fibre naturelle	1	10	4932472226	4058546326227	3,49	4,19
	SL 50 / 125	125	120	22.2	Fibre naturelle	1	10	4932472227	4058546326234	3,49	4,19

Disques à lamelles aluminium

Idéal pour l'aluminium, les métaux non-ferreux et le bois
Le revêtement spécifique des lamelles limite l'encrassement lors des applications de meulage de l'aluminium, des métaux non ferreux et du bois.
Support de disque ajustable pour travailler sur toute la surface du disque fabriqué en Allemagne
Commande par 10 et multiples de 10 pièces



Type	Ø disque (mm)	Grain	Alésage Ø (mm)	Plateau	Conditionné par	Quantité minimum	Réf	Code EAN	Prix tarif HT €	Prix tarif TTC €
ALU SLC 50 / 115	115	40	22.2	Plastique	1	10	4932479089	4058546368838	5,29	6,35
ALU SLC 50 / 115	115	60	22.2	Plastique	1	10	4932479090	4058546368845	5,29	6,35
ALU SLC 50 / 125	125	40	22.2	Plastique	1	10	4932479091	4058546368852	6,29	7,55
ALU SLC 50 / 125	125	60	22.2	Plastique	1	10	4932479092	4058546368869	6,29	7,55

Ecrou Fixtec M14 Universel

Adaptés à toutes les meuleuses de nos concurrents Ø115 - 230mm avec un filetage M14 standard
Adaptés aux meuleuses équipées d'un système de freinage automatique/rapide
Changement de disque sans outil en 12 secondes - AUCUN outil requis
Seulement 8 mm d'épaisseur: permet d'augmenter la surface des disques et d'améliorer l'utilisation dans les espaces étroits
Trous de serrure intégrés permettant de retirer l'écrou à l'aide d'une clé standard en cas de serrage excessif en cours d'opération



Designation	Ø (mm)	Épaisseur (mm)	Pour meuleuses Ø 115 mm	Pour meuleuses Ø 125 mm	Pour meuleuses Ø 180 mm	Pour meuleuses Ø 230 mm	Conditionné par	Quantité minimum	Réf	Code EAN	Prix tarif HT €	Prix tarif TTC €
Ecrou Fixtec M14 Universel	45	8	✓	✓	✓	✓	1	1	4932498607	4058546524760	16,90	20,28



Fraises carbures

NOUVEAU

D'après DIN 8033
Dents avec double coupe pour permettre un retrait excellent du matériau, faibles vibrations pour une meilleure tenue et de petits copeaux.
Applicable sur l'acier normal et trempé, la fonte et les matériaux non-ferreux (aluminium, laiton, cuivre).
Contient les types B, C, D, H, M.
Type B: Cylindre à coupe en bout avec un top et des bords tranchants.
Type C: forme en nez de bille cylindrique avec un top et des bords tranchants.
Type D: Boule pour fraiser les trous et créer des coupes concaves
Type H: Flamme pour le modelage
Type M: Cône pour des bords angulaires et les contours étroits utilisable sur le M18 FDGRB

Type de matériaux	Vitesse de coupe m/min	T.P.M Ø 10 mm	T.P.M Ø 12,7 mm
Acier, Dureté / Résistance à la traction < 1200 N/mm ²	200 - 400	8.000 - 12.000	7.000 - 10.000
Acier inoxydable	200 - 350	8.000 - 12.000	7.000 - 10.000
Métaux non ferreux	400 - 800	13.000 - 20.000	11.000 - 18.000
Fonte	600 - 800	18.000 - 21.000	12.000 - 19.000
Fibre de plastique renforcées	500 - 900	16.000 - 28.000	10.000 - 18.000

Type	Diamètre de la tige	Largeur (mm)	Conditionné par	Quantité minimum	Réf	Code EAN	Prix tarif HT €	Prix tarif TTC €
B	6	10	1	1	4932493981	4058546511418	18,18	21,82
		12.7			4932493986	4058546511463	29,09	34,91
C	6	10	1	1	4932493982	4058546511425	16,36	19,64
		12.7			4932493987	4058546511470	27,27	32,73
D	6	10	1	1	4932493983	4058546511432	10,00	12,00
		12.7			4932493988	4058546511487	13,64	16,36
H	6	10	1	1	4932493984	4058546511449	16,36	19,64
		12.7			4932493989	4058546511494	25,45	30,55
M	6	10	1	1	4932493985	4058546511456	12,73	15,27
		12.7			4932493990	4058546511500	18,18	21,82
Coffret Fraise Carbure 10 mm (5 pcs)	6	10	5	1	4932493577	4058546484484	99,00	118,80
Coffret Fraise Carbure 12,7mm (5 pcs)	6	12.7	5	1	4932493576	4058546484477	119,00	142,80





ABRASIFS APPLIQUES

154 NOUVEAUX ABRASIFS

4 NOUVEAUX SETS SUR TOUTES LES GAMMES

3 NIVEAUX DE PERFORMANCE

STANDARD

- PERFORÉ
- FIBRE D'OXYDE D'ALUMINIUM
- PAPIER ÉPAIS, ROBUSTE, INDÉCHIRABLE
- TYPE SEMI-OUVERT

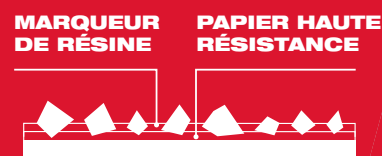

HAUTE PERFORMANCE

- PERFORÉ
- FIBRE D'OXYDE D'ALUMINIUM
- PLUS LÉGER ET PLUS FLEXIBLE QUE LE PAPIER À HAUTE RÉSISTANCE
- TYPE SEMI-OUVERT
- MEILLEURE FINITION DE SURFACE
- RETIRE MIEUX LA MATIÈRE



POWERGRID MESH

- MAILLE OUVERTE
- FIBRE D'OXYDE D'ALUMINIUM
- PAS DE COLMATAGE POUR UNE DURÉE DE VIE 5 FOIS PLUS LONGUE QU'UNE FEUILLE CLASSIQUE
- RETIRE EFFICACEMENT LA MATIÈRE
- MEILLEURE FINITION DE SURFACE
- MEILLEURE DURÉE DE VIE GLOBALE



POURQUOI UTILISER UN PAD SAVER AVEC LE POWERGRID MESH?

La maille PowerGrid est plus agressive et retiendra 2 fois plus de poussière. La poussière abîme le Velcro du plateau de la ponceuse de l'outil.

Les pad savers sont la solution pour augmenter la durée de vie des supports de vos outils et sont une solution moins coûteuse qu'une nouvelle machine.

APPLICATIONS



STANDARD



HIGH PERFORMANCE



POWERGRID MESH



HL = Hook & Loop

Feuilles abrasives pour ponceuse orbitale

Feuille Mesh pour ponceuse orbitale

NOUVEAU

Abrasive à maille à l'oxyde d'aluminium pour un bien meilleur retrait de la matière et une bien meilleure finition

Ponçage sans poussière à 99% et sans colmatage. Réduction du colmatage et de la formation de poussière sur la surface de travail pour une durée de vie plus longue et une meilleure finition

Pas de pore designé pour une absorption rapide de la poussière et une compatibilité avec toutes les supports de ponçage

Facile à utiliser et ré-utilisable (laver ou souffler)

Durée de vie 3 fois plus longue que le papier standard

Utilisable sur tous les types de bois, métal, peinture, plastique, mastic et laque

à utiliser de préférence avec un pad saver

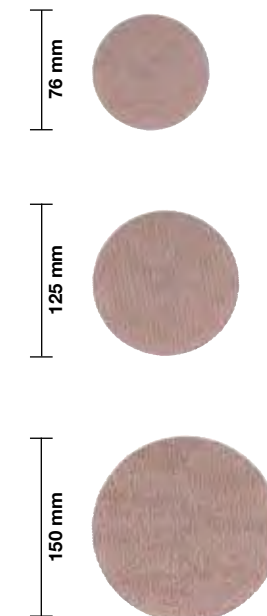

Grain	Ø (mm)	Conditionné par	Quantité minimum	Réf	Code EAN	Prix tarif HT €	Prix tarif TTC €
80	76	10	1	4932499368	4058546565329	10,90	13,08
120	76	10	1	4932499369	4058546565336	10,90	13,08
180	76	10	1	4932499370	4058546565343	10,90	13,08
240	76	10	1	4932499371	4058546565350	10,90	13,08
320	76	10	1	4932499372	4058546565367	10,90	13,08
400	76	10	1	4932499373	4058546565374	10,90	13,08
80	125	10	1	4932492185	4058546415525	11,90	14,28
120	125	10	1	4932492186	4058546415532	11,90	14,28
180	125	10	1	4932492187	4058546415549	11,90	14,28
240	125	10	1	4932492188	4058546415556	11,90	14,28
320	125	10	1	4932492189	4058546415563	11,90	14,28
400	125	10	1	4932492190	4058546415570	11,90	14,28
80	125	50	1	4932492203	4058546415709	54,90	65,88
120	125	50	1	4932492204	4058546415716	54,90	65,88
180	125	50	1	4932492205	4058546415723	54,90	65,88
240	125	50	1	4932492206	4058546415730	54,90	65,88
80	150	10	1	4932492220	4058546415877	14,90	17,88
120	150	10	1	4932492221	4058546415884	14,90	17,88
180	150	10	1	4932492222	4058546415891	13,90	16,68
240	150	10	1	4932492223	4058546415907	13,90	16,68
320	150	10	1	4932492224	4058546415914	13,90	16,68
400	150	10	1	4932492225	4058546415921	13,90	16,68
80	150	50	1	4932492238	4058546416058	71,90	86,28
120	150	50	1	4932492239	4058546416065	71,90	86,28
180	150	50	1	4932492240	4058546416072	71,90	86,28
240	150	50	1	4932492241	4058546416089	71,90	86,28

Set Mesh & Pad saver 125 mm H&L -10 pcs

Feuille de ponçage mesh : 3x Grit 80 / 3 x Grit 120 / 3 x Grit 180, 1 x Pad Saver

Mesh & Pad saver 150 mm H&L - 10 pcs

Feuille de ponçage mesh : 3x Grit 80 / 3 x Grit 120 / 3 x Grit 180, 1 x Pad Saver

Feuille HP pour ponceuse orbitale Ø 125 & 150 mm

NOUVEAU

Grain	Ø (mm)	Conditionné par	Quantité minimum	Réf	Code EAN	Prix tarif HT €	Prix tarif TTC €
40	125	10	1	4932492178	4058546415457	7,90	9,48
60	125	10	1	4932492179	4058546415464	6,90	8,28
80	125	10	1	4932492180	4058546415471	6,90	8,28
120	125	10	1	4932492181	4058546415488	6,90	8,28
180	125	10	1	4932492182	4058546415495	6,90	8,28
240	125	10	1	4932492183	4058546415501	6,90	8,28
320	125	10	1	4932492184	4058546415518	6,90	8,28
40	125	50	1	4932492197	4058546415648	32,90	39,48
60	125	50	1	4932492198	4058546415655	28,90	34,68
80	125	50	1	4932492199	4058546415662	28,90	34,68
120	125	50	1	4932492200	4058546415679	28,90	34,68
180	125	50	1	4932492201	4058546415686	28,90	34,68
240	125	50	1	4932492202	4058546415693	28,90	34,68
40	150	10	1	4932492213	4058546415808	9,90	11,88
60	150	10	1	4932492214	4058546415815	8,90	10,68
80	150	10	1	4932492215	4058546415822	8,90	10,68
120	150	10	1	4932492216	4058546415839	7,90	9,48
180	150	10	1	4932492217	4058546415846	7,90	9,48
240	150	10	1	4932492218	4058546415853	7,90	9,48
320	150	10	1	4932492219	4058546415860	7,90	9,48
40	150	50	1	4932492232	4058546415990	43,90	52,68
60	150	50	1	4932492233	4058546416003	38,90	46,68
80	150	50	1	4932492234	4058546416010	38,90	46,68
120	150	50	1	4932492235	4058546416027	38,90	46,68
180	150	50	1	4932492236	4058546416034	38,90	46,68
240	150	50	1	4932492237	4058546416041	38,90	46,68

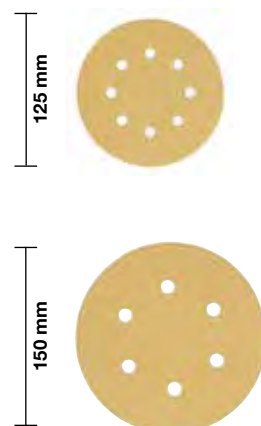

Feuilles abrasives pour ponceuse orbitale Ø 125 mm & 150 mm

Grain	Ø (mm)	Conditionné par	Quantité minimum	Réf	Code EAN	Prix tarif HT €	Prix tarif TTC €
40	125	10	1	4932492172	4058546415396	6,90	8,28
60	125	10	1	4932492173	4058546415402	5,90	7,08
80	125	10	1	4932492174	4058546415419	5,90	7,08
120	125	10	1	4932492175	4058546415426	5,90	7,08
180	125	10	1	4932492176	4058546415433	5,90	7,08
240	125	10	1	4932492177	4058546415440	5,90	7,08
40	125	50	1	4932492191	4058546415587	27,90	33,48
60	125	50	1	4932492192	4058546415594	24,90	29,88
80	125	50	1	4932492193	4058546415600	24,90	29,88
120	125	50	1	4932492194	4058546415617	24,90	29,88
180	125	50	1	4932492195	4058546415624	24,90	29,88
240	125	50	1	4932492196	4058546415631	24,90	29,88
40	150	10	1	4932492207	4058546415747	7,90	9,48
60	150	10	1	4932492208	4058546415754	7,90	9,48
80	150	10	1	4932492209	4058546415761	6,90	8,28
120	150	10	1	4932492210	4058546415778	6,90	8,28
180	150	10	1	4932492211	4058546415785	6,90	8,28
240	150	10	1	4932492212	4058546415792	6,90	8,28
40	150	50	1	4932492226	4058546415938	38,90	46,68
60	150	50	1	4932492227	4058546415945	32,90	39,48
80	150	50	1	4932492228	4058546415952	32,90	39,48
120	150	50	1	4932492229	4058546415969	32,90	39,48
180	150	50	1	4932492230	4058546415976	32,90	39,48
240	150	50	1	4932492231	4058546415983	32,90	39,48

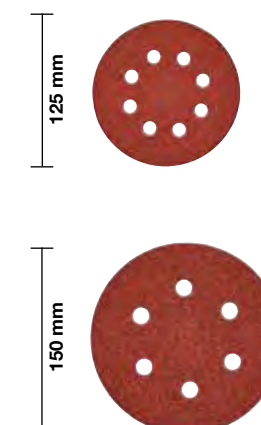

FEUILLE DE PONÇAGE 150 MM

NOUVEAU

Grain	Ø (mm)	Conditionné par	Quantité minimum	Réf	Code EAN	Prix tarif HT €	Prix tarif TTC €
40	150	50	1	4932498927	4058546527969	29,90	35,88
60	150	50	1	4932498928	4058546527976	29,90	35,88
80	150	50	1	4932498929	4058546527983	29,90	35,88
100	150	50	1	4932498930	4058546527990	29,90	35,88
120	150	50	1	4932498931	4058546528003	29,90	35,88

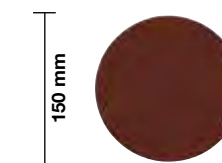

Pad saver pour mesh pour ponceuse orbitale Ø125 & 150 mm

NOUVEAU

A utiliser avec le papier de type mesh
empêche le backing pad d'être endommagé

Ø (mm)	Conditionné par	Quantité minimum	Réf	Code EAN	Prix tarif HT €	Prix tarif TTC €
76	5	1	4932499375	4058546565398	9,90	11,88
125	5	1	4932492291	4058546416584	49,90	59,88
150	5	1	4932492292	4058546416591	49,90	59,88

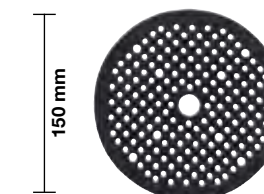
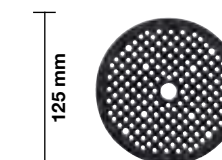
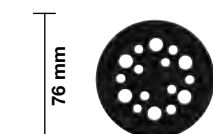

Feuille Mesh pour ponceuse orbitale

NOUVEAU

Grain	Taille A x B (mm)	Conditionné par	Quantité minimum	Quantité minimum	Réf	Code EAN	Prix tarif HT €	Prix tarif TTC €
80	115 x 107	10	1	1	4932492249	4058546416164	12,90	15,48
120	115 x 107	10	1	1	4932492250	4058546416171	11,90	14,28
180	115 x 107	10	1	1	4932492251	4058546416188	11,90	14,28
240	115 x 107	10	1	1	4932492252	4058546416195	11,90	14,28
320	115 x 107	10	1	1	4932492253	4058546416201	11,90	14,28
400	115 x 107	10	1	1	4932492254	4058546416218	11,90	14,28

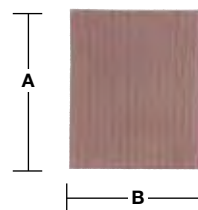

BANDE ABRASIF MESH 115X107 HL SET-10PC

Feuille mesh : 4 feuille 80 / 3 feuille 120 / 3 feuilles 180

		10	1	1	4932492295	4058546416621	11,90	14,28
--	--	----	---	---	------------	---------------	-------	-------

Feuilles abrasives pour ponceuse orbitale HP 115 x 107 mm

NOUVEAU

Grain	Taille A x B (mm)	Conditionné par	Quantité minimum	Réf	Code EAN	Prix tarif HT €	Prix tarif TTC €
80	115 x 107	10	1	4932492244	4058546416119	6,90	8,28
120	115 x 107	10	1	4932492245	4058546416126	5,90	7,08
180	115 x 107	10	1	4932492246	4058546416133	5,90	7,08
240	115 x 107	10	1	4932492247	4058546416140	5,90	7,08
320	115 x 107	10	1	4932492248	4058546416157	5,90	7,08

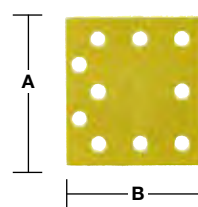

Feuilles abrasives pour ponceuse orbitale 115 x 107 mm

NOUVEAU

Grain	Taille A x B (mm)	Conditionné par	Quantité minimum	Réf	Code EAN	Prix tarif HT €	Prix tarif TTC €
40	115 x 107	10	1	4932492242	4058546416096	6,90	8,28
60	115 x 107	10	1	4932492759	4058546476304	5,39	6,47
80	115 x 107	10	1	4932492760	4058546476311	5,39	6,47
120	115 x 107	10	1	4932492761	4058546476328	5,39	6,47
180	115 x 107	10	1	4932492243	4058546416102	5,90	7,08
240	115 x 107	10	1	4932492762	4058546476335	5,39	6,47

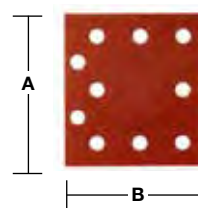

Feuilles abrasives pour ponceuse orbitale

Grain	Taille A x B (mm)	Conditionné par	Quantité minimum	Réf	Code EAN	Prix tarif HT €	Prix tarif TTC €
60	80 x 133	10	1	4932492763	4058546476342	7,90	9,48
80	80 x 133	10	1	4932492764	4058546476359	3,90	4,68
120	80 x 133	10	1	4932492765	4058546476366	3,90	4,68
180	80 x 133	10	1	4932492766	4058546476373	3,90	4,68
240	80 x 133	10	1	4932492767	4058546476380	3,90	4,68
40	93 x 185	10	1	4932492257	4058546416249	6,90	8,28
60	93 x 185	10	1	4932492258	4058546416256	6,90	8,28
80	93 x 185	10	1	4932492259	4058546416263	6,90	8,28
120	93 x 185	10	1	4932492260	4058546416270	6,90	8,28
180	93 x 185	10	1	4932492261	4058546416287	6,90	8,28
240	93 x 185	10	1	4932492262	4058546416294	6,90	8,28
40	115 x 230	10	1	4932492263	4058546416300	8,90	10,68
60	115 x 230	10	1	4932492264	4058546416317	8,90	10,68
80	115 x 230	10	1	4932492265	4058546416324	8,90	10,68
120	115 x 230	10	1	4932492266	4058546416331	8,90	10,68
180	115 x 230	10	1	4932492267	4058546416348	8,90	10,68
240	115 x 230	10	1	4932492268	4058546416355	8,90	10,68

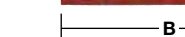
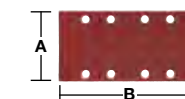

Mesh abrasives pour M12 FDSS 67 x 92 mm

NOUVEAU

Durée de vie 12 x plus longue par rapport au papier de verre standard.
Structure à mailles ouvertes pour un ponçage presque sans poussière et une durée de vie plus longue. La structure à mailles augmente les performances et réduit l'encrassement.
Feuille abrasive 67 x 92 mm pour la ponceuse M12 FDSS.
Peut être nettoyé à l'air comprimé, aspiré ou rincé à l'eau.
Application : bois, bois peint, plastique, mastic, cloison sèche, métal, plâtre, laque.
Chaque paquet comprend un protège-tampon. Utilisez toujours un protège-tampon lorsque vous utilisez des abrasifs à mailles, afin de protéger le support de l'outil contre les dommages.



Grain	Taille A x B (mm)	Conditionné par	Quantité minimum	Réf	Code EAN	Prix tarif HT €	Prix tarif TTC €	
80	67 x 92	13	1	48805080	045242645299	13,90	16,68	
120	67 x 92	13	1	48805120	045242645312	13,90	16,68	
180	67 x 92	13	1	48805180	045242645336	13,90	16,68	
220	67 x 92	13	1	48805220	045242645343	13,90	16,68	
320	67 x 92	13	1	48805320	045242645350	13,90	16,68	
400	67 x 92	13	1	48805400	045242645367	13,90	16,68	
PATIN DE PONCAGE POUR M12FDSS		67 x 92	1	1	48805402	045242645381	13,90	16,68
SET DE 13 PAPIERS ABRASIFS POUR M12FDSS		67 x 92	13	1	48805405	045242645398	14,90	17,88



Sanding sheets for delta sanders

Feuille Mesh pour ponceuse delta 93 x 93 mm

NOUVEAU

Grain	Taille A x B (mm)	Conditionné par	Quantité minimum	Réf	Code EAN	Prix tarif HT €	Prix tarif TTC €
80	93 x 93	10	1	4932492281	4058546416485	7,90	9,48
120	93 x 93	10	1	4932492282	4058546416492	7,90	9,48
180	93 x 93	10	1	4932492283	4058546416508	7,90	9,48
240	93 x 93	10	1	4932492284	4058546416515	7,90	9,48

BANDE ABRASIF DELTA PG MESH 93X93 HL SET-10PC

Feuille disque mesh : 3 feuilles 80 / 3 feuille 120 / 3 feuilles 180, 1 pad saver

10	1	4932492296	4058546416638	7,90	9,48
----	---	------------	---------------	------	------

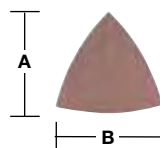

Feuille abrasive HP pour ponceuse delta 93 x 93 mm

NOUVEAU

Grain	Taille A x B (mm)	Conditionné par	Quantité minimum	Réf	Code EAN	Prix tarif HT €	Prix tarif TTC €
40	93 x 93	10	1	4932492275	4058546416423	4,90	5,88
60	93 x 93	10	1	4932492276	4058546416430	4,90	5,88
80	93 x 93	10	1	4932492277	4058546416447	4,90	5,88
120	93 x 93	10	1	4932492278	4058546416454	4,90	5,88
180	93 x 93	10	1	4932492279	4058546416461	4,90	5,88
240	93 x 93	10	1	4932492280	4058546416478	4,90	5,88

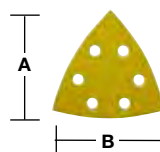

Feuilles abrasives pour ponceuses Delta 105 x 105 mm

Grain	Taille A x B (mm)	Conditionné par	Quantité minimum	Réf	Code EAN	Prix tarif HT €	Prix tarif TTC €
40	93 x 93	10	1	4932492269	4058546416362	4,90	5,88
60	93 x 93	10	1	4932492270	4058546416379	3,90	4,68
80	93 x 93	10	1	4932492271	4058546416386	3,90	4,68
120	93 x 93	10	1	4932492272	4058546416393	3,90	4,68
180	93 x 93	10	1	4932492273	4058546416409	3,90	4,68
240	93 x 93	10	1	4932492274	4058546416416	3,90	4,68

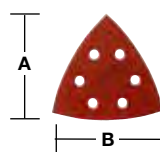

Feuilles abrasives pour ponceuses Delta 100 x 147 mm

Grain	Taille A x B (mm)	Conditionné par	Quantité minimum	Réf	Code EAN	Prix tarif HT €	Prix tarif TTC €
40	147 x 100	10	1	4932492285	4058546416522	14,90	17,88
60	147 x 100	10	1	4932492768	4058546476397	12,90	15,48
80	147 x 100	10	1	4932492769	4058546476403	12,90	15,48
120	147 x 100	10	1	4932492770	4058546476410	12,90	15,48
180	147 x 100	10	1	4932492771	4058546476427	12,90	15,48
240	147 x 100	10	1	4932492772	4058546476434	12,90	15,48

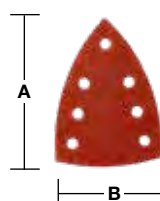

Bandes abrasives

Abrasifs pour bois, métal, peinture, plâtre.

Type : émeri, semi-ouvert.

Résine synthétique sur papier haute résistance

Bandes abrasives 75 x 457 mm

Grain	Taille A x B (mm)	Conditionné par	Quantité minimum	Réf	Code EAN	Prix tarif HT €	Prix tarif TTC €
40	457 x 75	5	1	4932480546	4058546408312	14,90	17,88
60	457 x 75	5	1	4932480547	4058546408329	14,90	17,88
80	457 x 75	5	1	4932480548	4058546408336	14,90	17,88
100	457 x 75	5	1	4932480549	4058546408343	14,90	17,88
150	457 x 75	5	1	4932480550	4058546408350	14,90	17,88

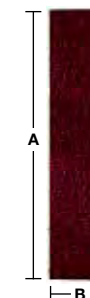

Bandes Abrasives B 75 x 533 mm

Grain	Taille A x B (mm)	Conditionné par	Quantité minimum	Réf	Code EAN	Prix tarif HT €	Prix tarif TTC €
40	533 x 75	5	1	4932312475	4002395301263	9,90	11,88
60	533 x 75	5	1	4932312476	4002395301270	9,90	11,88
80	533 x 75	5	1	4932312477	4002395301287	9,90	11,88
100	533 x 75	5	1	4932312478	4002395301294	9,90	11,88
150	533 x 75	5	1	4932312479	4002395301300	9,90	11,88

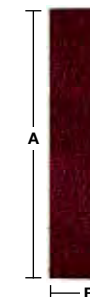

Bandes Abrasives 100 x 560 mm

Grain	Taille A x B (mm)	Conditionné par	Quantité minimum	Réf	Code EAN	Prix tarif HT €	Prix tarif TTC €
40	560 x 100	5	1	4932492286	4058546416539	12,90	15,48
60	560 x 100	5	1	4932492287	4058546416546	12,90	15,48
80	560 x 100	5	1	4932492288	4058546416553	12,90	15,48
100	560 x 100	5	1	4932492289	4058546416560	12,90	15,48
150	560 x 100	5	1	4932492290	4058546416577	12,90	15,48

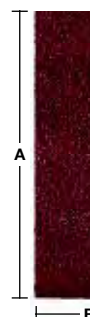

Bandes Abrasives 100 x 610 mm

Grain	Taille A x B (mm)	Conditionné par	Quantité minimum	Réf	Code EAN	Prix tarif HT €	Prix tarif TTC €
40	610 x 100	5	1	4932355066	4002395319824	18,90	22,68
60	610 x 100	5	1	4932355067	4002395319831	18,90	22,68
80	610 x 100	5	1	4932355068	4002395319848	18,90	22,68
100	610 x 100	5	1	4932355069	4002395319855	18,90	22,68
150	610 x 100	5	1	4932355070	4002395319862	18,90	22,68

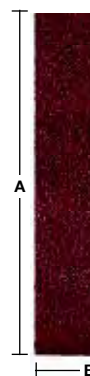

Bandes Abrasives 100 x 620 mm

Grain	Taille A x B (mm)	Conditionné par	Quantité minimum	Réf	Code EAN	Prix tarif HT €	Prix tarif TTC €
40	620 x 100	5	1	4932341610	4002395304882	18,90	22,68
60	620 x 100	5	1	4932341611	4002395304899	18,90	22,68
80	620 x 100	5	1	4932341612	4002395304905	18,90	22,68
100	620 x 100	5	1	4932341613	4002395304912	18,90	22,68
150	620 x 100	5	1	4932341614	4002395304929	18,90	22,68



Bandes abrasives pour ponceuse à bande

NOUVEAU

Grain céramique de qualité extrêmement élevé pour un retrait très élevé et un meilleure durée de vie.
Pour le ponçage des métaux aux coutures soudés, les contours, les bords et les profilés
Applicable sur tous les métaux (acier, métal non ferreux, aluminium, titane et l'innox)
Les grains céramiques produisent moins de chaleur, empêche donc le métal se décolorer sur l'acier inoxydable

Bande abrasives pour M12 FBFL10 et M12 FBFL13

Grain	Dimensions (mm)	Conditionné par	Quantité minimum	Réf	Code EAN	Prix tarif HT €	Prix tarif TTC €
60	330 x 10	10	1	4932492874	4058546477455	13,64	16,37
80	330 x 10	10	1	4932492875	4058546477462	13,64	16,37
120	330 x 10	10	1	4932492876	4058546477479	13,64	16,37
60	457 x 13	10	1	4932492881	4058546477523	18,18	21,82
80	457 x 13	10	1	4932492882	4058546477530	18,18	21,82
120	457 x 13	10	1	4932492883	4058546477547	18,18	21,82



Bande abrasives NW

NOUVEAU

Bandes fabriqué en nylon non tissé avec des grain abrasifs pour un traitement de surface sans endommager ou retirer le matériau de base
pour le ponçage fin, l'ébavurage, le matage et la finition sur tous les métaux (inox compris)
Les Bandes abrasives nw sont utilisables sur le M12 FBFL10 et le M12 FBFL13.

Grain	Dimensions (mm)	Conditionné par	Quantité minimum	Réf	Code EAN	Prix tarif HT €	Prix tarif TTC €
50-80	330 x 10	5	1	4932492877	4058546477486	18,18	21,82
50-80	457 x 13	5	1	4932492884	4058546477554	22,73	27,28
180-220	330 x 10	5	1	4932492879	4058546477509	18,18	21,82
180-220	457 x 13	5	1	4932492886	4058546477578	22,73	27,28
100-150	330 x 10	5	1	4932492878	4058546477493	18,18	21,82
100-150	457 x 13	5	1	4932492885	4058546477561	22,73	27,28



Bandes Abrasives NW Polissage

NOUVEAU

Bande fabriqué en nylon non tissé avec des grain abrasifs pour un nettoyage et un polissage plus efficace.
Disponible en très fin
Bandes abrasives nw polissage sont utilisables sur le M12 FBFL10 et le M12 FBFL13.

Designation	Dimensions (mm)	Conditionné par	Quantité minimum	Réf	Code EAN	Prix tarif HT €	Prix tarif TTC €
BANDE ABRASIVE NW POLISSAGE	330 x 10	3	1	4932492880	4058546477516	14,55	17,46
BANDE ABRASIVE NW POLISSAGE	457 x 13	3	1	4932492887	4058546477585	14,55	17,46



Facile à utiliser : Code couleur pour le produit, le tampon et le chiffon afin d'éviter les erreurs et la contamination des différents produits abrasifs.

1000ml de composé grossier rouge P1500 + tampon rouge + chiffon rouge pour éliminer les rayures lourdes à micro.

1000ml de grain P2000 composé fin jaune + tampon jaune + tissu jaune pour enlever les hologrammes.
1000ml de composé bleu ultra-fin P3000 + tampon bleu + chiffon bleu pour une meilleure finition brillante.

Épaisseur de 20 mm recommandée pour une utilisation avec les polisseuses orbitales aléatoires.

Épaisseur de 25 mm recommandée pour les polisseuses rotatives à usage unique.

Fabriquée en Allemagne.

Accessoires de polissage premium - Mousses

NOUVEAU

Designation	Ø (mm)	Épaisseur (mm)	Conditionné par	Quantité minimum	Réf	Code EAN	Prix tarif HT €	Prix tarif TTC €
MOUSSE ROUGE BRUTE 140/20MM	140	20	2	1	4932492310	4058546416775	26,90	32,28
MOUSSE ROUGE BRUTE 140/25MM	140	25	2	1	4932492319	4058546416867	26,90	32,28
MOUSSE ROUGE BRUTE 160/20MM	160	20	2	1	4932492316	4058546416836	26,90	32,28
MOUSSE JAUNE FINE 140/20MM	140	20	2	1	4932492311	4058546416782	26,90	32,28
MOUSSE JAUNE FINE 140/25MM	140	25	2	1	4932492320	4058546416874	26,90	32,28
MOUSSE JAUNE FINE 160/20MM	160	20	2	1	4932492317	4058546416843	26,90	32,28
MOUSSE BLEU ULTRA FINE 140/20MM	140	20	2	1	4932492312	4058546416799	26,90	32,28
MOUSSE BLEU ULTRA FINE 140/25MM	140	25	2	1	4932492321	4058546416881	26,90	32,28
MOUSSE BLEU ULTRA FINE 160/20MM	160	20	2	1	4932492318	4058546416850	26,90	32,28



Accessoires de polissage premium - Chiffons

NOUVEAU

Designation	Longueur (mm)	Largeur (mm)	Conditionné par	Quantité minimum	Réf	Code EAN	Prix tarif HT €	Prix tarif TTC €
CHIFFON ROUGE 40X40MM	400	400	2	1	4932492306	4058546416737	23,90	28,68
CHIFFON JAUNE 40X40MM	400	400	2	1	4932492307	4058546416744	23,90	28,68
CHIFFON BLEU 40X40MM	400	400	2	1	4932492308	4058546416751	23,90	28,68



Accessoires de polissage premium - Liquide à polir

NOUVEAU

Designation	Conditionné par	Quantité minimum	Réf	Code EAN	Prix tarif HT €	Prix tarif TTC €
LIQUIDE A POLIR ROUGE BRUT 1L						
Liquide à polir 1500. Un polissage grossier à 1500 grains pour éliminer les rayures profondes sans endommager la laque. Permet d'éliminer les grains de poussière, la texture de la peau d'orange, les coulures de laque/peinture et les rayures profondes. Sans cire, ni de silicone ou de solvants toxiques. Recommandé d'être utilisé avec une grosse éponge rouge de polissage et le chiffon rouge.	1	1	4932492300	4058546416676	59,90	71,88
LIQUIDE A POLIR JAUNE FIN 1L						
Liquide à polir 2000. Un polissage grossier à grain pour éliminer les fines rayes sans endommager la laque. Sans cire, ni de silicone et de solvants toxiques. Recommandé d'être utilisé avec l'éponge jaune douce pour le polissage fin et le chiffon jaune.	1	1	4932492301	4058546416683	59,90	71,88
LIQUIDE A POLIR BLEU ULTRA FIN 1L						
Liquide à polir 3000. Un liquide moyennement fin avec 3000 grains pour retirer les rayures fines, hologrammes et volute. Sans silicone. Recommandé d'être utilisé avec l'éponge bleue à polir super fine et le chiffon de polissage en microfibre bleu.	1	1	4932492302	4058546416690	59,90	71,88



Accessoires - polissage 125 mm Ø auto agrippant

Designation	Ø (mm)	Epaisseur (mm)	Conditionné par	Quantité minimum	Réf	Code EAN	Prix tarif HT €	Prix tarif TTC €
Polissage avec M14. Design avec une excellente flexibilité. Faible vibration pour un travail précis dans tous les recoins ainsi que ceux incurvés.	125		1	1	4932430394	4002395380558	29,90	35,88
Disque de polissage. 100% naturel. Qualité premium avec des fibres hautes qualité pour une plus longue durée de vie. Couche intégrée "soft touch" garantit un ajustement parfait. Pour la finition de la peinture qu'elle soit ancienne ou récente. Bonne qualité de polissage grâce à la chaleur des fibres résistantes.	135	25	1	1	4932430395	4002395380565	24,90	29,88
Microfibre super-douce microfibre polissage de tissu pour la finition très brillante. Avec de bonnes propriétés d'absorption parfaitement adapté pour la finition et la suppression de taches d'eau sur les surfaces fragiles. Lavable en machine à 30 ° sans adoucisseur.	400 x 400		1	1	4932430398	4002395380596	13,90	16,68



Accessoires - polissage Ø 125/150 mm auto agrippant

Designation	Ø (mm)	Epaisseur (mm)	Conditionné par	Quantité minimum	Réf	Code EAN	Prix tarif HT €	Prix tarif TTC €
Plateau de lustrage auto-agrippant pour peau de mouton et disques abrasifs. Filetage M14, excellente résistance à la rupture grâce à une couche de mousse souple et flexible	150	25	1	1	4932373161	4002395347285	29,90	35,88
Feutre à polir auto-agrippant pour le polissage des peintures, des métaux non ferreux, de l'inco avec ou sans pâte à polir. S'utilise avec le plateau de lustrage très souple, matériau absorbant	150	25	1	1	4932373163	4002395347902	8,90	10,68
Peau de mouton auto-agrippante pour le lustrage et finition très brillante. S'utilise avec le plateau de lustrage. Laine d'agneau, très souple	150	25	1	1	4932373164	4002395347926	18,90	22,68
Éponge à polir auto-agrippante pour le polissage fini miroir des surfaces sales ou prépolies. S'utilise avec le plateau de lustrage. Dureté moyenne, porosité fine, bords arrondis.	150	50	1	1	4932373165	4002395347940	13,90	16,68
Éponge de lustrage auto-agrippante pour le pré-polissage des surfaces sales, rayées et ternies. S'utilise avec le plateau de lustrage Ultra-souple, porosité fine, bords arrondis.	150	50	1	1	4932373186	4002395347964	13,90	16,68



Accessoires - polissage - spot polisher

Designation	Ø (mm)	Epaisseur (mm)	Conditionné par	Quantité minimum	Réf	Code EAN	Prix tarif HT €	Prix tarif TTC €
Plateau de lustrage auto-agrippant pour peau de mouton et disques abrasifs. Filetage M9 x 0,75.	76		1	1	4932430488	4002395381494	7,90	9,48
Éponge à polir auto-agrippant dur (jaune). S'utilise avec le plateau de lustrage.	75	25	1	1	4932430489	4002395381500	5,90	7,08
Éponge à polir auto-agrippant douce (blanc). S'utilise avec le plateau de lustrage.	80	25	1	1	4932430490	4002395381517	5,90	7,08
Peau de mouton auto-agrippant. Lustrage et finition très brillante. S'utilise avec le plateau de lustrage.	80		1	1	4932430838	4002395385003	10,90	13,08
Plateau de ponçage en fibres. Caractéristiques: filetage M9. Diamètre 0,75. Plateau auto agrippant qui permet de fixer tous types d'abrasifs sur tous types d'applications.	46		1	1	4932430492	4002395381531	7,90	9,48



Accessoires : Carotouse

Designation	DD3 152	DCM2 250C & DCM2 350C	Com-patible MXF DCD150	Condition-né par	Quantité minimum	Réf	Code EAN	Prix tarif HT €	Prix tarif TTC €
Kit de fixation	✓	✓	✓	9	1	4932399731	4002395363827	74,90	89,88
① (Un foret d. 15 mm est nécessaire pour fixer les chevilles – non fourni).									
Clé 1 3/8": pour maintenir le moteur lors du démontage du bâti.	✓			1	1	49964705	04524222766	25,90	31,08
② Clé 32 mm : pour maintenir le moteur lors du changement de couronne.	✓			1	1	4931428009	4002395844791	9,98	11,98
Clé 41 mm : pour démonter la couronne.	✓	✓		1	1	4931428010	4002395844807	16,28	19,54
Système FIXTEC convient à tous les moteurs avec une réception 1 1/4". Empêche le trépan de se bloquer si il est trop serré sur la broche de la machine. Les couronnes peuvent ensuite être enlevées avec un minimum d'effort.	✓	✓		1	1	4932352053	4002395367108	169,00	202,80
③									
Adaptateur : 1 1/4" à 1/2" - Adaptateur femelle / femelle 1 1/4" - 1/2". Pour les couronnes Ø < 50 mm.	✓	✓		1	1	4932352627	4002395372850	32,90	39,48
④									
Rallonges 1 1/4" femelle / mâle, longueur: 300 mm.	✓	✓	✓	1	1	4932399724	4002395363759	89,90	107,88
⑤									
1 1/4" femelle / mâle, longueur: 500 mm.	✓	✓	✓	1	1	4932399725	4002395363766	139,00	166,80
⑥									
Colonne télescopique Pour blocage sous plafond. Charge maximale 500 kg et réglable en hauteur de 1,8 à 2,9 m.	✓	✓	✓	1	1	4932399732	4002395363834	519,00	622,80
⑦									
Pompe à vide VP6	✓	✓	✓	1	1	4932352094	4002395367474	1199,00	1438,80
⑧									
Plaque pompe à vide. Joint de rechange 4931428665.	✓			1	1	4932352676	4002395373345	105,21	126,25
⑨									
Réservoir d'eau WT 10	✓	✓	✓	1	1	4932399726	4002395363773	239,00	286,80
⑩									
Kit collecteur d'eau. Pour modèle DR 152 T avec couronnes maxi Ø 152 mm.				1	1	4932478073	4058546340063	139,00	166,80
Joint de rechange DR 152 T.				1	1	4932352678*	4002395373369	21,85	26,22
⑪									
Kit collecteur d'eau max Ø 180 mm.			✓	1	1	4932399727	4002395363780	399,00	478,80
Joint de rechange DR 250 TV.			✓	1	1	4932399729	4002395363803	49,90	59,88
⑫									
Pour modèle DR 350 T avec couronne maxi. Ø 300 mm.				1	1	4932399728	4002395363797	399,00	478,80
Joint de rechange DR 350 T.				1	1	4932399730	4002395363810	49,90	59,88
⑬									
Entretoise T = 50 mm. A monter entre le moteur et la plaque de montage rapide. Avec les couronnes de Ø 250 à 350 mm. Livrée avec l'embase DR 350 T.		✓		1	1	4932399736	4002395363872	179,00	214,80
⑭									
Plaque de montage rapide du moteur. Livrée avec les embases DR 250 TV et DR 350 T.		✓		1	1	4932399733	4002395363841	179,00	214,80
⑮									
Kit collecteur d'eau: Pour une utilisation universelle avec des carottes à eau. À utiliser avec max. Trépans Ø 152 mm.	✓	✓	✓	1	1	4932478073	4058546340063	139,00	166,80
⑯									
Tige de guidage pour DD3-152. Foret pilote SDS-plus nécessaire (8 x 110 mm, 4932307070).	✓	✓	✓	1	1	4932352679	4002395373376	111,00	133,20



Accessoires pour perforateurs

Adaptateurs SDS-Plus & mandrins

Outil	Réception	Réf. 4932	Code EAN 4002395	Prix tarif HT €	Prix tarif TTC €
① FIXTEC	SDS-Plus	379877	346561	30,23	36,28
② FIXTEC	SDS-Plus	399152	357628	24,61	29,53
③ FIXTEC	SDS-Plus	352299	369584	30,23	36,27
④ FIXTEC	1/2" x 20 UNF	371807	344710	26,60	31,91
⑤ FIXTEC	1/2" x 20 UNF	399154	357635	24,61	29,54
Uniquement pour modèles PLH 16 QEX, M28 HX, V18 HX, PLH 26 QEX, PH 30 Power X, KH 26 XE, KH 24 XE, KH 28 Super XE, BH 26 LXE, PH 26 X.					
⑥ SDS-Plus	1/2" x 20 UNF	367438	337668	28,37	34,04
Adaptateur de mandrin SDS-plus: le mandrin se visse directement.					
⑦ SDS-Plus	1/2" x 20 UNF	367166	334438	15,06	18,08
Adaptateur de mandrin SDS-plus avec vis de serrage					

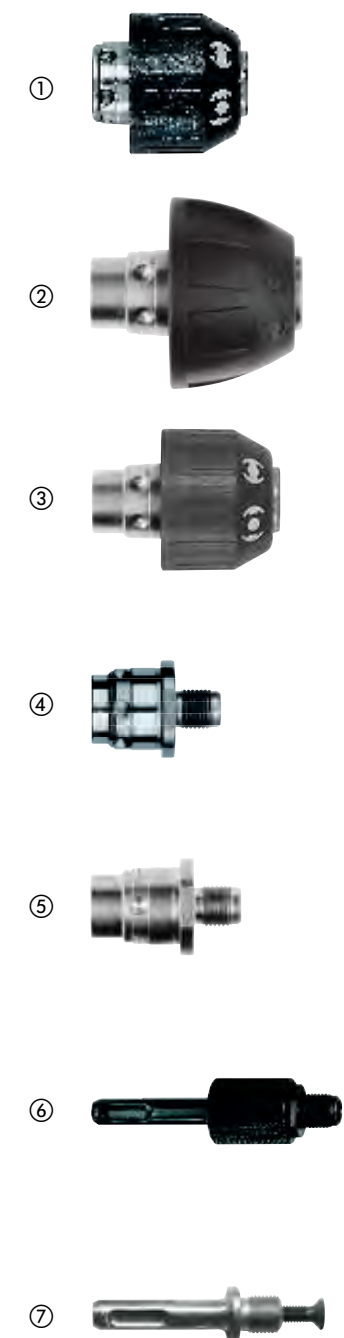

Mandrins à clé

Capacité Ø mm	Réception	Verrouillage	Vis de serrage	Rotation seule	Percussion	Outil sans fil	Type clé	Conditionné par	Quantité minimum	Réf	Code EAN	Prix tarif HT €	Prix tarif TTC €
1.5-13	1/2" x 20	✓	✓	✓	✓	✓	A	1	1	4932267980	4002395300488	23,90	28,68
3.0-16	Taper B16			✓			C	1	1	4932127010	4002395306169	79,90	95,88
3.0-16	M18x2.5	✓	✓	✓	✓		C	1	1	4932320014	4002395310784	75,90	91,08



Mandrins à clé spécifiques

Capacité Ø mm	Réception	pour perçues	Vis de serrage	Type clé	Conditionné par	Quantité minimum	Réf	Code EAN	Prix tarif HT €	Prix tarif TTC €
1.0-10	3/8" x 24	HDE 6 RQ	✓	H	1	1	48660817	045242155705	27,90	33,48



Mandrins à clé emmanchement 6 pans 1/4"

Capacité Ø mm	Réception	Outil sans fil	Type clé	Conditionné par	Quantité minimum	Réf	Code EAN	Prix tarif HT €	Prix tarif TTC €
1.0-10	1/4" Hex	✓	A	1	1	4932314867	4002395300112	24,90	29,88



Clé de mandrin et accessoires

Designation	Type	Réf.	Conditionné par	Quantité minimum	Réf	Code EAN	Prix tarif HT €	Prix tarif TTC €
① Clé de mandrin	A	S2A	1	1	4932221378	4002395302765	3,59	4,31
	B	S2AT	1	1	4932310612	4002395309177	6,99	8,39
	C	S3T	1	1	4932221379	4002395306381	7,99	9,59
	D	S14	1	1	4932304684*	4002395300105	4,69	5,63
	E	S4	1	1	4932221380	4002395306398	12,99	15,59
	G	S2	1	1	4932319995	4002395303724	1,99	2,39
	H		1	1	48663350	045242157600	5,39	6,47
	J		1	1	48663240	045242157501	6,99	8,39
	K		1	1	48663280	045242157556	6,29	7,55



② Adaptateur Morse No. 3 pour mandrins B 16 à B 22	MT3 - B16	1	1	4932117042	4002395305834	18,90	22,68
--	-----------	---	---	------------	---------------	-------	-------

Éjecteur DIN 317 taille 3.		1	1	4932604226	4002395311248	9,49	11,39
----------------------------	--	---	---	------------	---------------	------	-------

mandrin sans outils

Mandrins Auto-serrants

Capacité Ø mm	Récep-tion	Verrouil-lage	Vis de serrage	Rotation seule	Percus-sion	Outil sans fil	Conditionné par	Quantité minimum	Réf	Code EAN	Prix tarif HT €	Prix tarif TTC €
1.0-10	3/8" x 24		✓	✓		✓	1	1	4932349457	4002395318155	37,90	45,48
1.0-10	1/2" x 20	✓	✓	✓	✓	✓	1	1	4932364382	4002395337675	39,90	47,88
1.5-13	1/2" x 20	✓		✓	✓	✓	1	1	4932376531	4002395346332	41,90	50,28
1.5-13	1/2" x 20	✓	✓	✓	✓	✓	1	1	4932376533	4002395346349	41,90	50,28
1.5-13	1/2" x 20	✓		✓	✓	✓	1	1	4932364265 ¹	4002395334056	54,90	65,88
1.5-13	1/2" x 20	✓	✓	✓	✓	✓	1	1	4932364267	4002395334070	54,90	65,88



¹ Qualité industrielle

Mandrins auto FIXTEC (avec blocage de broche)

Capacité Ø mm	Récep-tion	Verrouil-lage	Vis de serrage	Rotation seule	Percus-sion	Outil sans fil	Conditionné par	Quantité minimum	Réf	Code EAN	Prix tarif HT €	Prix tarif TTC €
1.0-10	3/8" x 24	✓	✓	✓	✓	✓	1	1	4932371018	4002395339365	24,90	29,88
1.0-10	1/2" x 20	✓	✓	✓	✓	✓	1	1	4932372443	4002395345458	34,90	41,88
1.5-13	1/2" x 20	✓	✓	✓	✓	✓	1	1	4932371913	4002395345366	54,90	65,88
1.5-13	3/8" x 24	✓	✓	✓	✓	✓	1	1	4932399492	4002395361137	41,90	50,28
1.5-13	9/16" x 18	✓	✓	✓	✓	✓	1	1	4932478806 ¹	4058546360887	30,90	37,08



¹ marche avec les M18 FDD(2)/ M18 FPD(2)

Mandrins autoserrants industriels pour percussion

Capacité Ø mm	Réception	Verrouil-lage	Rotation seule	Percus-sion	Outil sans fil	Conditionné par	Quantité minimum	Réf	Code EAN	Prix tarif HT €	Prix tarif TTC €
1.0-13	1/2" x 20	✓	✓	✓		1	1	4932364266	4002395334063	89,90	107,88



Mandrin à clé - Mandrins d'outils spécifiques

Capacité Ø mm	Réception	Pour modèle	Verrouil-lage	Rotation seule	Vis de serrage	Conditionné par	Quantité minimum	Réf	Code EAN	Prix tarif HT €	Prix tarif TTC €
① 1.0-10	1/2" x 20	HDE 10 RQX			✓	1	1	48661520	045242156795	47,90	57,48
① 1.5-13	1/2" x 20	HDE 13 RQX			✓	1	1	42660755	4002395891436	72,90	87,48
② 1.5-13	FIXTEC		✓	✓		1	1	4932399214	4002395358236	62,51	75,01
③ 1.0-10	FIXTEC	M12 BDDX			✓	1	1	4932430444	4002395381050	39,90	47,88



Accessoires : Meuleuses d'angle

Plateaux de ponçage

Designation	Alésage Ø (mm)	Ø (mm)	Pour meuleuses Ø 115 mm	Pour meuleuses Ø 125 mm	Pour meuleuses Ø 180 mm	Pour meuleuses Ø 230 mm	Conditionné par	Quantité minimum	Réf	Code EAN	Prix tarif HT €	Prix tarif TTC €
	14.2	110	✓				1	1	4932345760	4002395313488	11,90	14,28
Plateau de ponçage souple Complet avec écrou M 14. Pour toute meuleuse.	14.2	125		✓			1	1	4932345761	4002395313495	12,90	15,48
	14.2	170			✓		1	1	4932345758	4002395313501	13,90	16,68
	22.2	170			✓		1	1	4932352744	4002395374021	26,91	32,29
Écrou M14 seul			✓	✓	✓	✓	1	1	4932345627	4002395313112	5,90	7,08

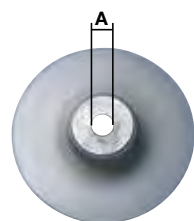

Accessoires : Rabots

Designation	Tous rabots 82 & 102 mm	Conditionné par	Quantité minimum	Réf	Code EAN	Prix tarif HT €	Prix tarif TTC €
Guide parallèle	✓	1	1	4932274071*	4002395300358	Non disponible	Non disponible
Guide à feuillure pour rabot	✓	1	1	4932274069	4002395300129	24,90	29,88

Lames de raboteuses

Designation	Largeur (mm)	Pour aux rabots	Conditionné par	Quantité minimum	Réf	Code EAN	Prix tarif HT €	Prix tarif TTC €
	56.1 mm	M12 BLP	2	1	4932493399	4058546482701	11,90	14,28
2 lames reverdibles pour le bois.	82 mm	M18 BP,H 500,H 750	2	1	4932273484	4002395300150	14,90	17,88
	102 mm	HB 750,HBE 800	2	1	4932316243	4002395300167	17,90	21,48



Mètre à ruban STUD 2



- Ruban EXO 360™: technologie plus résistante à l'abrasion et à l'humidité
- Aimant puissant au début de la bande pour un accrochage facile sur des surfaces planes et tubes
- Jusqu'à 4 m de porté du ruban sans décrochage pour plus d'efficacité
- Revêtement anti-déchirure - renforcée sur les 15 premiers centimètres du ruban
- Marquage double face du ruban pour une meilleure lisibilité
- Protection anti-pincement breveté - protège les doigts lors de la rétraction du ruban
- Boitier ABS avec surmoulage résistant aux chocs pour plus de confort et de durabilité
- Clip ceinture en forme de câble - réduit les risques de déchirement des poches
- Trou à lanière - sécurisation facilité
- Précision Classe II

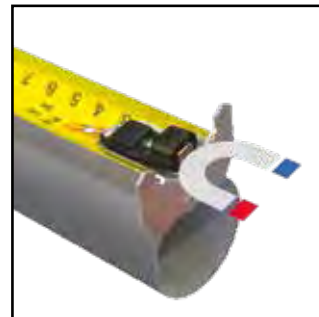

Strong magnet



4M STANDOUT

Designation	Longueur (m)	Largeur (mm)	Conditionné par	Quantité minimum	Réf	Code EAN	Prix tarif HT €	Prix tarif TTC €
STUD Gen2 5 m	5	33	1	6	4932471626	4058546295257	34,90	41,88
STUD Gen2 8 m	8	33	1	6	4932471627	4058546295264	39,90	47,88
STUD Gen2 5 m 16 ft	5 / 16'	33	1	6	4932471628	4058546295271		
STUD Gen2 8 m 26 ft	8 / 26'	33	1	6	4932471629	4058546295288		



Mètre à ruban large premium

- Jusqu'à 4 m de porté du ruban sans décrochage pour plus d'efficacité
- Revêtement anti-déchirure - renforcée sur les 15 premiers centimètres du ruban
- Marquage double face du ruban pour une meilleure lisibilité
- Boitier renforcé en 5 points - meilleure durée de vie
- Protection anti-pincement breveté - protège les doigts lors de la rétraction du ruban
- Clip ceinture en forme de câble - réduit les risques de déchirement des poches
- Ruban avec protection en nylon - meilleure résistance à la déchirure
- Trou à lanière - sécurisation facilité



4M STANDOUT



Designation	Longueur (m)	Largeur (mm)	Conditionné par	Quantité minimum	Réf	Code EAN	Prix tarif HT €	Prix tarif TTC €
Mètre ruban large premium 5 m	5	33	1	6	4932471815	4058546297145	22,90	27,48
Mètre ruban large premium 8 m	8	33	1	6	4932471816	4058546297152	24,90	29,88
Lame large Premium 5 m 16 ft	5 / 16'	33	1	6	4932471817	4058546297169		
Lame large Premium 8 m 26 ft	8 / 26'	33	1	6	4932471818	4058546297176		

Mètre à ruban Premium Magnétique Gen 3



- Aimant puissant au début de la bande pour un accrochage facile sur des surfaces planes et tubes
- Design compact et ergonomique
- Portée améliorée du ruban sans décrochage jusqu'à 3.4 m pour plus d'efficacité
- Ruban avec protection en nylon anti-reflet: jusqu'à 10x plus de résistance sur le chantier
- Ruban de 27 mm de large et marquage double face: meilleure lisibilité
- Protection anti-pincement breveté - protège les doigts lors de la rétraction du ruban
- Boitier renforcé en 5 points - meilleure durée de vie
- Précision Classe II
- Échelle d'architecte pour un calcul aisé des mesures au sol



Designation	Longueur (m)	Largeur (mm)	Conditionné par	Quantité minimum	Réf	Code EAN	Prix tarif HT €	Prix tarif TTC €
Mètre à ruban magnétique premium 5 m	5	27	1	6	4932464599	4058546225445	19,90	23,88
Mètre à ruban magnétique premium 8 m	8	27	1	6	4932464600	4058546225452	24,90	29,88
Mètre à ruban magnétique premium 10 m	10	27	1	6	4932464601	4058546225469	26,90	32,28
Mètre à ruban magnétique 5 m - 16 ft	5 / 16'	27	1	6	4932464602	4058546225476		
Mètre ruban magnétique 8m - 26 ft	8 / 26'	27	1	6	4932464603	4058546225483		



Mètre à ruban Autolock

- Frein Autolock: le ruban se maintient en place lorsqu'il est sorti
- Revêtement nylon pour protéger le ruban contre les débris, la saleté et l'eau
- Boîtier renforcé à 5 points pour une durée de vie supérieure du ruban
- Boîtier en ABS avec surmoulage résistant aux chocs pour plus de confort et de durabilité sur le chantier
- Design ergonomique et compact
- Clip de ceinture résistant
- Précision Classe II
- Conditionnés par multiples de 6 pcs



Designation	Longueur (m)	Largeur (mm)	Conditionné par	Quantité minimum	Réf	Code EAN	Prix tarif HT €	Prix tarif TTC €
Mètre à ruban Autolock 5M/25MM - 1pc	5	25	1	6	4932464663	4058546226084	14,90	17,88
Mètre à ruban Autolock 8M/25MM - 1pc	8	25	1	6	4932464664	4058546226091	17,90	21,48
Mètre à ruban Autolock 5M/25MM	5	25	1	6	4932464665	4058546226107		
Mètre à ruban Autolock 8M/25MM	8	25	1	6	4932464666	4058546226114		

Mètre à ruban magnétique LED 7.5 M

- 100 Lumens d'éclairage LED, pour illuminer jusqu'à 3 m de zone de travail
- Batterie interne rechargeable avec un câble micro-USB
- Indicateur de charge Rouge/Orange/Vert pour que vous puissiez voir le statut de charge de la batterie
- Autonomie de 2,5 heures
- 30 mm de bande avec un double marquage pour une meilleure lisibilité avec une graduation d'architecte pour faciliter les calculs
- Portée améliorée pouvant aller jusqu'à 4.6 m
- Protection anti-pincement qui protège les doigts lors de la rétractation du ruban
- Aimant puissant au début de la bande pour un accrochage facile sur des surfaces planes et tubes
- Zone de grip surmoulée pour un meilleur confort et une meilleure durabilité
- Revêtement anti-déchirure – renforcée sur les 15 premiers centimètres du ruban
- Bande de protection en nylon non-réfléchissant, jusqu'à 10 fois plus résistant aux dommages
- Précision Classe II



Designation	Longueur (m)	Largeur (mm)	Conditionné par	Quantité minimum	Réf	Code EAN	Prix tarif HT €	Prix tarif TTC €
Mètre ruban magnétique LED 7,5M	7,5	30	1	6	4932492469	4058546418366	44,90	53,88

Mesure PRO Compact

- Ergonomie améliorée pour une meilleure prise en main
- Construction résistante
- Boîtier renforcé à 5 points.
- Protection de lame enduite de nylon 2G. Résiste à une chute de 3 m.
- Non magnétique Clip ceinture amélioré



Designation	Longueur (m)	Largeur (mm)	Conditionné par	Quantité minimum	Réf	Code EAN	Prix tarif HT €	Prix tarif TTC €
Mètres 3 m	3	16	1	12	4932459591	4058546027636	9,90	11,88
Mètres 5 m	5	19	1	12	4932459592	4058546027643	10,90	13,08
Mètres 5 m	5	25	1	6	4932459593	4058546027650	11,90	14,28
Mètres 8 m	8	25	1	6	4932459594	4058546027667	14,90	17,88
Mètres 5 m	5 / 16'	25	1	24	4932459595	4058546027674		
Mètres 8 m	8 / 26'	25	1	12	4932459596	4058546027681		

Mètre à ruban à LED

- Lumière LED 19 LUX: pour faciliter la lecture du ruban dans les espaces confinés
- Ruban nylon laqué qui protège contre la poussière et l'eau
- Boîtier renforcé par 5 vis pour une meilleure durée de vie
- Boîtier ABS surmoulé pour une meilleure résistance aux chocs et plus de confort
- Design ergonomique et compact
- Aimant sur la partie arrière du mètre pour le faire tenir sur une surface métallique
- 2 batteries CR2016 incluses
- Précision classe 2
- Livré en multiples de 12



Designation	Longueur (m)	Largeur (mm)	Conditionné par	Quantité minimum	Réf	Code EAN	Prix tarif HT €	Prix tarif TTC €
Mètre à ruban LED 3 10 T/ 16 mm	3	12	1	12	48226602	045242529285	10,90	13,08

Mesures SLIM

- Design ergonomique et compact pour une prise en main parfaite
- Ruban avec protection en Nylon pour une meilleure résistance contre les débris, la poussière et l'eau
- Boîtier ABS surmoulé en SoftGrip pour un confort au quotidien
- Boîtier renforcés en 4 points
- Base plate pour une bonne stabilité à l'horizontale
- Clip de ceinture
- Précision Classe II
- Commande uniquement en présentoir par 24, 12 ou 6 pièces selon la référence



Designation	Longueur (m)	Largeur (mm)	Conditionné par	Quantité minimum	Réf	Code EAN	Prix tarif HT €	Prix tarif TTC €
Mètres 3 m	3	16	1	12	48227703	045242512898	6,90	8,28
Mètres 5 m	5	19	1	12	48227705	045242512904	7,90	9,48
Mètres 5 m	5	25	1	6	48227706	045242512911	8,90	10,68
Mètres 8 m	8	25	1	6	48227708	045242512928	9,90	11,88
Mètres 5 m	5/16'	25	1	24	48227717	045242512935		
Mètres 8 m	8/26'	25	1	24	48227726	045242512942		

Mesure à ruban



- Boîtier renforcé en 5 points
- Ruban Heavy Duty : 13 mm de largeur
- Ruban recouvert de nylon : permet une meilleure résistance
- Boîtier ergonomique: pour des mesures faciles
- Commande uniquement par multiple de 12

Designation	Longueur (m)	Conditionné par	Quantité minimum	Réf	Code EAN	Prix tarif HT €	Prix tarif TTC €
2m /6 ft non magnétique mètre x impérial	2	1	12	48225502	045242468034	5,99	7,19

Mesure pliante composite 2 m

- Attaches en métal avec des positions verrouillées à 90° et 180°
- Excellente tenue. Lecture des angles
- Résistant à l'eau
- Marquages résistants à l'usure



Designation	Longueur (m)	Largeur (mm)	Pression	Attaches	Charnière	Conditionné par	Quantité minimum	Réf	Code EAN	Prix tarif HT €	Prix tarif TTC €
Mesure pliante composite	2	15 x 3.20	Classe 2	10	Plastique et acier inoxydable	1	10	4932459301	4058546002671	15,90	19,08

Mesure pliante bois 2 m

- Positions verrouillées à 90° et 180°.
- Lecture d'angle.



Designation	Longueur (m)	Largeur (mm)	Pression	Attaches	Charnière	Conditionné par	Quantité minimum	Réf	Code EAN	Prix tarif HT €	Prix tarif TTC €
Mesure pliante en bois	2	16 x 3.20	Classe III	10	Cuivre	1	10	4932459302	4058546002688	5,90	7,08

Mesure pliante fine bois 2 m

- Verrouillable à 180°
- Design très flexible



Designation	Longueur (m)	Largeur (mm)	Pression	Attaches	Charnière	Conditionné par	Quantité minimum	Réf	Code EAN	Prix tarif HT €	Prix tarif TTC €
Mesure pliante fine bois	2	16 x 2.70	Classe III	10	Cuivre	1	10	4932459303	4058546002695	4,90	5,88

Mesures longues boîtier ouvert

- Bande en acier avec une fine doublure en nylon pour améliorer la résistance
- Meilleure de sa catégorie : 50% moins élastique qu'un ruban en fibre de verre
- Design ultra design avec une poignée en métal renforcée et une durée de vie plus longue
- Rembobinage de la bande 3:1 : 10x plus résistant avec un rembobinage doux
- Protection Grime Guard™ : Evite les débris sur la bande et maximise la durée de vie
- Précision classe II
- Impression à l'échelle 2 faces. Mesures métriques montrées sur le côté supérieur et impériales (pouces et pieds) sur le dessous de la lame

Designation	Longueur (m)	Largeur (mm)	Conditionné par	Quantité minimum	Réf	Code EAN	Prix tarif HT €	Prix tarif TTC €
① Mesure longue boîtier ouvert 30 m	30	13	1	1	48225203	045242486069	54,90	65,88
② Mesure longue boîtier ouvert 100 m	100	9.5	1	1	48225211	045242486076	94,90	113,88



Mesure Longue fibre de verre

- Ruban en fibre de verre pour une élasticité réduite et une meilleure précision de la mesure
- Rembobinage de la bande 3:1 : 10x plus résistant avec un rembobinage progressif
- Protection Grime Guard: Empêche la poussière et les débris de rentrer dans le mécanisme
- Double marquage du ruban: un côté métrique et un côté impériale

Designation	Longueur (m)	Largeur (mm)	Conditionné par	Quantité minimum	Réf	Code EAN	Prix tarif HT €	Prix tarif TTC €
Mesure Longue fibre de verre 30 m	30	13	1	1	48225330	045242527731	54,90	65,88
Mesure Longue fibre de verre 60 m	60	13	1	1	48225360	045242527748	79,90	95,88

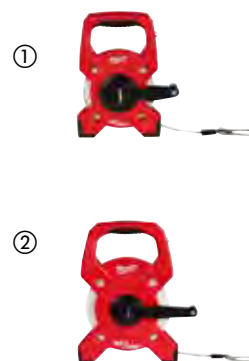

Mesure longue boîtier fermé

- Mesure à boîtier fermé de 30m avec une bande de 13 mm de largeur
- Protection Grime Guard™ : Garde la bande propre et évite les débris
- Design ultra résistant : Poignée en métal renforcé et résistant aux chutes
- Rembobinage de la bande 3:1 : 10x plus résistant avec un rembobinage doux
- Précision classe II



Designation	Longueur (m)	Largeur (mm)	Conditionné par	Quantité minimum	Réf	Code EAN	Prix tarif HT €	Prix tarif TTC €
Mesure longue boîtier fermé 30 m	30	9.5	1	1	48225103	045242486106	49,90	59,88

Niveaux digitaux



- La technologie de mesure PINPOINT™ combine plusieurs types d'informations, numériques, graphiques, en couleurs et en audio pour une lisibilité plus facile
- PIN MODE - configuration et enregistrement rapide des mesures à 360
- Alimenté par une Batterie USB rechargeable REDLITHIUM™
- Jusqu'à 2X plus précis
- Menu simple d'utilisation pour des configurations rapides: Mode, Sensibilité, Tolérance, Alimentation et Langue
- La tolérance peut être modifiée sur standard, plus précis ou ébauche
- IP 65: protection contre la poussière et l'eau
- Précis à: 0°, 90°/0.03° et 1°-89°/0.10°
- Trou en métal pour un rangement facilité et durable

Designation	Longueur (cm)	Poignées	Conditionné par	Quantité minimum	Réf	Code EAN	Prix tarif HT €	Prix tarif TTC €
Niveau digital 60 cm	60	0	1	1	4933471978	4058546298777	319,00	382,00
Niveau digital 120 cm	120	2	1	1	4933471979	4058546298784	359,80	430,80



Niveau d'angle

- Mesures en temps réel pour des relevés plus rapides, réduisant les délais inutiles à l'écran
- Navigation numérique simplifiée avec écran LCD auto-rotatif
- Flèches d'assistance à l'angle pointant vers le 90° le plus proche pour une recherche rapide des angles
- Extinction automatique pour prolonger la durée de vie des batteries
- Mode de maintien pour fixer la valeur mesurée actuelle à l'écran.
- Aimant puissant pour une fixation sécurisée sur les surfaces métalliques, boostant la productivité
- Design compact pour une utilisation légère et pratique
- Précision de ± 0,1° à 0° et 90° ; ± 0,2° entre 1° et 89°
- Livré avec une housse de transport souple pour un rangement facile et 2 piles AAA

Designation	Quantité minimum	Conditionné par	Réf	Code EAN	Prix tarif HT €	Prix tarif TTC €
Niveau d'angle digital	1	1	4932493656	4058546485276	44,90	53,88



Niveau extensible



- Couvre toutes les longueurs entre 200 cm et 366 cm avec des mesures gravées au laser
- La fiolle SHARPSITE™ améliore la visibilité
- Corps renforcé par des composants internes
- Semelle usinée avec précision pour des mesures précises dans les toutes les positions de travail
- Précis à 0.029°(0.0005" /in, 0.5 mm/m) en position normale et inversée
- Fiolle à fort contraste pour une meilleure lisibilité et facile à nettoyer
- Renforts antidérapants pour une meilleure adhérence au mur
- Embouts de protection amovible en caoutchouc

Designation	Longueur (cm)	Poignées	Conditionné par	Quantité minimum	Réf	Code EAN	Prix tarif HT €	Prix tarif TTC €
Niveau Redstick Extensible 200-365 cm	200 - 366	2	1	1	4932471355	4058546289836	359,00	430,80



Niveau tubulaire REDSTICK™ Premium



- Armature en métal renforcé BACKBONE™. Corps plus résistant et durable. Système de réception de la fiole renforcé
- Fiole système SHARPSITE™. Meilleure lisibilité. Protection contre les impacts
- Poignées solides et larges pour une meilleure prise en main
- Semelles usinées avec précision garantissant une mesure ultra précise dans toutes les positions
- Lisibilité supérieure, système de fiole facile à nettoyer
- Protections amovibles. Haute densité protégeant le cadre tout en permettant l'accès dans les espaces étroits
- Renforts antidérapants surmoulés qui adhèrent au mur et empêchent le glissement, permettant l'utilisation avec ou sans protections aux extrémités
- Trou de fixation entièrement en métal pour plus de durabilité.
- Précision garantie à vie. Précision 0,5mm/M. En position normale et inversée
- Aimants en terre rare amplifiés pour une puissance maximum



Armature en métal renforcé BACKBONE™. Corps plus résistant et durable



Système de fiole SHARPSITE™ fournissant une meilleure lisibilité



Aimants en terre rare amplifiés pour une puissance maximum



Designation	Longueur (cm)	Poignées	Conditionné par	Quantité minimum	Réf	Code EAN	Prix tarif HT €	Prix tarif TTC €
40 cm magnétique	40	0	1	1	4932459061	4002395280322	79,90	95,88
60 cm magnétique	60	0	1	1	4932459063	4002395280346	84,90	101,88
80 cm magnétique	80	1	1	1	4932459065	4002395280360	89,90	107,88
100 cm magnétique	100	0	1	1	4932459067	4002395280384	119,00	142,80
120 cm magnétique	120	2	1	1	4932459069	4002395281008	149,00	178,80
180 cm magnétique	180	2	1	1	4932459071	4002395281046	179,00	214,80
200 cm magnétique	200	2	1	1	4932459073	4002395281060	199,00	238,80
240 cm magnétique	240	2	1	1	4932459075	4002395281084	219,00	262,80
40 cm	40	0	1	1	4932459060	4002395280315	59,90	71,88
60 cm	60	0	1	1	4932459062	4002395280339	64,90	77,88
80 cm	80	1	1	1	4932459064	4002395280353	69,90	83,88
100 cm	100	0	1	1	4932459066	4002395280377	84,90	101,88
120 cm	120	2	1	1	4932459068	4002395280391	109,00	130,80
180 cm	180	2	1	1	4932459070	4002395281015	129,00	154,80
200 cm	200	2	1	1	4932459072	4002395281053	149,00	178,80
240 cm	240	2	1	1	4932459074	4002395281077	179,00	214,80
Protection amovible pour niveau REDSTICK™ Backbone levels			2	1	4932459680	4058546028527	10,90	13,08

Niveau tubulaire REDSTICK™ Compact



- Système de fiole SHARPSITE™ fournissant une meilleure lisibilité
- Structure compacte et durable
- Semelle usinée avec précision permettant une précision de mesure maximale
- Bulle à fort contraste pour une visibilité maximum
- Aimant en terre rare puissant (uniquement sur les niveaux magnétiques)
- Précis à 0,029° en position horizontale
- Embouts en caoutchouc absorbant les chocs



Designation	Longueur (cm)	Poignées	Conditionné par	Quantité minimum	Réf	Code EAN	Prix tarif HT €	Prix tarif TTC €
40 cm Magnétique	40	0	1	1	4932459079	4002395281725	49,90	59,88
60 cm Magnétique	60	0	1	1	4932459081	4002395281749	54,90	65,88
80 cm Magnétique	80	0	1	1	4932459083	4002395281763	66,90	80,28
100 cm Magnétique	100	0	1	1	4932459085	4002395281787	69,90	83,88
120 cm Magnétique	120	0	1	1	4932459087	4002395282401	77,90	93,48
180 cm Magnétique	180	0	1	1	4932459089	4002395282425	119,00	142,80
40 cm	40	0	1	1	4932459078	4002395281718	49,90	59,88
60 cm	60	0	1	1	4932459080	4002395281732	51,18	61,42
80 cm	80	0	1	1	4932459082	4002395281756	59,90	71,88
100 cm	100	0	1	1	4932459084	4002395281770	67,90	81,48
120 cm	120	0	1	1	4932459086	4002395281794	71,90	86,28
180 cm	180	0	1	1	4932459088	4002395282418	99,00	118,80
Embouts pour Niveaux Compacts REDSTICK™			2	1	4932459681	4058546028534	10,90	13,08

Niveau tubulaire Slim



- 2 fioles solides en acrylique. Antichocs et résistantes aux UV
- Semelle usinée avec précision jusqu'au 120 cm garantissant une mesure ultraprécise dans toutes les positions
- Sticks antidérapants qui adhèrent au mur et empêchent le glissement
- Protections antichocs aux extrémités
- Trou de fixation durable
- Rainures en V pour une utilisation sur des tuyaux



Designation	Longueur (cm)	Conditionné par	Quantité minimum	Réf	Code EAN	Prix tarif HT €	Prix tarif TTC €
20 cm magnétique	20	1	10	4932478897	4058546361792	15,90	19,08
Magnétique 40 cm	40	1	1	4932464854	4058546227999	22,90	27,48
Magnétique 60 cm	60	1	1	4932464855	4058546228002	25,90	31,08
Magnétique 100 cm	100	1	1	4932464856	4058546228019	34,90	41,88
Magnétique 180 cm	180	1	1	4932464857	4058546228026	59,90	71,88
① 20 cm non-magnétique	20	1	10	4932472091	4058546324872	11,90	14,28
40 cm	40	1	1	4932459090	4002395282432	17,90	21,48
60 cm	60	1	1	4932459091	4002395282449	19,90	23,88
80 cm	80	1	1	4932459092	4002395282456	23,90	28,68
100 cm	100	1	1	4932459093	4002395282463	28,90	34,68
120 cm	120	1	1	4932459094	4002395282470	36,90	44,28
180 cm	180	1	1	4932459095	4002395282487	49,90	59,88
200 cm	200	1	1	4932459590	4058546027629	53,90	64,68



Niveaux I-BEAM



- Cadre en aluminium renforcé rend le niveau léger
- Les bords magnétiques permettent une utilisation avec les mains libres
- Précis à 0,029° (0,0005" / in, 0,5 mm / m) en position normale et inversée
- Permet à l'utilisateur d'établir une pente de 1 et 2 degrés idéal pour les travaux d'évacuation
- Fiole haute visibilité, permettant l'utilisation dans tous les environnements
- absorption des chocs

Designation	Longueur (cm)	Poignées	Conditionné par	Quantité minimum	Réf	Code EAN	Prix tarif HT €	Prix tarif TTC €
Niveaux magnétiques I-beam - 60 cm	60	1	1	1	4932478565	4058546347581	45,90	55,08
Niveaux magnétiques I-beam - 120 cm	120	2	1	1	4932478566	4058546347598	56,90	68,28
Niveaux magnétiques I-beam - 200 cm	200	2	1	1	4932478567	4058546347604	99,90	119,88

Niveau Block TORPEDO Magnétique 360

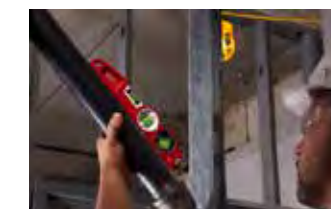

- Fioles SHARPSITE™ - Meilleure lisibilité et précision.
- Fiole 360° blocable sur 120 positions, pour répéter l'angle de précision.
- Aimants planétaires amplifiés - 2x plus puissants.
- Fioles solides en acrylique. Antichocs et résistantes pour une meilleure durabilité et lisibilité.
- Corps en aluminium résistant aux conditions particulières des chantiers
- Semelle usinée avec précision garantissant une mesure ultraprécise dans toutes les positions.
- Corps plus compact pour travailler dans des espaces étroits
- Précision à 0,5mm/M

Designation	Longueur (cm)	Conditionné par	Quantité minimum	Réf	Code EAN	Prix tarif HT €	Prix tarif TTC €
Block TORPEDO 360 Magnétique	25	1	1	4932459096	4002395282494	44,90	53,88

Niveaux trapézoïdaux REDCAST™



- 2 fioles solides en acrylique. Antichocs et résistantes aux UV.
- Corps fabriqué en fonte d'aluminium, fournissant un haut niveau de précision même après des chocs.
- Jauges de diamètres de foret dans le profil du niveau (5 à 12 mm).
- Semelle usinée avec précision garantissant une mesure ultraprécise dans toutes les positions.
- Trou de fixation durable.
- Précision garantie à vie. Précision 0.5 mm/M.

Designation	Longueur (cm)	Conditionné par	Quantité minimum	Réf	Code EAN	Prix tarif HT €	Prix tarif TTC €
Trapézoïdal REDCAST™ 60 cm	60	1	1	4932459098	4002395283118	27,90	33,48
Trapézoïdal REDCAST™ 80 cm	80	1	1	4932459099	4002395283125	39,90	47,88

Niveau Billet TORPEDO magnétique



- Aimant haute puissance
- Semelle d'appui usinée pour la précision
- Fioles solides en acrylique. Antichocs et résistantes aux UV
- Encoche pour les joints de soudure des tuyaux et autres matériaux incurvés
- Design optimisé avec une rainure en V pour une stabilité sur les tuyaux en acier et les surfaces incurvées
- Graduation gravée au laser pour une lisibilité durable et rapide
- Design affiné et biseauté pour faciliter le glissement dans la poche

Designation	Longueur (cm)	Conditionné par	Quantité minimum	Réf	Code EAN	Prix tarif HT €	Prix tarif TTC €
Billet TORPEDO magnétique	17	1	1	4932459097	4002395283101	32,90	39,48

Niveau LED Torpedo

NOUVEAU

- 2 fioles intégrées à LED haute visibilité pour une lisibilité parfaite dans des conditions de faible éclairage
- Les contours à haut contraste augmentent la visibilité des fioles
- Aimants en terres rares amplifiés pour une puissance de maintien maximale
- Rainures en V pour une utilisation sur des tuyaux
- Cadre en aluminium durable, adapté aux conditions du chantier
- Design mince et effilé pour un glissement facile dans les poches
- Précision de 0,029° (0,0005", 0,5 mm/m)



Designation	Longueur (cm)	LED	Magnétique	Conditionné par	Quantité minimum	Réf	Code EAN	Prix tarif HT €	Prix tarif TTC €
Niveau led Torpedo 23CM	23	Oui	3 - Rare earth magnets	1	1	4932498742	4058546526115	49,50	59,40

Niveau de poche



- Fiole ajustable à 360° pour une meilleure lisibilité
- Système de blocage de la bulle pour les mesures répétitives
- Aimants en terre rare puissant
- Rainure en V pour un maximum de maintien sur les tuyaux
- Design amélioré pour une meilleure précision (0,5mm/M)
- Taille compact idéale pour les chantiers



Designation	Longueur (cm)	Conditionné par	Quantité minimum	Réf	Code EAN	Prix tarif HT €	Prix tarif TTC €
Niveau de poche	7.8	1	6	4932459597	4058546027698	23,90	28,68

Niveau torpedo

NOUVEAU

- Les contours à haut contraste des fioles augmentent leur visibilité
- 3 fioles intégrées à LED haute visibilité pour une meilleure lisibilité et précision
- Aimants en terres rares amplifiés pour une puissance de maintien maximale
- Rainures en V pour une utilisation sur des tuyaux
- Cadre en aluminium durable, adapté aux conditions du chantier
- Design mince et effilé pour un glissement facile dans les poches
- Précision de 0,029° (0,0005", 0,5 mm/m)



Designation	Longueur (cm)	Magnétique	Conditionné par	Quantité minimum	Réf	Code EAN	Prix tarif HT €	Prix tarif TTC €
Niveau torpedo 25 cm	25	3 - Rare earth magnets	1	1	4932498716	4058546525859	24,90	29,88

Niveau Torpedo compact



- Fiole graduée SHARPSITE™ pour une lecture facile à un 1 ou 2 degré
- Design ultra compact pour travailler dans les espaces confinés
- Design en V pour plus de stabilité sur les surfaces arrondies
- Jeu de soudure pour application sur lignes de soudure sur tuyau ou autre surface
- Aimants planétaires amplifiés pour une puissance maximum
- Précis à 0.029° (0.0005"/in, 0.5 mm/m).



Designation	Longueur (cm)	Conditionné par	Quantité minimum	Réf	Code EAN	Prix tarif HT €	Prix tarif TTC €
Niveau Torpedo compact	7.6	1	1	4932472122	4058546325183	23,90	28,68

Niveau MINIBOX



- Corps en aluminium. Niveau de poche léger et compact, rentre facilement dans votre ceinture à outils ou votre poche
- Fiole solide en acrylique. Antichocs et résistant aux UV
- Protections antichocs aux extrémités
- Précision garantie à vie. Précision 0.5 mm/M
- Certificat de tiers VPA sur l'exactitude



Designation	Longueur (cm)	Conditionné par	Quantité minimum	Réf	Code EAN	Prix tarif HT €	Prix tarif TTC €
MINIBOX 10 cm	10	1	10	4932459100	4002395283446	5,99	7,19

Cordeaux traceurs

- Lignes plus épaisses - 2 mm de large pour une visibilité maximale
- Engrenage planétaire pour une meilleure durabilité
- Rembobinage plus rapide 1/4
- Grande capacité de craie
- Remplissage facile grâce à une ouverture plus large
- Sécurisation facile de la ligne via le blocage de ligne



Designation	Conditionné par	Quantité minimum	Réf	Code EAN	Prix tarif HT €	Prix tarif TTC €
① Cordeau traceur grande capacité 30 m	1	1	4932471634	4058546295332	29,90	35,88
② Cordeau traceur grande capacité 45 m	1	1	4932471635	4058546295349	34,90	41,88
③ Cordeau 30 m pour cordeau traceur	1	1	4932471636	4058546295356	11,90	14,28
③ cordeau 45 m pour cordeau traceur	1	1	4932471637	4058546295363	12,90	15,48

Cordeaux traceurs fin

- Rétraction 6:1 pour un enroulement rapide
- Engrenage planétaire pour une meilleure durabilité
- Manivelle encastrée pour éviter les mouvements inutiles
- Ligne précise de 0,9 mm sur 30 m
- Corps en métal résistant aux conditions difficiles
- Faible déversement de craie pour un nettoyage réduit



Designation	Couleur	Quantité minimum	Conditionné par	Réf	Code EAN	Prix tarif HT €	Prix tarif TTC €
① Cordeau traceur fin + recharge bleue	Bleu	1	2	4932493814	4058546509743	25,90	31,08
② Cordeau traceur fin + recharge rouge	Rouge	1	2	4932498390	4058546522599	24,90	29,88



Cordeaux traceurs épais

- Rapport de rétraction 6:1 pour un enroulement rapide
- Engrenage planétaire pour une meilleure durabilité
- Manivelle encastrée pour éviter les mouvements inutiles
- Ligne précise de 1,5 mm sur 30 m
- Revêtement en caoutchouc pour une meilleure prise en main et protection sur les chantiers difficiles



Designation	Couleur	Quantité minimum	Conditionné par	Réf	Code EAN	Prix tarif HT €	Prix tarif TTC €
① Cordeau traceur épais + recharge bleue	Bleu	1	2	4932493815	4058546509750	24,90	29,88
② Cordeau traceur épais + recharge rouge	Rouge	1	2	4932498391	4058546522605	19,90	23,88



Équerres

NOUVEAU

- Cadre en aluminium épais et renforcé pour une plus grande durabilité
- Les marquages gravés au laser offrent une meilleure visibilité
- Encoches de marquage de précision pour un traçage facile
- Le revêtement anodisé protège contre l'usure sur le chantier et la corrosion
- Tableau de conversion



Designation	Longueur (cm)	Length (Inch)	Conditionné par	Quantité minimum	Réf	Code EAN	Prix tarif HT €	Prix tarif TTC €
Équerre de charpentier 20x30 CM	20 x 30	-	1	1	4932498718	4058546525873	19,90	23,88
Équerre de charpentier 40 x 60	40 x 60	-	1	1	4932472126	4058546325220	29,90	35,88
Équerre de charpentier impériale	-	16 x 24	1	1	4932472125	4058546325213	29,90	35,88

Équerre de charpentier

- Encoche de marquage précis
- Marquage laser pour une haute visibilité
- Assistance de coupe pour la découpe de tuyaux
- Talon large pour une meilleure maniabilité



Designation	Longueur (cm)	Length (Inch)	Conditionné par	Quantité minimum	Réf	Code EAN	Prix tarif HT €	Prix tarif TTC €
Équerre de charpentier métrique	18	-	1	1	4932472124	4058546325206	15,90	19,08
Équerre de charpentier impériale	-	7	1	1	4932472123	4058546325190	15,90	19,08

Marqueurs INKZALL™

- Pointe ultrarésistante : écrit sur le béton, le bois, les métaux
- Mais aussi sur les surfaces humides, huileuses, rouillées ou recouvertes de poussière
- Peut rester ouvert plus de 72 heures sans sécher
- L'encre sèche instantanément - réduit les bavures sur les surfaces en métal ou le PVC
- Bouchon avec clip permettant d'être solidement attaché sur casque, veste
- Ergot anti-roulis empêchant le marqueur de rouler tout seul
- Encre non toxique
- Existe en pointe fine (avec ou sans stylet) et en pointe biseautée
- Bouchon facile à ouvrir à une main.
- Trou pour passer un cordon

Designation	Couleur	Pointe	Conditionné par	Quantité minimum	Réf	Code EAN	Prix tarif HT €	Prix tarif TTC €
① Marqueurs Pointe Fine -1 pièce *	Noir	1 mm	1	36	48223100	045242319473	2,69	3,23
② Marqueur à pointe fine *	Rouge	1 mm	1	36	48223170	045242355259	2,69	3,23
③ INKZALL™marqueur*	Bleu	1mm	1	36	4932492126	4058546414931	2,99	3,59
④ INKZALL™marqueur	Vert	1mm	1	36	4932492127	4058546414948	2,99	3,59
⑤ Marqueur Pointe fine avec stylet	Noir	1 mm	1	1	48223101	045242297436	13,99	16,79
⑥ Marqueur à pointe fine INKZALL	Noir	0.6 mm	4	1	48223154	045242479764	10,90	13,08
⑦ Pack de 4 marqueurs couleurs point fine. Bleu, Rouge, Vert, Noir		1 mm	4	1	48223106	045242333585	9,99	11,99
⑧ Marqueur Pointe biseautée	Noir	1- 4,8 mm	1	1	48223103	045242333608	3,99	4,79

* Orders are only possible in master cartons (contains 36 x 48223100). Minum order quantity is 36 pcs (= 1 master carton). Order quantities greater than 36 pcs are to be ordered in multiples of 36 pcs (i.e. 72, 108, 144, 180...).

Marqueurs INKZALL™ pointe L

- Peut rester ouvert plus de 72 heures sans sécher
- Peut écrire sur les surfaces huileuses, poussiéreuses, rouillées, ou avec des débris
- Utilisable sur le béton, le bois, le métal, le conteplaque, l'OSB, le plastique
- Séchage rapide de l'encre - réduit les marques de maculage sur le PVC et les surfaces métal
- Plus facile à lire de loin grâce à une pointe plus épaisse

Designation	Couleur	Pointe	Conditionné par	Quantité minimum	Réf	Code EAN	Prix tarif HT €	Prix tarif TTC €
① Maqueur INKZALL™ noir pointe L (3 pcs)	Noir	6.2 mm	3	1	4932471554	4058546294533	7,10	8,52
② Maqueur INKZALL™ noir pointe L	Noir	6.2 mm	1	12	4932471555	4058546294540	2,99	3,59
③ Maqueur INKZALL™ rouge pointe L	Rouge	6.2 mm	1	12	4932471556	4058546294557	2,99	3,59
④ Maqueur INKZALL™ bleu pointe L	Bleu	6.2 mm	1	12	4932471557	4058546294564	2,99	3,59
⑤ Maqueur INKZALL™ noir pointe XL - 1 pc	Noir	14.5 mm	1	1	4932471558	4058546294571	3,99	4,79
⑥ Maqueur INKZALL™ noir pointe XL	Noir	14.5 mm	1	12	4932471559	4058546294588	3,99	4,79
⑦ Maqueur INKZALL™ rouge pointe XL	Rouge	14.5 mm	1	12	4932471560	4058546294595	3,99	4,79
⑧ Maqueur INKZALL™ bleu pointe XL	Bleu	14.5 mm	1	12	4932471561	4058546294601	3,99	4,79



Marqueurs à peinture liquide INKZALL™

- Marqueur valve action
- La température de la surface à marquer peut atteindre de - 10° jusqu'à + 150°
- Marquage possible sur des surfaces noires où généralement les notes sont difficilement visibles
- Écriture possible sur les surfaces sales, chaudes et rugueuses
- Pour une utilisation sur tuyau, aluminium, PVC, acier inoxydable, béton
- Temps de séchage : 10 secondes
- Résistance aux UV et à l'eau
- Le marquage peut être visible sur la surface jusqu'à 6 mois
- Corps du marqueur robuste pour une durée de vie plus longue
- Sans xylène
- IMPORTANT : Secouer pendant 10 secondes en conservant le capuchon puis l'enlever et enfoncer la mine pour permettre au liquide de sortir



Designation	Couleur	Conditionné par	Quantité minimum	Réf	Code EAN	Prix tarif HT €	Prix tarif TTC €
① Marqueur peinture liquide jaune INKZALL™	Jaune	1	12	48223721	045242363377	3,99	4,79
② Marqueur peinture liquide blanche INKZALL™	Blanc	1	12	48223711	045242363360	3,99	4,79
③ Marqueur peinture liquide noire INKZALL™	Noir	1	12	48223731	045242363384	3,99	4,79
④ Marqueur peinture liquide INKZALL™	Bleu	1	12	4932492144	4058546415112	3,99	4,79
⑤ Marqueur peinture liquide INKZALL™	Rouge	1	12	4932492143	4058546415105	3,99	4,79



Surligneurs INKZALL™

- Mine durable, peut rester ouvert 12 h sans sécher
- Pas de tâche, ne coule pas
- Encre non toxique, certification ASTM D 4236
- Idéale pour les dessins d'architecte ou sur papier classique
- Design anti-roulement pour une meilleure tenue sur les surfaces lisses
- Les surligneurs INKZALL™ peuvent être clipsés sur les casques, les pantalons ...
- Trou pour lanière

Designation	Conditionné par	Quantité minimum	Réf	Code EAN	Prix tarif HT €	Prix tarif TTC €
① Surligneur INKZALL™ - jaune	5	1	48223201	045242482573	6,99	8,39
② Surligneur INKZALL™ - multi couleurs	5	1	48223206	045242482580	6,99	8,39



Marqueurs à pointe fine INKZALL™

- Pointe d'environ 0,6 mm
- Sabot résistant
- Principales applications: marquage d'étiquettes pour fils électriques, ajout de commentaires aux plans d'architecte

Designation	Couleur	Conditionné par	Quantité minimum	Réf	Code EAN	Prix tarif HT €	Prix tarif TTC €
① Marqueur à pointe fine noir	Noir	4	1	48223164	045242479818	11,90	14,28
② marqueur à pointe fine de couleur INKZALL™	Noir, Rouge, Bleu	4	1	48223165	045242479825	11,90	14,28



Cutter rétractable FASTBACK™

- Ouverture/fermeture type "cran d'arrêt"
- Changement facile de la lame sans outil
- Encoche de sécurité pour dénuder les câbles, les fils.
- Design compact pour être glissé dans la poche
- Clip ceinture: pour rangement facile.
- Clip de ceinture pour un rangement facile.



Designation	Conditionné par	Quantité minimum	Réf	Code EAN	Prix tarif HT €	Prix tarif TTC €
① Cutter de poche FASTBACK™	1	1	4932471356	4058546289843		
② Cutter pliant FASTBACK™	1	6	4932471357	4058546289850	19,90	23,88
③ Cutter pliant FASTBACK™ avec stockage de lames	1	1	4932471358	4058546289867	24,90	29,88

Couteau pliable 5 en 1 FASTBACK™

- Presser et retourner : une ouverture rapide d'une seule main
- Lame dentelée en acier inoxydable
- Verrouillage du revêtement pour sécuriser la lame
- Lame partiellement dentelée pour percer et déchirer le matériau
- Le couteau pliable inclus un tournevis Phillips N°2 réversible pour écrou et embout fendu 1/4"
- Fonction ouvre-bouteille
- Clip de ceinture en fil métallique pour réduire le déchirement des poches
- Trou pour lanière pour une utilisation en hauteur



Designation	Conditionné par	Quantité minimum	Réf	Code EAN	Prix tarif HT €	Prix tarif TTC €
Couteau pliable 5 en 1 FASTBACK™	1	1	4932492454	4058546418212	29,90	35,88

Cutter FASTBACK™ 6 en 1

- Porte embout hexagonal 1/4" avec double embout PH2 et SL5.5
- Ouverture et fermeture à une seule main pour une utilisation plus facile
- Changement de lame sans outils. Meilleure productivité de l'utilisateur
- Dénudeur de fil. Elimine le besoin d'un outil supplémentaire
- Clip ceinture pour un transport facilité
- Décapsuleur intégré



Designation	Conditionné par	Quantité minimum	Réf	Code EAN	Prix tarif HT €	Prix tarif TTC €
Cutter FASTBACK™ 6 en 1	1	1	4932478559	4058546347529	26,90	32,28

Couteau de poche FASTBACK™

- Ouverture par pression et basculement pour une ouverture facile à une main.
- Lame réaffûtable en acier inoxydable.
- Pointe perçante pour agrandir les trous.
- Liner Lock : sécurise la lame dans la position ouverte.
- Trou pour lanière.
- Clip ceinture.
- Taille compacte pour rangement dans la poche.

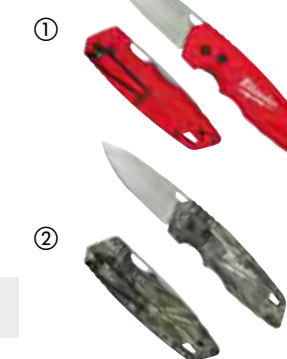

Designation	Conditionné par	Quantité minimum	Réf	Code EAN	Prix tarif HT €	Prix tarif TTC €
① Couteau de poche FASTBACK™	1	1	48221990	045242296842	23,90	28,68
② Couteau pliant FASTBACK™ camouflage	1	1	4932492375	4058546417420	24,90	29,88

Couteau de poche compact

- Taille compacte permettant de le mettre dans une poche
- Lame en acier inoxydable réaffûtable.
- La pointe de perçage permet un perçage contrôlé et une coupe facile
- position de sécurité sécurise la lame en position ouverte.
- Trou pour lanière de sécurité



Designation	Conditionné par	Quantité minimum	Réf	Code EAN	Prix tarif HT €	Prix tarif TTC €
① Couteau de poche compact	1	1	4932478560	4058546347536	17,90	21,48
② Couteau de poche présentoir de comptoir	1	10	4932492661	4058546414115	18,80	22,56

Couteau lame fixe

- Le couteau lame fixe est conçu pour un maintien optimal du tranchant et une durabilité accrue
- Denture bi-métal pour une meilleure durabilité et une résistance accrue à l'usure.
- Poignée en métal pour une meilleure durabilité
- Poignée ergonomique pour une prise en main confortable et sûr
- Trou pour lanière de sécurité
- Fourreau moulé avec clip ceinture pour un accès et un transport facile



Designation	Conditionné par	Quantité minimum	Réf	Code EAN	Prix tarif HT €	Prix tarif TTC €
Couteau lame fixe	1	1	4932464828	4058546227739	22,90	27,48

Couteau Hawkbill lame fixe

- Le couteau Hawkbill lame fixe est idéal pour le dénudage de câble
- La lame en acier inoxydable reste éguisée plus longtemps
- Poignée en métal pour une meilleure durabilité
- Poignée large et ergonomique pour une utilisation confortable avec des gants
- Trou pour lanières de sécurité
- fourreau moulé avec clip ceinture pour un accès et transport facile



Designation	Conditionné par	Quantité minimum	Réf	Code EAN	Prix tarif HT €	Prix tarif TTC €
couteau Hawkbill	1	1	4932464829	4058546227746	21,90	26,28

Couteaux pliants HARDLINE™

- Lame en acier premium D2, meilleure résistance à la corrosion. Haute résistance, reste affûtée plus longtemps.
- Lame lisse ou crantée, idéale pour déchirer les matériaux tout en contrôlant le perçage.
- Ouverture à bascule avec un système de roulement, peut être ouvert avec une seule main.
- Liner lock : Sécurise la lame dans la position ouverte.
- Poignée en acier inoxydable recouverte de nylon.
- Clip ceinture réversible adapté au droitier et au gaucher.
- Trou pour lanière.
- Clip de ceinture réversible permettant un portage pour droitier ou gaucher

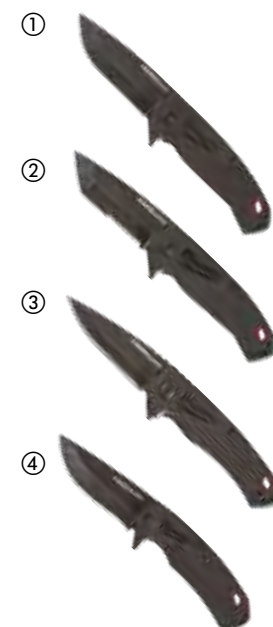

Prix tarif HT €	Designation	Type de lames	Conditionné par	Quantité minimum	Réf	Code EAN	Prix tarif HT €	Prix tarif TTC €
①	Couteau pliant HARDLINE™ Lame lisse 75mm	Lisse	1	1	48221994	045242477043	59,90	71,88
②	Couteau pliant HARDLINE™ Lame crantée 75mm	Crantée	1	1	48221998	045242359165	59,90	71,88
③	Couteau pliant HARDLINE™ 64mm - Lisse	Lisse	1	1	4932492452	4058546418199	47,90	57,48
④	Couteau pliant HARDLINE™ 89mm - Lisse	Lisse	1	1	4932492453	4058546418205	59,90	71,88

Couteau Hardline lame fixe

- Lame acier AUS-8 de 125 mm de long conserve le tranchant plus longtemps, réduisant le besoin d'éguiser pour l'utilisateur
- Poignée en métal pour une meilleure durabilité
- Poignée surmoulée pour une prise en main sécurisante, et un trou à lanière pour sécuriser l'outil
- fourreau multi position et durable pour un accès facile et adaptable



Designation	Conditionné par	Quantité minimum	Réf	Code EAN	Prix tarif HT €	Prix tarif TTC €
Couteau Hardline lame fixe	1	1	4932464830	4058546227753	82,90	99,48

Cutter à lame blocable

- Lame fixe pour un accès plus rapide et une utilisation facilitée
- Changement de lame sans outils plus rapide. Mécanisme simple de changement de lame
- Espace de rangement dans la poignée pouvant contenir jusqu'à 5 lames
- Trou à lanière pour une sécurisation facilitée
- Heavy duty: Corps durable 100% métal



Designation	Conditionné par	Quantité minimum	Réf	Code EAN	Prix tarif HT €	Prix tarif TTC €
Cutter à lame blocage	1	1	4932471361	4058546289898	15,90	19,08

Cutter à lame rétractable

- Cutter de sécurité avec interrupteur de lame latéral
- Corps entièrement métallique avec un surmoulage en caoutchouc pour une plus grande durabilité, un meilleur confort, et réduit le glissement de la main
- Changement de lame sans outils, permet de gagner du temps
- Espace de rangement pouvant contenir jusqu'à 5 lames
- Heavy duty: corps 100% métal avec surmoulage en caoutchouc pour un confort maximal



Designation	Conditionné par	Quantité minimum	Réf	Code EAN	Prix tarif HT €	Prix tarif TTC €
① Cutter glissière compact	1	1	4932492379	4058546417468	12,90	15,48
② Cutter à lame rétractable	1	1	4932492378	4058546417451	14,90	17,88

Cutter sécurité auto-rétractable

- Cutter de sécurité à lame à retour automatique
- 2 positions de lame pour un contrôle optimal
- Espace de rangement magnétique pouvant contenir jusqu'à 5 lames
- Changement facile de la lame sans outil
- Heavy Duty : corps 100 % métal avec un revêtement softgrip pour un confort optimisé
- Encoche de sécurité pour dénuder les câbles et les fils



Designation	Conditionné par	Quantité minimum	Réf	Code EAN	Prix tarif HT €	Prix tarif TTC €
Cutter sécurité auto rétractable	1	1	4932471360	4058546289881	20,90	25,08

Lame pour cutter rétractable

- Lame renforcée au carbure pour une durée de vie accrue.
- Optimisation de la géométrie de coupe, pour une coupe plus nette.
- Angles profilés pour des coupes encore plus précises.

Designation	Longueur Totale mm	Epaisseur (mm)	Conditionné par	Quantité minimum	Réf	Code EAN	Prix tarif HT €	Prix tarif TTC €
① Lame trapèze	62	19	50	1	48221950	045242344444	29,90	35,88
② Lame trapèze crochet	62	19	5	1	48221905	045242268061	1,99	2,39
③ Lame trapèze de sécurité (pointes arrondies)	62	19	50	1	48221952	045242286980	31,90	38,28
							2,29	2,75



Cutters à lames sécables

- Metal lock* for maximum durability and longer lifetime.
- Lock with a speed thread* that allows faster blade adjustment.
- Auto-lock slide** for faster blade adjustment.
- Snap-off cap pocket clip** snaps off blade segments.
- Overmolded handle offers a slip resistant grip and is an acetone resistant.
- Iron carbide blade for longer lifetime, increased sharpness and clean cut finish.

Designation	Largeur (mm)	Nbr. de segments	Conditionné par	Quantité minimum	Réf	Code EAN	Prix tarif HT €	Prix tarif TTC €
① Cutter à lames sécables 9 mm	9	13	1	1	48221960	045242296811	11,90	14,28
② Cutter à lames sécables 18 mm	18	8	1	1	48221961	045242296798	18,90	22,68
③ Cutter à lames sécables 25 mm	25	7	1	1	48221962	045242296828	29,90	35,88

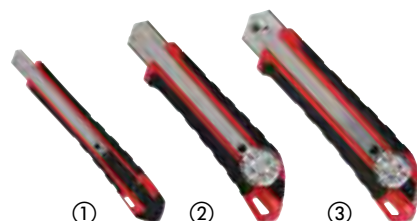

Lames sécables

- Distributeur robuste avec accès rapide aux lames
- Angle de coupe optimisée pour des coupes de précision
- Microcarbure pour une durée de vie accrue
- Coupes plus précises

Designation	Largeur (mm)	Nbr. de segments	Conditionné par	Quantité minimum	Réf	Code EAN	Prix tarif HT €	Prix tarif TTC €
① Lames à cran d'arrêt 9 mm	9	13	10	1	4932480106	4058546403911	5,90	7,08
② Lames à déclic de 18mm	18	8	10	1	4932480107	4058546403928	7,90	9,48
③ Lame à déclic de 25mm	25	7	10	1	4932480108	4058546403935	11,90	14,28

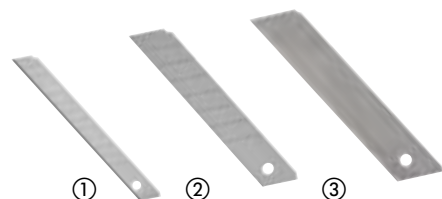

Affûteur de lame

- 3 modes d'affûtage pour lames lourdes, les fines et les lames dentelées.
- Trou à doigt pour une meilleure tenue et plus de contrôle
- Un aimant pour un rangement pratique
- Identification à fort caractère pour une lecture plus facile.
- Utilisation adaptable pour couteaux et ciseaux
- Trou à lanière pur une fixation facile à la gamme de sécurité MILWAUKEE® pour permettre l'utilisation en hauteur



Designation	Conditionné par	Quantité minimum	Réf	Code EAN	Prix tarif HT €	Prix tarif TTC €
AFFÛTEUR DE LAME	1	6	4932478562	4058546347550	14,90	17,88

Scie à main PVC

- Armature de poignée en métal pour une meilleure résistance et une bonne rigidité lors de la coupe
- Changement de lame rapide
- Poignée moulée pour plus de confort d'utilisation
- Utilisation spécifique pour matériau PVC



Designation	Conditionné par	Quantité minimum	Réf	Code EAN	Prix tarif HT €	Prix tarif TTC €
Scie à main PVC	1	1	48220212	045242467518	22,90	27,48
Lame de remplacement pour le PVC	1	1	48220222	045242467532	14,90	17,88

Scie à métaux compacte

- Changement de lame rapide.
- Forme compacte pour coupe précise dans des endroits confinés.
- Ajustement de longueur de lame pour arraser.
- Poignée moulée pour un confort optimal.
- Accepte des lames métal 300 mm
- Fournie avec une lame en 230 mm / Tpi 24.



Designation	Conditionné par	Quantité minimum	Réf	Code EAN	Prix tarif HT €	Prix tarif TTC €
Scie à métaux compacte	1	1	48220012	045242204571	16,90	20,28

Couteau scie pliant

- Extrémité de la poignée élargie pour plus de confort et de facilité lors de l'utilisation
- Compatible avec toutes les lames de type SAWZALL™ de 150mm mais aussi toutes les lames alternatives à la SAWZALL™
- Changement de lame sans outil
- Lame pliante pour un rangement plus facile et plus sûr.



Designation	Longueur (mm)	Conditionné par	Quantité minimum	Réf	Code EAN	Prix tarif HT €	Prix tarif TTC €
Couteau-Scie pliant	150	1	1	4932492812	4058546476830	22,90	27,48

Scie à métaux

- Tough metal frame, supports higher tension (25,000 PSI / 250 lbs).
- Overmould handle ensures secure grip and user comfort.
- Internal blade RANGEMENT for extra blades.
- Supplied with 12" / 24 Tpi blade.



Designation	Conditionné par	Quantité minimum	Réf	Code EAN	Prix tarif HT €	Prix tarif TTC €
Scie à métaux	1	1	48220050	045242362226	35,90	43,08
Lames de scie à métaux 10pc	10	5	4932493923	4058546510831	25,00	30,00

Couteau à guichet

- lame de 150 mm pour plaque de plâtre: lame super-résistante plus épaisse pour une coupe plongeante
- Revêtement anticorrosion
- Surmoulage en plastique pour une meilleure prise en main
- Permet d'agrandir les trous ou adoucit les bords rugueux



Designation	Conditionné par	Quantité minimum	Réf	Code EAN	Prix tarif HT €	Prix tarif TTC €
① Couteau à guichet	1	1	4932479783	4058546375775	11,90	14,28
② Pack ciseau aviation + couteau guichet	2	1	4932479784	4058546375782	23,90	28,68



Ciseaux de chantier

- Micro carbone pour une longévité maximum. Durée de vie accrue par rapport à l'acier inoxydable
- Lames chromées pour une protection anticorrosion maximale
- Corps 100 % métal : poignée 100 % métal pour protéger la poignée
- Technologie type bolt lock : évite la perte de lame, permet une coupe de précision
- Larges poignées pour utilisation avec gants
- Appui index pour plus de confort
- Graduation gravée au laser sur la lame
- Lames dentelées pour une durabilité maximum
- Ciseaux de chantier 60°: permet de garder la main au dessus du matériel de coupe



Designation	Longueur Totale mm	Longueur (mm)	Poids (g)	Conditionné par	Quantité minimum	Réf	Code EAN	Prix tarif HT €	Prix tarif TTC €
① Ciseaux droits	230	95	180	1	1	4932479409	4058546372033	29,90	35,88
② Ciseaux 60°	240	115	230	1	1	4932479410	4058546372040	34,90	41,88



Ciseaux d'électricien

- Encoche pour coupe câble avec effet levier
- L'encoche arrondie permet de dénuder facilement les câbles
- Permet des sertissages jusqu'à 6 mm
- Vis de serrage réglable pour ajuster la résistance
- Etui avec sangle de ceinture pour un rangement facile



Designation	Conditionné par	Quantité minimum	Réf	Code EAN	Prix tarif HT €	Prix tarif TTC €
Ciseaux d'électricien	1	1	4932478620	4058546348137	22,90	27,48

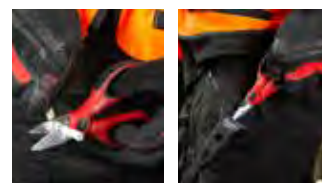

Cisailles d'aviation

- Ouverture à un seul doigt: moins de fatigue et plus de confort.
- Lames de coupe dentelée : évite le glissement lors de la coupe, meilleure accroche et coupe nette, denture renforcée.
- Design avec effet de levier renforcé : moins de fatigue lors de la découpe de matériaux épais.
- Ressort de torsion optimisé : ouverture automatique de la mâchoire : travail régulier, précis et encore plus rapide.
- Lames forgées à revêtement anticorrosion pour une longévité accrue.
- lame renforcée à 65 HRC.
- Mécanisme de verrouillage à une main.
- Concept intelligent : triple direction de coupe, identification par code couleur sur la poignée.
- Poignées surmoulées ergonomiques et durables : augmentent le confort et la durée de vie.
- Coupes aviation: Pour des coupes courtes, droites ou des découpes de forme. Idéal pour les découpes de rayons étroits.
- Cisaille: Pour des découpes longues, droites ou courbées. Décalage de 45° pour éloigner la main de l'utilisateur à une certaine distance du matériel de découpe.
- Cisailles: Pour des coupes longues et droites.

Designation	Code couleur	Conditionné par	Quantité minimum	Réf	Code EAN	Prix tarif HT €	Prix tarif TTC €
① Cisailles d'aviation coupe à gauche	Rouge	1	1	4932499011	4058546528805	22,91	27,49
② Cisailles d'aviation décalées coupe à gauche	Rouge	1	1	4932499013	4058546528829	27,27	32,72
③ Cisailles d'aviation coupe à droite	Vert	1	1	4932499014	4058546528836	22,91	27,49
④ Cisailles d'aviation décalées coupe à droite	Vert	1	1	4932499016	4058546528850	27,27	32,72
⑤ Set de 2 cisailles d'aviation décalées	-	2	1	4932499017	4058546528867	41,45	49,74
⑥ Cisailles d'aviation coupe droite	Jaune	1	1	4932499018	4058546528874	22,91	27,49
⑦ Cisailles d'aviation décalées coupe droite	Jaune	1	1	4932499019	4058546528881	27,27	32,72
⑧ Set de 3 cisailles d'aviation	-	3	1	4932499020	4058546528898	48,00	57,60
⑨ Cisailles d'aviation bulldog	Jaune	1	1	4932499010	4058546528799	24,00	28,80
⑩ Cisailles d'aviation longues décalées coupe gauche	Jaune	1	1	4932499022	4058546528911	32,73	39,28
⑪ Cisailles d'aviation longues coupe droite	Jaune	1	1	4932499021	4058546528904	28,36	34,03

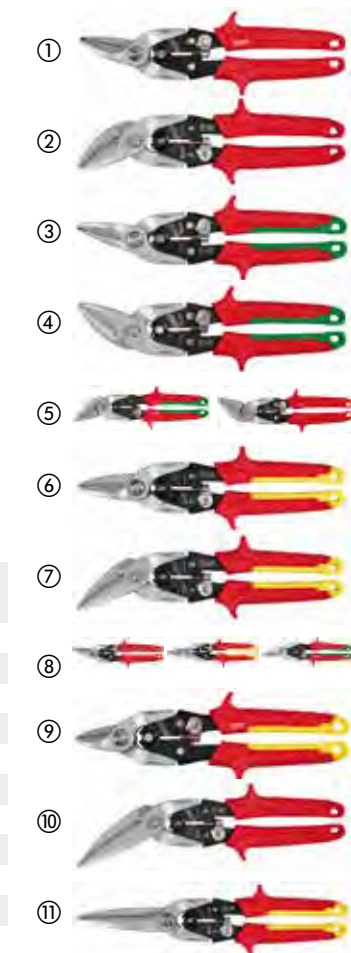

Mini coupe-tube

- Mécanisme d'ajustement breveté
- Roues chromées anti-rouille pour une meilleure durabilité et une performance améliorée
- Ajustement facile et rapide pour une application à une main
- Design compact pour les coupes dans les espaces étroits

Designation	Capacité de coupe tuyau cuivre (mm)	Conditionné par	Quantité minimum	Réf	Code EAN	Prix tarif HT €	Prix tarif TTC €
Mini coupe tube cuivre diamètre 15 mm	3 - 15	1	1	48229250	045242521210	17,90	21,48
Mini coupe tube cuivre diamètre 22 mm	3 - 22	1	1	48229258	045242521258	27,90	33,48
Mini coupe tube cuivre diamètre 28 mm	3 - 28	1	1	48229251	045242521227	27,90	33,48



Coupe-tubes cuivre oscillant

- Le coupe tube cuivre oscillant est conçu pour permettre des coupes plus net et plus directes
- Le design à 4 roues apporte des coupes net et évite les glissements
- Roues en chrome pour une durabilité accrue et de meilleures performances et apportant la meilleure protection anti-rouille du marché.
- Ajustement mécanique fluide et précis.
- Alésoir intégré pour un ébavurage simple et rapide
- Une roue supplémentaire intégrée dans la poignée



Designation	Capacité de coupe tuyau cuivre (mm)	Conditionné par	Quantité minimum	Réf	Code EAN	Prix tarif HT €	Prix tarif TTC €
Coupe tube cuivre oscillant 28 mm	3 - 28	1	1	48229259	045242521265	42,90	51,48
Coupe tube cuivre oscillant 42 mm	3 - 42	1	1	48229252	045242521234	65,90	79,08
Coupe tube cuivre oscillant 67 mm	16 - 67	1	1	48229253	045242521241	99,00	118,80
lames d'alésage		3	1	48224257	045242356263	9,90	11,88

Lames pour coupe-tubes

- Lames de remplacement pour coupe tube en cuivre



Designation	Conditionné par	Quantité minimum	Réf	Code EAN	Prix tarif HT €	Prix tarif TTC €
Lames pour coupe-tubes	2	1	48224256	045242356256	11,90	14,28

Stylo d'ébavurage

- Permet un alésage facile des tubes cuivre et PVC.
- Conception en métal garantissant la durabilité dans les conditions de chantiers.
- Revêtement black oxide pour une meilleure durée de vie
- Clip anti-glissement facilitant le rangement dans la poche de l'utilisateur ou dans un sac.



Designation	Conditionné par	Quantité minimum	Réf	Code EAN	Prix tarif HT €	Prix tarif TTC €
Stylo d'ébavurage	1	1	48224255	045242356249	11,90	14,28

Coupe-tube plastique

- Coupe le PEX, le PB, le MDP, le PE, les conduits électriques en plastique, les tuyaux pneumatiques, les tuyaux de débordement en plastique, les tuyaux en caoutchouc, les tuyaux en silicone jusqu'à 25 mm.
- La lame en forme de V permet des coupes rapides et droites ; empêche l'écrasement du matériau.
- Lame en acier inoxydable remplaçable.
- Construction robuste : Noyau métallique de la tête aux poignées pour une durée de vie maximale.
- Mécanisme de verrouillage à une main, l'outil reste fermé lorsqu'il est dans l'étui, le ressort permet une ouverture facile.
- Tête résistante à la corrosion.



Designation	Capacités max. de coupe des tubes et /ou tuyaux (mm)	Conditionné par	Quantité minimum	Réf	Code EAN	Prix tarif HT €	Prix tarif TTC €
Coupe-tube plastique	25	1	1	4932479407	4058546372019	39,90	47,88
Remplacement de la lame du cutter en plastique	-	1	1	4932479408	4058546372026	5,90	7,08

Coupe-tubes PVC à cliquet

- Lame en acier inoxydable pour une meilleure durabilité
- Poignée confortable pour une meilleure aisance de travail
- Relâchement rapide de la lame pour une meilleure productivité
- verrou une main en métal
- Trou à lanière pour la sécurité de travail
- Lames remplaçables
- Utilisable pour le pvc, cpvc, pex, pp, pb, pvdf, pe



Designation	Capacités max. de coupe des tubes et /ou tuyaux (mm)	Conditionné par	Quantité minimum	Réf	Code EAN	Prix tarif HT €	Prix tarif TTC €
① Coupe tube PVC à cliquet 42 mm	42	1	1	4932464172	4058546221171	74,90	89,88
Coupe tube pvc à cliquet 63 mm	63	1	1	4932464173	4058546221188	89,90	107,88
② Lame pour coupe tube PVC à cliquet 42 mm		1	1	48224211	045242477012	44,90	53,88
Lames pour coupe tube PVC 63 mm		1	1	48224216	045242477036	47,90	57,48

Pince coupe-cables

- Protection anti-rouille : revêtement black oxyde.
- Design forgé : pour une durée de vie accrue même dans des conditions extrêmes.
- Poignées confort : poignées anti-glisse pour une bonne prise en main.
- Lames biseautées pour une coupe nette et précise.



Designation	Conditionné par	Quantité minimum	Réf	Code EAN	Prix tarif HT €	Prix tarif TTC €
Pince coupe-cables	1	1	48226104	045242356140	27,90	33,48

Coupe-boulons

- Lames en acier forgé plus tranchantes et plus durables
- Des poignées confortables anti-glissement
- La vis d'ajustement de lame assure de meilleures performances et une meilleure durée de vie
- Trous pour lanières de sécurité



Designation	Largeur (mm)	Capacité de coupe sur HRC 31 [Max. Ø mm]	Capacité de coupe sur HRC 48 [Max. Ø mm]	Conditionné par	Quantité minimum	Réf	Code EAN	Prix tarif HT €	Prix tarif TTC €
Coupe-boulons 14" - 350 mm	13	8	5	1	1	4932464827	4058546227722	34,90	41,88
Coupe-boulons 14" - 350 mm	13	11	8	1	1	4932464826	4058546227715	59,90	71,88

Coupe-boulons extensibles

- Poignées extensibles POWERMOVE pour des coupes plus faciles dans les applications difficiles
- Lames en acier forgé pour un meilleur tranchant et une meilleure durée de vie
- Tête pivotante pour un ajustement à l'angle de travail
- Des poignées confortables sans risque de glissement
- trous pour lanières de sécurité



Designation	Largeur (mm)	Capacité de coupe sur HRC 31 [Max. Ø mm]	Capacité de coupe sur HRC 48 [Max. Ø mm]	Conditionné par	Quantité minimum	Réf	Code EAN	Prix tarif HT €	Prix tarif TTC €
Coupe boulons extensible 147/18"- 450 mm	13	8	5	1	1	4932464850	4058546227951	59,90	71,88
Coupe boulons extensible 247/30"- 600 mm	13	11	8	1	1	4932464851	4058546227968	82,90	99,48

Set de tarauds et filières métriques

NOUVEAU

- Poignée Hex-LOK™ 2-en-1 : solution de filetage polyvalente pour tarauds et filières.
- Hex-LOK™ 2-en-1 : Compatible avec les filières hexagonales de 1" et les mandrins MILWAUKEE®.
- Permet des changements rapides et sans outil des filières et mandrins grâce à la compatibilité Hex-LOK™.
- Comprend des accessoires de filetage et poignées usinés avec précision pour les applications les plus courantes.
- Conçu pour les matériaux métalliques tels que l'acier doux, le laiton et l'aluminium.
- Acier à roulement en carbone-chrome pour une durabilité accrue.
- Tarauds et filières avec revêtement en oxyde noir pour une résistance à la corrosion.
- Marquages durables gravés au laser pour une lisibilité optimale.



Designation	Conditionné par	Quantité minimum	Réf	Code EAN	Prix tarif HT €	Prix tarif TTC €
SET TARAUDS ET FILIÈRES MÉTRIQUE PACKOUT Flute Plug Taps M3-0.50 mm, M4-0.70 mm, M4-0.75 mm, M5-0.80 mm, M5-0.90 mm, M6-1.00 mm, M7-1.00 mm, M8-1.00 mm, M8-1.25mm, M9-1.00 mm, M9-1.25 mm, M10-1.25 mm, M10-1.50mm, M11-1.50 mm, M12-1.50 mm, M12-1.75 mm / 1" Hex Threading Dies M3-0.50 mm, M4-0.70 mm, M5-0.80 mm, M5-0.90 mm, M6-1.00 mm, M7-1.00 mm, M8-1.00 mm, M8-1.25mm, M9-1.25 mm, M10-1.25 mm, M10-1.50mm, M11-1.50 mm, M12-1.50 mm, M12-1.75 mm / Tap Collet / Sliding T-Handle / 0.35-3.00 mm Metric Thread Pitch Gauge / Hex-LOK™2-in-1 Handle	38	1	4932498721	4058546525903	300,00	360,00

Arrache-clous

- l'oeillet permet la frappe précise au Marteau, sans endommager le matériel.
- Griffes aiguës et peu volumineuses pour accéder à des endroits étroits
- La poignée réduit grandement les vibrations



Designation	Longueur (cm)	Conditionné par	Quantité minimum	Réf	Code EAN	Prix tarif HT €	Prix tarif TTC €
Arrache clous 229mm	22.86	1	1	4932478249	4058546344269	15,90	19,08
Arrache-clous 254mm	25.40	1	1	4932478250	4058546344276	18,90	22,68
Arrache-clous 305mm	30.48	1	1	4932478251	4058546344283	21,90	26,28

Arrache-clous griffe large

- Griffes aiguës et peu volumineuses pour accéder à des endroits étroits
- La surface de frappe permet d'entourer le clou plus facilement pour appliquer l'arrache clous.
- La poignée réduit grandement les vibrations



Designation	Longueur (cm)	Conditionné par	Quantité minimum	Réf	Code EAN	Prix tarif HT €	Prix tarif TTC €
Arrache-clous griffe large 254mm	25.40	1	1	4932478252	4058546344290	19,90	23,88

Pieds de biche

- Le bord biseauté améliore l'effet de levier et l'accessibilité lors de la traction des clous, et l'effet de levier
- L'extracteur de clous enlève facilement les clous et les agrafes sans endommager le revêtement de sol ou les matériaux environnants.



Designation	Longueur (cm)	Conditionné par	Quantité minimum	Réf	Code EAN	Prix tarif HT €	Prix tarif TTC €
Pied de biche 305mm	30.48	1	1	4932478253	4058546344306	13,90	16,68
Pied de biche 127mm	38.1	1	1	4932478254	4058546344313	18,90	22,68
Pied de biche 533 mm	53.3	1	1	4932492778	4058546476496	24,90	29,88

Marteau arrache clou en acier

- La poignée Shockshield réduit le taux de vibrations
- L'arrache-clous droit est utile pour des travaux de levage et des travaux de démolition
- Le porte clou magnétique pour plus de facilité d'utilisation
- Tire-clou latéral
- La poignée I-Beam résiste aux contraintes d'arrachement par levier
- Un équilibrage précis pour une meilleure prise de main



Designation	Conditionné par	Quantité minimum	Réf	Code EAN	Prix tarif HT €	Prix tarif TTC €
Marteau arrache-clous en acier 450 g	1	1	4932478653	4058546348465	34,90	41,88
Marteau arrache-clous en acier 570g	1	1	4932478654	4058546348472	39,90	47,88

Marteau arrache-clous incurvé en acier

- La poignée Shockshield réduit le taux de vibration
- Le marteau arrache clou incurvé réduit les dégâts lors de l'arrachement de clous
- Le porte clou magnétique pour plus de facilité d'utilisation
- Tire clou latéral
- La poignée I-Beam résiste aux contraintes d'arrachement par levier
- Un équilibrage précis pour une meilleure prise de main

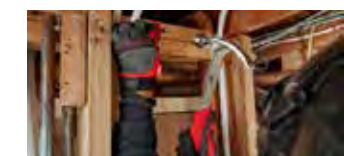

Designation	Conditionné par	Quantité minimum	Réf	Code EAN	Prix tarif HT €	Prix tarif TTC €
Marteau arrache-clous incurvé en acier 450g	1	1	4932478655	4058546348489	34,90	41,88
Marteau arrache-clou incurvé en acier 570g	1	1	4932478656	4058546348496	39,90	47,88

Marteau à griffes courbes en fibre de verre

- Poignée en fibre de verre renforcée
- Poignée surmoulée pour une meilleure prise en main et une réduction des vibrations.
- Le marteau à griffes incurvées réduit les dommages lors de l'arrachage des clous.
- Démarreur d'ongles magnétique pour une application plus sûre
- Un équilibre précis pour une meilleure manipulation



Designation	Conditionné par	Quantité minimum	Réf	Code EAN	Prix tarif HT €	Prix tarif TTC €
Marteau à griffes courbes en fibre de verre 450g	1	1	4932478657	4058546348502	24,90	29,88
Marteau à griffes courbes en fibre de verre de 570g	1	1	4932478658	4058546348519	27,90	33,48

Marteau à griffes courbes Hickory

- Poignée en hickory offrant une faible vibration
- Le marteau à griffes incurvées réduit les dommages lors de l'arrachage des clous.
- Encoche magnétique pour clous
- Un équilibre précis pour une meilleure manipulation



Designation	Conditionné par	Quantité minimum	Réf	Code EAN	Prix tarif HT €	Prix tarif TTC €
Marteau à griffes courbes Hickory	1	1	4932478659	4058546348526	24,90	29,88
Marteau à griffes courbes en hickory de 570g	1	1	4932478660	4058546348533	27,90	33,48

Marteau de serrurier fibre de verre

- poignée en fibre de verre renforcée
- Poignée surmoulée pour une meilleure prise en main et une plus grande durabilité
- connexion renforcée de la tête pour une meilleure durabilité
- Poids équilibré pour une frappe sans effort
- DIN 1041



Designation	Conditionné par	Quantité minimum	Réf	Code EAN	Prix tarif HT €	Prix tarif TTC €
Marteau de serrurier fibre de verre 200g	1	1	4932478661	4058546348540	16,90	20,28
Marteau de serrurier fibre de verre 300g	1	1	4932478662	4058546348557	17,90	21,48
Marteau de serrurier fibre de verre 500g	1	1	4932478663	4058546348564	19,90	23,88
Marteau de serrurier fibre de verre 800g	1	1	4932478664	4058546348571	21,90	26,28
Marteau de serrurier fibre de verre 1000g	1	1	4932478665	4058546348588	24,90	29,88

Marteau de serrurier manche bois

- Poignée en hickory offrant une faible vibration
- Connexion de tête renforcée pour une durabilité accrue
- Un équilibre précis pour une meilleure manipulation
- DIN 1041



Designation	Conditionné par	Quantité minimum	Réf	Code EAN	Prix tarif HT €	Prix tarif TTC €
Marteau de serrurier manche bois 200g	1	1	4932478666	4058546348595	16,90	20,28
Marteau de serrurier manche bois 300g	1	1	4932478667	4058546348601	17,90	21,48
Marteau rivoir manche bois 500 g	1	1	4932478668	4058546348618	19,90	23,88
Marteau de serrurier manche bois 800g	1	1	4932478669	4058546348625	24,90	29,88
Marteau de serrurier manche bois 1000g	1	1	4932478670	4058546348632	29,90	35,88

Marteau de serrurier à panne ronde

NOUVEAU

- Poignée allongée pour des frappes contrôlées et une puissance accrue.
- Protection renforcée contre les surcharges pour plus de soutien au point de rupture le plus fréquent.
- Noyau en fibre de verre haute résistance pour une durabilité et une puissance accrues.
- Poignée surmoulée pour une meilleure prise en main et une réduction des vibrations.
- Trou pour cordon de sécurité, permettant une fixation facile à la gamme de sécurité MILWAUKEE® pour une utilisation en hauteur.

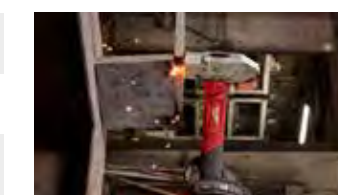

Designation	Conditionné par	Quantité minimum	Réf	Code EAN	Prix tarif HT €	Prix tarif TTC €
Marteau de serrurier à panne ronde 1.13 kg	1	1	4932498306	4058546521752	29,90	35,88
Marteau de serrurier à panne ronde 1.81 kg	1	1	4932498308	4058546521776	39,00	46,80

Masse en fibre de verre

NOUVEAU

- Poignée allongée pour des frappes contrôlées et une puissance accrue.
- Protection renforcée contre les surcharges pour plus de soutien au point de rupture le plus fréquent.
- Noyau en fibre de verre haute résistance pour une durabilité et une puissance accrues.
- Poignée surmoulée pour une meilleure prise en main et une réduction des vibrations.
- Trou pour cordon de sécurité, permettant une fixation facile à la gamme de sécurité MILWAUKEE® pour une utilisation en hauteur.



Designation	Conditionné par	Quantité minimum	Réf	Code EAN	Prix tarif HT €	Prix tarif TTC €
Masse en fibre de verre 1.13 kg	1	1	4932498305	4058546521745	23,90	28,68
Masse en fibre de verre 1.81 kg	1	1	4932498307	4058546521769	34,90	41,88

Massettes

- La face fraisée offre une adhérence supplémentaire et la face lisse empêche les dommages aux objets frappés.
- Protection renforcée : augmente la durée de vie sur la plupart des zones d'impact
- Poignée en polyfibre de verre : augmente la longévité et la résistance
- Trou pour lanière : permet d'accrocher la massette à la lanière de sécurité MILWAUKEE®

Designation	Conditionné par	Quantité minimum	Réf	Code EAN	Prix tarif HT €	Prix tarif TTC €
Massette 1.36kg	1	1	4932478255	4058546344320	24,90	29,88
Massette fibre de verre 0.91 kg	1	1	4932498304	4058546521738	22,90	27,48



NOUVEAU

Marteau de carrossier SHOCKSHIELD™

- La poignée SHOCKSHIELD™ réduit les pics de vibration
- Un équilibre précis pour une meilleure utilisation et un meilleur contrôle.
- La poignée I-Beam résiste aux contraintes d'arrachement par levier.
- Une tête en acier solide empêchant l'écaillage au contact.
- Une meilleure utilisation grâce à un design anti-dérivant.

Designation	Poids (g)	Poids (once)	Conditionné par	Quantité minimum	Réf	Code EAN	Prix tarif HT €	Prix tarif TTC €
Marteau de carrossier SHOCKSHIELD™ 450g	450	16	1	1	4932492346	4058546417130	42,90	51,48
Marteau de carrossier SHOCKSHIELD™ 680G	680	24	1	1	4932492347	4058546417147	49,90	59,88



Marteau de carrossier anti-rebond

- Un design avec un équilibre parfait et une tête rempli d'acier pour un contrôle optimisé.
- Un métal durable pour empêcher l'écaillage au contact
- Poignée en acier renforcée pour une durée de vie plus longue
- Poignée surmoulée pour une meilleure prise en main

Designation	Poids (g)	Poids (once)	Conditionné par	Quantité minimum	Réf	Code EAN	Prix tarif HT €	Prix tarif TTC €
Marteau de carrossier anti-rebond 450G	450	16	1	1	4932492348	4058546417154	69,90	83,88
Marteau de carrossier anti-rebond 907G	907	32	1	1	4932492349	4058546417161	79,90	95,88



Maillet de carrossier anti-rebond

- Tête en acier pour maximiser l'impact mais aussi pour réduire les rebondissements
- Revêtement de haute performance pour éviter d'endommager les surfaces.
- Une poignée surmoulée pour une meilleure utilisation avec un design pour équilibre précis
- Une poignée en acier renforcé pour une meilleure durabilité

Designation	Poids (g)	Poids (once)	Conditionné par	Quantité minimum	Réf	Code EAN	Prix tarif HT €	Prix tarif TTC €
Maillet de carrossier anti-rebond 790g	790	28	1	1	4932492350	4058546417178	59,90	71,88
Maillet de carrossier anti-rebond 1360G	1360	48	1	1	4932492351	4058546417185	89,90	107,88



Ciseaux à bois

- Noyau métallique pour une durabilité maximale
- Capuchon de frappe en métal pour une plus longue durée de vie de la poignée
- Marquage permanent de la taille sur la lame et le manche pour une identification rapide.
- Rangement des lames pour un transport ou un stockage en toute sécurité

Designation	Conditionné par	Quantité minimum	Réf	Code EAN	Prix tarif HT €	Prix tarif TTC €
Ciseaux à bois 6 mm	1	1	4932479892	4058546376864	12,90	15,48
Ciseaux à bois 12 mm	1	1	4932479893	4058546376871	13,90	16,68
Ciseaux à bois 19 mm	1	1	4932479894	4058546376888	14,90	17,88
Ciseaux à bois 25 mm	1	1	4932479895	4058546376895	15,90	19,08
① Ciseaux à bois 32 mm	1	1	4932479896	4058546376901	16,90	20,28
② Set de 4 ciseaux à bois 6, 12, 19, 25 mm 6mm, 12mm, 19mm, 25mm	4	1	4932479897	4058546376918	47,90	57,48

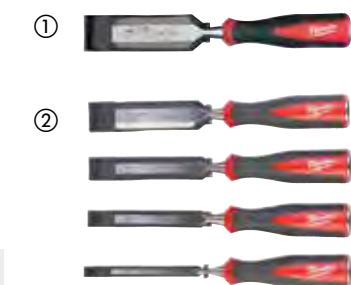

Set Clés Hexagonales en L

- L'étui Twist and Lock permet d'avoir un accès rapide aux clés et de les maintenir en place en toute sécurité.
- Embout à bille pour un accès à la vis jusqu'à 30°.
- Identification de la taille rapide
- Trou pour lanière de sécurité pour une fixation facile à la gamme de lanières MILWAUKEE® permettant une utilisation en hauteur.

Designation	Conditionné par	Quantité minimum	Réf	Code EAN	Prix tarif HT €	Prix tarif TTC €
① Clés Hex 1.5, 2, 2.5, 3, 4, 5, 6, 8, 10mm	9	1	4932478621	4058546348144	24,90	29,88
Clé Hexagonale - 1,5mm	1	1	4932492409	4058546417765	3,99	4,79
Clé Hexagonale - 2mm	1	1	4932492410	4058546417772	3,99	4,79
Clé Hexagonale - 2,5mm	1	1	4932492411	4058546417789	3,99	4,79
Clé Hexagonale - 3mm	1	1	4932492412	4058546417796	4,49	5,39
Clé Hexagonale - 4mm	1	1	4932492413	4058546417802	4,49	5,39
Clé Hexagonale - 5mm	1	1	4932492414	4058546417819	4,99	5,99
Clé Hexagonale - 6mm	1	1	4932492415	4058546417826	6,99	8,39
Clé Hexagonale - 8mm	1	1	4932492416	4058546417833	8,99	10,79
Clé Hexagonale - 10 mm	1	1	4932492417	4058546417840	12,99	15,59
② Set clés hexagonales compactes (9pcs) 1.5, 2, 2.5, 3, 4, 5, 6, 8, 10mm	9	1	4932492399	4058546417666	19,90	23,88
Clé hexagonale compacte - 1.5 mm	1	1	4932492400	4058546417673	3,49	4,19
Clé hexagonale compacte - 2mm	1	1	4932492401	4058546417680	3,49	4,19
Clé hexagonale compacte - 2,5 mm	1	1	4932492402	4058546417697	3,49	4,19
Clé hexagonale compacte - 3mm	1	1	4932492403	4058546417703	3,49	4,19
Clé Hexagonale compacte - 4mm	1	1	4932492404	4058546417710	3,99	4,79
Clé hexagonale compacte - 5mm	1	1	4932492405	4058546417727	3,99	4,79
Clé Hexagonale compacte - 6mm	1	1	4932492406	4058546417734	3,99	4,79
Clé Hexagonale compacte - 8mm	1	1	4932492407	4058546417741	4,99	5,99
Clé Hexagonale compacte - 10mm	1	1	4932492408	4058546417758	5,99	7,19

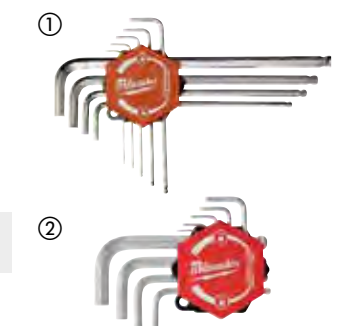

Set clés torx en L

- Boîtier Twist & Lock unique et breveté pour un accès facile aux clés
- Embout à bille torx qui permet l'accès à 25° à toutes vis torx
- Etiquette de taille sur les clés pour une identification facile et rapide de l'outil.
- Clés plus longues pour atteindre les zones difficiles d'accès.
- Trou à lanière pour un attachement facile aux EPI MILWAUKEE® pour une utilisation en hauteur

Designation	Conditionné par	Quantité minimum	Réf	Code EAN	Prix tarif HT €	Prix tarif TTC €
① SET CLÉS TORX EN L 9 PCS T8, T9, T10, T15, T20, T25, T27, T30, T40	9	1	4932492693	4058546475642	25,90	31,08
CLÉ TORX T8	1	1	4932492694	4058546475659	11,90	14,28
CLÉ TORX T9	1	1	4932492695	4058546475666	11,90	14,28
Clé Torx T10	1	1	4932492696	4058546475673	11,90	14,28
CLÉ TORX T15	1	1	4932492697	4058546475680	11,90	14,28
CLÉ TORX T20	1	1	4932492698	4058546475697	11,90	14,28
CLÉ TORX T25	1	1	4932492699	4058546475703	11,90	14,28
CLÉ TORX T27	1	1	4932492700	4058546475710	11,90	14,28
CLÉ TORX T30	1	1	4932492701	4058546475727	11,90	14,28
CLÉ TORX T40	1	1	4932492702	4058546475734	14,90	17,88
② SET CLÉ TORX COMPACT EN L 9PCS T8, T9, T10, T15, T20, T25, T27, T30, T40	9	1	4932492703	4058546475741	24,90	29,88
CLÉ TORX COMPACT T8	1	1	4932492704	4058546475758	9,90	11,88
CLÉ TORX COMPACT T9	1	1	4932492705	4058546475765	9,90	11,88
CLÉ TORX COMPACT T10	1	1	4932492706	4058546475772	9,90	11,88
CLÉ TORX COMPACT T15	1	1	4932492707	4058546475789	9,90	11,88
CLÉ TORX COMPACT T20	1	1	4932492708	4058546475796	9,90	11,88
CLÉ TORX COMPACT T25	1	1	4932492709	4058546475802	9,90	11,88
CLÉ TORX COMPACT T27	1	1	4932492710	4058546475819	9,90	11,88
CLÉ TORX COMPACT T30	1	1	4932492711	4058546475826	9,90	11,88
CLÉ TORX COMPACT T40	1	1	4932492712	4058546475833	9,90	11,88



Set clés impériales en L sphériques

- Support de clés pivotant pour un accès facile aux clés
- Embout à bille torx qui permet à 30° à toutes vis torx
- Marquage des tailles avec un fort contraste pour identifier facilement la clé.
- Identification facile des clés grâce aux marquages durables gravés au laser.
- Fentes décalées pour un accès rapide aux clés

Designation	Conditionné par	Quantité minimum	Réf	Code EAN	Prix tarif HT €	Prix tarif TTC €
SET CLÉS IMPÉRIALES EN L SPHÉRIQUES 13PCS <i>3/6", 3/8", 1/2", 5/8", 3/4", 1", 1 1/8", 1 1/4", 1 1/2", 1 3/4", 2", 2 1/4", 2 1/2"</i>	13	1	4932493615	4058546484866	29,90	35,88



Set de clés pliables

- Les clés hexagonales pliables et les clés torx facilitent l'accès et le rangement.
- Mentions légales à haut contraste pour une identification rapide et facile de la taille.
- Poignée confortable : forme ergonomique permettant une prise en main tout en étant confortable.
- Boîtier en métal pour une meilleure durabilité.

Designation	Longueur (mm)	Conditionné par	Quantité minimum	Réf	Code EAN	Prix tarif HT €	Prix tarif TTC €
① Set de clés mâles 6 pans 8 pièces 1.5mm, 2mm, 2.5mm, 3mm, 4mm, 5mm, 6mm, 8mm	118	8	1	4932480978	4058546412630	20,90	25,08
② Set de clés torx 8 pièces T9, T10, T15, T20, T25, T27, T30 & T40	118	8	1	4932480979	4058546412647	20,90	25,08
③ SET CLÉ HEX COMPACT IMPÉRIALE 9PC <i>3/6", 3/8", 1/2", 5/8", 3/4", 1", 1 1/8", 1 1/4", 1 1/2"</i>	116	9	1	4932493614	4058546484859	34,90	41,88



Tournevis Tri-Lobe

- Manche Tri-Lobe optimisée pour un maximum de confort d'utilisation et une prise en main améliorée pour les applications de serrage fort
- Identification permanente de l'embout avec un marquage sur le manche
- trou à lanière pour une sécurisation facilitée
- Pointe magnétique durcie pour une durabilité maximale et une rétention de l'embout
- Anti-roulis, manche 3 cotés



Designation	Emmancement	Conditionné par	Quantité minimum	Réf	Code EAN	Prix tarif HT €	Prix tarif TTC €
plats	SL 0.4 x 2 x 65	Lisse	1	1	4932471773	4058546296728	3,49 4,19
	SL 0.4 x 2.5 x 75	Lisse	1	1	4932471774	4058546296735	3,49 4,19
	SL 0.5 x 3 x 75	Lisse	1	1	4932471775	4058546296742	4,59 5,51
	SL 0.5 x 3 x 150	Lisse	1	1	4932471776	4058546296759	4,59 5,51
	SL 0.6 x 3.5 x 100	Lisse	1	1	4932471777	4058546296766	4,59 5,51
	SL 0.8 x 4 x 100	Lisse	1	1	4932471778	4058546296773	4,59 5,51
	SL 1.0 x 5.5 x 125	Lisse	1	1	4932471779	4058546296780	4,59 5,51
	SL 1.2 x 6.5 x 45	Tige 6 pans pour clé à molette	1	1	4932471780	4058546296797	4,59 5,51
	SL 1.2 x 6.5 x 125	Tige 6 pans pour clé à molette	1	1	4932471781	4058546296803	4,59 5,51
	SL 1.2 x 8 x 150	Tige 6 pans pour clé à molette	1	1	4932471782	4058546296810	7,99 9,59
SL 1.6 x 8 x 175	Tige 6 pans pour clé à molette	1	1	4932471783	4058546296827	7,99 9,59	
SL 1.2 x 10 x 200	Tige 6 pans pour clé à molette	1	1	4932471784	4058546296834	8,99 10,79	
Phillips	PH0 x 75	Tige 6 pans pour clé à molette	1	1	4932471785	4058546296841	3,49 4,19
	PH1 x 100	Tige 6 pans pour clé à molette	1	1	4932471786	4058546296858	4,59 5,51
	PH2 x 45	Tige 6 pans pour clé à molette	1	1	4932471787	4058546296865	5,99 7,19
	PH2 x 125	Tige 6 pans pour clé à molette	1	1	4932471788	4058546296872	5,99 7,19
PH3 x 150	Tige 6 pans pour clé à molette	1	1	4932471789	4058546296889	7,99 9,59	
Pozidrive	PZ0 x 75	Tige 6 pans pour clé à molette	1	1	4932471790	4058546296896	3,49 4,19
	PZ1 x 100	Tige 6 pans pour clé à molette	1	1	4932471791	4058546296902	4,59 5,51
	PZ2 x 45	Tige 6 pans pour clé à molette	1	1	4932471792	4058546296919	4,59 5,51
	PZ2 x 125	Tige 6 pans pour clé à molette	1	1	4932471793	4058546296926	5,99 7,19
	PZ3 x 150	Tige 6 pans pour clé à molette	1	1	4932471794	4058546296933	7,99 9,59
Torx	T6 x 65	Lisse	1	1	4932471795	4058546296940	4,99 5,99
	T7 x 65	Lisse	1	1	4932471796	4058546296957	4,99 5,99
	T8 x 65	Lisse	1	1	4932471797	4058546296964	4,99 5,99
	T9 x 75	Lisse	1	1	4932471798	4058546296971	4,99 5,99
	T10 x 75	Lisse	1	1	4932471799	4058546296988	5,99 7,19
	T15 x 75	Lisse	1	1	4932471800	4058546296995	5,99 7,19
	T20 x 100	Lisse	1	1	4932471801	4058546297008	6,99 8,39
	T25 x 100	Lisse	1	1	4932471802	4058546297015	8,99 10,79
	T30 x 125	Lisse	1	1	4932471803	4058546297022	9,99 11,99
	T40 x 125	Lisse	1	1	4932471804	4058546297039	10,90 13,08



Designation	Conditionné par	Quantité minimum	Réf	Code EAN	Prix tarif HT €	Prix tarif TTC €
① Set de tournevis Tri-Lobe n°1 (6pcs) PZ1 / PZ2 / SL3 / SL4 / SL5.5 / SL6.5	6	1	4932471806	4058546297053	25,90	31,08
② Set de tournevis Tri-Lobe n°2 (6pcs) PH1 / PH2 / SL3 / SL4 / SL5.5 / SL6.5	6	1	4932471807	4058546297060	25,90	31,08
Set de tournevis Tri-Lobe n°3 (10pcs)						
③ PZ1 / PZ2 / PH1 / PH2 / SL3 / SL5.5 / SL6.5 / SL6.5 / SL8	10	1	4932471808	4058546297077	42,90	51,48
Set de tournevis Tri-Lobe n°4 (12 pcs)						
④ PZ0 / PZ1 / PZ2 / PH0 / PH1 / PH2 / SL2.5 / SL4 / SL5.5 / SL6.5 / SL6.5 / SL8	12	1	4932472003	4058546323998	49,90	59,88
Set de tournevis Tri-Lobe Torx (6pcs)						
⑤ T10 / T15 / T20 / T25 / T30 / T40	6	1	4932471809	4058546297084	34,90	41,88
Set de tournevis Tri-Lobe stubby (2pcs)						
⑥ PZ2 x 45mm / SL6.5 x 45mm	2	1	4932471810	4058546297091	6,99	8,39

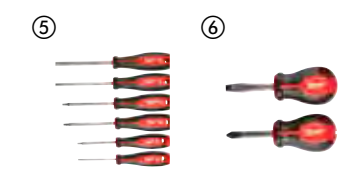
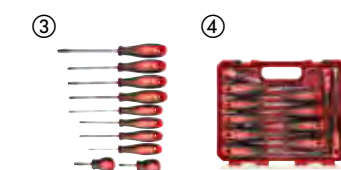
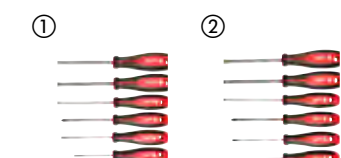

Tournevis Tri-Lobe à frapper

- Bouchons conçu pour la frappe
- Corps tout métal
- Tige hexagonale pour serrage avec une clé à molette
- Manche Tri-Lobe confortable



Designation	Conditionné par	Quantité minimum	Réf	Code EAN	Prix tarif HT €	Prix tarif TTC €
Set de tournevis Tri-Lobe à frapper PH2 / SL7.9 mm	2	1	4932471872	4058546297718	11,90	14,28

Tournevis à frapper

- Corps renforcé tout métal pour un maximum de durabilité
- Plusieurs bouchons de frappe donnent plus de force dans les applications de burinage et de levage
- La pointe de perçage de conduite permet de percer la tôle



Designation	Longueur (mm)	Conditionné par	Quantité minimum	Réf	Code EAN	Prix tarif HT €	Prix tarif TTC €
Tournevis à frapper	287	1	1	4932480975	4058546412609	18,90	22,68

Tournevis de précision

- Corps tout métal pour une meilleure durabilité
- Bouchon rotatif à 360°
- Tige chromée pour moins de corrosion et une meilleure durée de vie
- Coffret durable avec zip robuste inclus pour le rangement de l'outils.
- Tige plus longue pour une meilleure visibilité et une portée étendue



Designation	Conditionné par	Quantité minimum	Réf	Code EAN	Prix tarif HT €	Prix tarif TTC €
set de 6 tournevis de précision PH00 / PH0, SL1.6 / SL2 / SL3.2 / SL4	6	1	4932471869	4058546297688	29,90	35,88
Set de 6 tournevis de précision Torx T6, T7, T8, T8, T9, T10, T15	6	1	4932471870	4058546297695	29,90	35,88

Tournevis à cliquet

- Embouts facilement accessible
- Voit facilement lorsque le bout est manquant
- Possibilité de retirer l'extension afin de pouvoir le manipuler plus facilement dans les espaces restreints
- Embout utilisable sur les machines avec une réception 1/4"
- Les embouts à 2 faces du tournevis à cliquet 27 en 1 lui permet d'avoir un large champ d'applications



Designation	Conditionné par	Quantité minimum	Réf	Code EAN	Prix tarif HT €	Prix tarif TTC €
① Tournevis multi-embouts compact à cliquet 8 en 1 PH1 / PH2 / PZ1 / PZ2 / T15 / SL 0.6x4.5 / SL 1.2x6.5	1	6	4932480581	4058546408664	25,90	31,08
② Tournevis multi-embouts à cliquet 14 en 1 Hex 3 mm / Hex 4 mm / Hex 5 mm / PH1 / PH2 / PZ1 / PZ2 / T10 / T15 / T20 / T25 / SL 0.8x5.5 / SL 1.2x6.5	1	6	4932480582	4058546408671	31,90	38,28
③ Tournevis multi-embouts à cliquet 27 en 1 Hex 2 mm & Hex 3mm / Hex 2.5mm & Hex 4mm / Hex 5mm & Hex 6mm / PH0 & SL 1.2x6.5 / PH1 & SL 0.6x4.5 / PH2 & SL 0.5x5.0 / PH3 & SL 0.8x5.5 / T10 & T15 / T20 & T30 / PZ1 & T25 / PZ2 & T27 / PZ3 & T40 / Hex 1.5mm & T9	1	6	4932480583	4058546408688	46,90	56,28
④ Lot de 2 tournevis à cliquet Tournevis à cliquet 14 en 1 - 4932480582, tournevis compact à cliquet 8 en 1 - 4932480581	1	6	4932492811	4058546476823	49,90	59,88

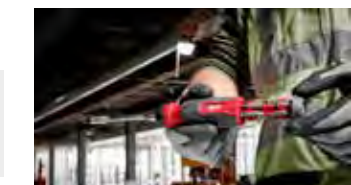

Tournevis multi-embouts

NOUVEAU

- Dans le manche, il y a un rangement d'embouts pour y avoir accès rapidement et facilement.
- Vérification facile lorsqu'un embout est manquant.
- Porte-embout amovible pour l'accès aux espaces restreints.
- Embouts utilisables sur les machines Power Tool avec une réception 1/4"
- Embouts à double face dans le tournevis 27 en 1 pour un plus grand choix d'applications.
- Embouts à double face dans le tournevis 4 en 1 pour un tournevis plus précis.
- Gravure au laser de la taille des embouts pour une meilleure identification.

Designation	Conditionné par	Quantité minimum	Réf	Code EAN	Prix tarif HT €	Prix tarif TTC €
① Tournevis multi-embouts compact 8 en 1 PH1 / PH2 / PZ1 / PZ2 / T15 / SL 0.6x4.5 / SL 1.2x6.5	1	6	4932492807	4058546476786	21,90	26,28
② Tournevis multi-embouts 14 en 1 Hex 3 mm / Hex 4 mm / Hex 5 mm / PH1 / PH2 / PZ1 / PZ2 / T10 / T15 / T20 / T25 / SL 0.8x5.5 / SL 1.2x6.5	1	6	4932492806	4058546476779	27,90	33,48
③ Tournevis multi-embouts Torx 14 en 1 PH1 / PH2 / T6 / T7 / T8 / T9 / T10 / T15 / T20 / T25 / T27 / T30 / T40	1	6	4932492810	4058546476816	27,90	33,48
④ TOURNEVIS MULTI-EMBOUTS 14 EN 1 <attrib a="540" l="11" o="1046424" p="755917" s="343" status="2" type="2"/>	1	1	4932498174	4058546520434	29,00	34,80
⑤ Tournevis multi-embouts 27 en 1 Hex 2 mm & Hex 3mm / Hex 2.5mm & Hex 4mm / Hex 5mm & Hex 6mm / PH0 & SL 1.2x6.5 / PH1 & SL 0.6x4.5 / PH2 & SL 0.5x5.0 / PH3 & SL 0.8x5.5 / T10 & T15 / T20 & T30 / PZ1 & T25 / PZ2 & T27 / PZ3 & T40 / Hex 1.5mm & T9	1	6	4932492808	4058546476793	44,90	53,88

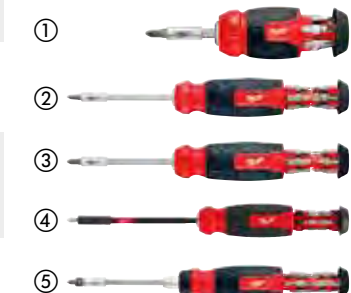

Tournevis de précision multi-embouts

NOUVEAU

- Capuchon arrière rotatif à 360°, offrant un meilleur contrôle de la vitesse et de la précision et optimisé pour tout type d'application de maintenance.
- Stockage d'embouts intégré avec embouts double face dans le tournevis multi embouts de précision Torx 4 en 1 et le tournevis multi embouts de précision 27 en 1 pour un changement d'embout rapide.

Designation	Conditionné par	Quantité minimum	Réf	Code EAN	Prix tarif HT €	Prix tarif TTC €
Tournevis multi-embouts de précision 4 en 1 PH00 & SL 0.23x1.5 / PH0 & SL 0.5x3.0	1	6	4932480584	4058546408695	23,90	28,68
TOURNEVIS MULTI-EMBOUTS TORX 4 EN 1 T B08 & T B015 / T B07 & T B010	1	1	4932498175	4058546520441	15,90	19,08
TOURNEVIS DE PRECISION 27 EN 1 PH0 & PH2 / PH00 & PH1 / PH000 & SL2.5 / SL1 & SL3 / SL2 & H1.3mm / H0.9mm & HT 2.5mm/ T4 & H1.5mm / T3 & HT 2mm / T B05 & T B08 / T B07 & T B010 / T B06 & S0 / PL2 & PL5 / Y000 & Y0	1	1	4932498176	4058546520458	29,90	35,88



Tournevis de précision avec étui 39 en 1

NOUVEAU

- Bouchon rotatif à 360°.
- Livré dans un coffret durable compatible PACKOUT™, conçu pour un accès facile aux embouts.
- Tige à double longueur offrant une taille compacte et standard
- Poignée antidérapante pour une prise en main confortable et un contrôle maximal.

Designation	Conditionné par	Quantité minimum	Réf	Code EAN	Prix tarif HT €	Prix tarif TTC €
TOURNEVIS DE PRECISION AVEC ÉTUI 39 EN 1	1	1	4932498177	4058546520465	49,00	58,80

PH2 / PH1 / PH0 / PH00 / PH000 / SL3.5 / SL3 / SL2.5 / SL2 / SL1.5 / SL1 / SPANNER 6 / SPANNER 4 / SO / HT3.5mm / HT3mm / HT2.5mm / HT2mm / H1.5mm / H1.3mm / H0.9mm / T B015 / T B010 / T B09 / T B08 / T B07 / T B06 / T B05 / T4 / T3 / Y1 / Y0 / Y000 / P5 / P2 / TA3 / TA2 / SQ2 / SQ1



Tournevis compact à cliquet 8 en 1

- Cliquet haute capacité tout en métal pour des serrages 2 x plus rapides Embouts de précision durcis: plus durable et moins de ripage
- Stockage des embouts dans un barillet type revolver
- Embouts chromés et anti corrosion

Designation	Conditionné par	Quantité minimum	Réf	Code EAN	Prix tarif HT €	Prix tarif TTC €
Tournevis compact à cliquet 8 en 1 PH1 / PH2 / PZ1 / PZ2 / TX15 / SL4.8 / SL6.4	1	1	4932471868	4058546297671	17,90	21,48



Tournevis à cliquet 9 en 1

- Tournevis ergonomique d'une longueur de 152 mm avec embouts reception hex 1/4"
- Mécanisme à cliquet métal haute résistance pour une plus grande vitesse de vissage
- Axe hexagonal de 88 mm permettant les dévissages difficiles à l'aide de clés
- Embouts précis et renforcés: durable et bon maintien dans les vis

Designation	Conditionné par	Quantité minimum	Réf	Code EAN	Prix tarif HT €	Prix tarif TTC €
Tournevis à cliquet 9 en 1 - universel PH1 / PH2 / PZ1 / PZ2 / TX15 / TX20 / Slotted 0.8 x 5.5 mm	1	12	4932471598	4058546294977	29,90	35,88



Tourne-écrous magnétique hollowcore

NOUVEAU

- Poignée HOLLOWCORE™ à profondeur illimitée pour tiges filetées longues.
- Tête 6 pans pour un ajustement précis sur les fixations.
- Têtes de tournevis magnétiques pour un maintien sécurisé dans les applications de fixation.
- Tige hexagonale compatible avec clé pour un effet de levier.
- Poignée tri-lobes pour un couple accru.
- Marquage couleur ID permet l'identification rapide de l'outil sur le chantier.



Designation	Dimensions (mm)	Code couleur	Pour boulon	Conditionné par	Quantité minimum	Réf	Code EAN	Prix tarif HT €	Prix tarif TTC €
① Tourne-écrou magnétique hollowcore™ 5 mm	5	Noir	-	1	1	4932479884	4058546376789	12,90	15,48
② Tourne-écrou magnétique hollowcore™ 5.5 mm	5.5	Marron	M3	1	1	4932479885	4058546376796	12,90	15,48
③ Tourne-écrou magnétique hollowcore™ 6 mm	6	Rouge	M3.5	1	1	4932479886	4058546376802	13,50	16,20
④ Tourne-écrou magnétique hollowcore™ 7 mm	7	Orange	M4	1	1	4932479887	4058546376819	14,00	16,80
⑤ Tourne-écrou magnétique hollowcore™ 8 mm	8	Jaune	M5	1	1	4932479888	4058546376826	14,50	17,40
⑥ Tourne-écrou magnétique hollowcore™ 10 mm	10	Bleu	M6	1	1	4932479889	4058546376833	15,00	18,00
⑦ Tourne-écrou magnétique hollowcore™ 13 mm	13	Orange	M8	1	1	4932479890	4058546376840	15,50	18,60
Tourne-écrou magnétique hollowcore™ 17 mm	17	Vert	M10	1	1	4932498571	4058546524401	20,00	24,00
Tourne-écrous magnétique hollowcore 7pcs	5, 5.5, 6, 7, 8, 10, 13	-	M3 - M8	7	1	4932479891	4058546376857	73,99	88,79

Tourne-écrous hollowcore

NOUVEAU

- Poignée HOLLOWCORE™ à profondeur illimitée pour les tiges filetées longues.
- Tête 6 pans pour un ajustement précis et tige hexagonale compatible clé pour plus de levier.
- Poignée tri-lobes pour un couple accru.
- Marquage couleur ID permet l'identification rapide de l'outil sur le chantier.



Designation	Dimensions (mm)	Code couleur	Pour boulon	Conditionné par	Quantité minimum	Réf	Code EAN	Prix tarif HT €	Prix tarif TTC €
① Tourne-écrous hollowcore 5 mm	5	Noir	-	1	1	4932492365	4058546417321	12,00	14,40
② Tourne-écrous hollowcore 5.5 mm	5.5	Marron	M3	1	1	4932492366	4058546417338	12,00	14,40
③ Tourne-écrous hollowcore 6 mm	6	Rouge	M3.5	1	1	4932492367	4058546417345	12,50	15,00
④ Tourne-écrous hollowcore 7 mm	7	Orange	M4	1	1	4932492368	4058546417352	13,00	15,60
⑤ Tourne-écrous hollowcore 8 mm	8	Jaune	M5	1	1	4932492369	4058546417369	13,50	16,20
⑥ Tourne-écrous hollowcore 10 mm	10	Bleu	M6	1	1	4932492370	4058546417376	14,00	16,80
⑦ Tourne-écrous hollowcore 13 mm	13	Orange	M8	1	1	4932492371	4058546417383	14,50	17,40
Tourne-écrous hollowcore 17 mm	17	Vert	M10	1	1	4932498572	4058546524418	19,00	22,80
Tourne-écrous hollowcore 7 pcs	5, 5.5, 6, 7, 8, 10, 13	-	M3 - M8	7	1	4932492372	4058546417390	69,00	82,80

Pince à dénuder automatique

NOUVEAU

- Pince à dénuder entièrement automatique et à réglage automatique pour tous les fils souples et rigides courants de 0,2 mm² à 16 mm². Coupe latérale intégrée pour couper les fils jusqu'à 3 mm Cu/Al.
- La conception de la tête fine permet d'accéder plus facilement aux zones difficiles.
- Poignée à deux composants pour une prise en main confortable et une transmission maximale de la force.
- Mécanisme de verrouillage pour un rangement sûr et un gain de place.
- Porte-nom intégré pour personnaliser l'outil.
- Trou pour lanière anti-chute permettant de fixer facilement l'outil à la gamme de sécurité MILWAUKEE® afin de pouvoir l'utiliser en hauteur.



Designation	Quantité minimum	Conditionné par	Réf	Code EAN	Prix tarif HT €	Prix tarif TTC €
Pince à dénuder automatique	1	1	4932498268	4058546521370	79,99	95,99



Couteau à dénuder

NOUVEAU

- Capacité de dénudage élevée pour tous les câbles ronds standard d'un diamètre de 4 mm à 28 mm.
- La molette de réglage permet de contrôler et d'ajuster la profondeur de coupe.
- Changements automatiques de la coupe ronde à la coupe longitudinale.
- Lame crochet intégrée pour plus de polyvalence. Le capuchon de sécurité sur la lame réduit le risque de blessure.
- Poignée bi-matière pour une prise en main confortable et antidérapante.



Designation	Quantité minimum	Conditionné par	Réf	Code EAN	Prix tarif HT €	Prix tarif TTC €
COUTEAU A DENUDER	1	1	4932498269	4058546521387	24,00	28,80

Dénudeur 4 en 1

NOUVEAU

- Dénudage de tous les câbles ronds et plats courants. Capacité de dénudage de câbles ronds standard d'un diamètre de 6 mm à 13 mm. Câble plat standard jusqu'à une largeur de 18 mm.
- Changements automatiques de la coupe ronde à la coupe longitudinale.
- Capacité de dénudage de tous les fils standard souples et rigides de 0,5 mm², 0,8 mm², 1,5 mm², 2,5 mm², 4 mm², 6 mm².
- La profondeur de la lame de coupe est facilement réglable de 0 à 3 mm à l'aide d'une vis de réglage verrouillable.



Designation	Quantité minimum	Conditionné par	Réf	Code EAN	Prix tarif HT €	Prix tarif TTC €
Dénudeur 4 en 1	1	1	4932498270	4058546521394	43,64	52,37

Pince à sertir multifonctions

NOUVEAU

- Capacité de dénudage pour 6 tailles de fils : 0,75mm², 1 mm², 1,5 mm², 2,5 mm², 4 mm² et 6 mm².
- Coupe-fil avec lames durcies au laser des deux côtés pour une coupe optimale.
- Coupe boulons pour M2.5, M3, M3.5, M4 et M5.
- Sertisseuse intégrée pour cosse isolées et non isolées.



Designation	Quantité minimum	Conditionné par	Réf	Code EAN	Prix tarif HT €	Prix tarif TTC €
Pince à sertir multifonctions	1	1	4932493816	4058546509767	24,90	29,88

Tire-fils

- Câble très flexible pour une alimentation facile
- Câble plus fin pour un passage plus facile
- Design triple brin, anti-noeud
- Boîtier basse friction pour des transferts facilités
- Poignée intérieure carrée pour des rembobinages plus faciles



Designation	Longueur (m)	Conditionné par	Quantité minimum	Réf	Code EAN	Prix tarif HT €	Prix tarif TTC €
① Tire-fil acier 7,5m	7,5	1	1	4932472120	4058546325169	21,90	26,28
① Tire-fil acier 15 m	15	1	1	4932472121	4058546325176	24,90	29,88
② tire-fil Nylon 15 m	15	1	1	4932472118	4058546325145	70,90	85,08
② Tire-fil Nylon 30 m	30	1	1	4932472119	4058546325152	94,90	113,88

Tournevis trilobe VDE

- VDE testé à 10 000 volts et garanti à 1 000 volts
- Revêtement mince et isolé pour les applications dans les espaces restreints
- Poignée optimisée Tri-Lobe pour un maximum de confort et une puissance de serrage maximale
- Tailles gravées au laser sur la poignée et l'embout pour une identification rapide
- Poignée anti-roulis 3 cotés
- Trou à lanière pour une fixation à la gamme d'EPI MILWAUKEE®



Designation	Conditionné par	Quantité minimum	Réf	Code EAN	Prix tarif HT €	Prix tarif TTC €
Tournevis Tri-lobé VDE, plat 0,4X2,5X75	1	1	4932478712	4058546349059	6,99	8,39
Tournevis Tri-lobé VDE, plat 0,5X3X100	1	1	4932478713	4058546349066	6,99	8,39
Tournevis Tri-lobé VDE, plat 0,6X3,5X100	1	1	4932478714	4058546349073	6,99	8,39
Tournevis Tri-lobé VDE, plat 0,8X4X100	1	1	4932478715	4058546349080	7,99	9,59
Tournevis Tri-lobé VDE, plat 1,0X5,5X125	1	1	4932478716	4058546349097	7,99	9,59
Tournevis Tri-lobé VDE, plat 1,2X6,5X150	1	1	4932478717	4058546349103	9,99	11,99
Tournevis Tri-lobé VDE, plat 1,6X8X175	1	1	4932478718	4058546349110	10,99	13,19
Tournevis Tri-lobé VDE PH0 X60	1	1	4932478720	4058546349134	6,99	8,39
Tournevis Tri-lobé VDE PH1 X80	1	1	4932478721	4058546349141	7,99	9,59
Tournevis Tri-lobé VDE PH2 X100	1	1	4932478722	4058546349158	8,99	10,79
Tournevis Tri-lobé VDE PH3 X150	1	1	4932478723	4058546349165	10,99	13,19
Tournevis Tri-lobé VDE PZ0 X60	1	1	4932478724	4058546349172	6,99	8,39
Tournevis Tri-lobé VDE PZ1 X80	1	1	4932478725	4058546349189	7,99	9,59
Tournevis Tri-lobé VDE PZ2 X100	1	1	4932478726	4058546360085	8,99	10,79
Tournevis Tri-lobé VDE PZ3 X150	1	1	4932478727	4058546360092	10,99	13,19
Tournevis Tri-lobé VDE T10 X60	1	1	4932478728	4058546360108	8,99	10,79
Tournevis Tri-lobé VDE T15 X75	1	1	4932478729	4058546360115	8,99	10,79
Tournevis Tri-lobé VDE T20 X100	1	1	4932478730	4058546360122	9,99	11,99
Tournevis Tri-lobé VDE T25 X100	1	1	4932478731	4058546360139	9,99	11,99
Tournevis Tri-lobé VDE T30 X100	1	1	4932478732	4058546360146	9,99	11,99
Tournevis Tri-lobé VDE PH/S L1 X80	1	1	4932478733	4058546360153	8,99	10,79
Tournevis Tri-lobé VDE PH/ SL2 X100	1	1	4932478734	4058546360160	8,99	10,79
Tournevis Tri-lobé VDE PZ/ SL1 X80	1	1	4932478735	4058546360177	8,99	10,79
Tournevis Tri-lobé VDE PZ/ SL2 X100	1	1	4932478736	4058546360184	8,99	10,79

Tester 0,5X3X65	1	1	4932478719	4058546349127	6,99	8,39
① Coffret 5pcs Tournevis Tri-lobé VDE PZ1 / PZ2 / SL3 / SL4 et un testeur de tension	5	1	4932478737	4058546360191	28,90	34,68
② Coffret 7pcs Tournevis Tri-lobé VDE PZ SL2.5 / SL3 / SL4, PH2, PZ1 / PZ2 et voltage tester	7	1	4932478738	4058546360207	35,90	43,08
③ Coffret 7pcs Tournevis Tri-lobé VDE PH SL2.5 / SL3 / SL4 / SL5.5 / PH1 / PH2 et voltage tester	7	1	4932478739	4058546360214	35,90	43,08
④ Set de 12 tournevis VDE Tri- Lobe SL2.5 / SL3 / SL4 / SL5.5 / PH1 / PH2 / PZ1 / PZ2 / T10 / T15 / T20 et voltage tester	12	1	4932479095	4058546368890	74,90	89,88



Pince à sertir à cliquet pour cosse isolées

NOUVEAU

- 3 cavités de sertissage robustes pour s'adapter à plusieurs tailles de connecteurs avec un seul outil : rouge (0,3 - 1,0 mm²), bleu (1,5 - 2,5 mm²) et jaune (4,0 - 6,0 mm²).
- Mécanisme de double cliquet pour un sertissage puissant et complet, garantissant des connexions solides et durables.
- Marquages colorés à contraste élevé pour une visibilité optimale sur le chantier.
- Levier de dégagement rapide pour maximiser la productivité et faciliter le travail.



Designation	Conditionné par	Quantité minimum	Réf	Code EAN	Prix tarif HT €	Prix tarif TTC €
Pince à sertir à cliquet pour cosse isolées	1	1	4932499025	4058546528942	85,00	102,00

Tournevis multi-embouts isolés

- Outils certifiés VDE (DIN EN/IEC 60900) pour une sécurité accrue. Testé à 10 000 volts et garanti à 1 000 volts.
- Diamètre de tige fin pour faciliter l'accès aux vis de petite taille.
- Pochette compacte et souple incluse pour un accès rapide et facile aux embouts.
- Les dimensions des embouts sont gravées au laser pour une identification plus facile.
- Trou pour lanière anti-chute permettant de fixer facilement l'outil à la gamme de sécurité MILWAUKEE® afin de pouvoir l'utiliser en hauteur.

Designation	Quantité minimum	Conditionné par	Réf	Code EAN	Prix tarif HT €	Prix tarif TTC €
① SET DE TOURNEVIS ISOLÉS M-E VDE 10 EN 1 PH1 / PH2 / PZ1 / PZ2 / T10 / T15 / T20 / T25 / SL5.5 / SL/PZ2	1	1	4932493657	4058546485283	49,90	59,88
② SET DE TOURNEVIS ISOLÉS M-E VDE 4 EN 1 EN TORX T10 / T15 / T20 / T25	1	1	4932493658	4058546485290	34,90	41,88
③ Set de tournevis isolés M-E VDE 8 en 1 PH00 / PH0 / PZ0 / SL2 / T6 / T7 / T8 / T10	1	1	4932493659	4058546485306	39,90	47,88



NOUVEAU

Pinces VDE

- Outils certifiés VDE (DIN EN/IEC 60900). Testés à 10000 volts et garantis à 1000 volts. Testés jusqu'à -40°C
- Les lames en acier sont entièrement forgées, trempées pour une meilleure durabilité. La finition de surface en titane gris est non réfléchissante et garantit une résistance maximale à la corrosion.
- Lames trempés par induction pour couper tous les matériaux même les plus durs.
- Joint usiné avec précision pour une transmission de puissance maximale avec un effet de levier optimal pour un travail facile et sans effort.
- Poignée ergonomique avec prise souple pour une manipulation confortable et une bonne prise en main.

Designation	Longueur Totale mm	Conditionné par	Quantité minimum	Réf	Code EAN	Prix tarif HT €	Prix tarif TTC €
① Pince coupe câble isolée 160mm VDE	160	1	1	4932464562	4058546225070	47,90	57,48
	210	1	1	4932464563	4058546225087	67,90	81,48
② Pince bec long isolée 205 mm	205	1	1	4932464564	4058546225094	39,90	47,88
③ Pince à bec long tête 45° isolée 205 mm	205	1	1	4932464565	4058546225100	42,90	51,48
	145	1	1	4932464566	4058546225117	36,90	44,28
④ Pince coupante diagonale isolée 145 mm	160	1	1	4932464567	4058546225124	39,90	47,88
	180	1	1	4932464568	4058546225131	43,90	52,68
⑤ Pince coupante isolée grands formats 180 mm	180	1	1	4932464569	4058546225148	49,90	59,88
	200	1	1	4932464570	4058546225155	54,90	65,88
⑥ pince universelle isolée 165 mm	165	1	1	4932464571	4058546225162	33,90	40,68
	180	1	1	4932464572	4058546225179	35,90	43,08
⑦ Pince à dénuder isolée 160 mm	160	1	1	4932464573	4058546225186	39,90	47,88
⑧ Pince multiprise isolée 240 mm	240	1	1	4932464574	4058546225193	51,90	62,28
⑨ Set de 3 pinces VDE (universelle, coupante, bec long)		3	1	4932464575	4058546225209	109,00	130,80

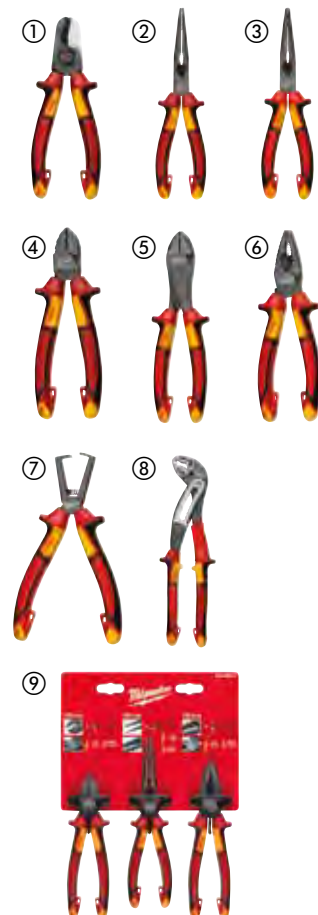

Pinces universelles, coupantes et multiprises

- Joint usiné avec précision pour une transmission de force maximale avec un effet de levier optimal pour un travail facile et sans effort.
- Bords tranchants durcis par induction pour couper les matériaux les plus durs.
- Surface de finition en titane gris et garanti un maximum de résistance à la corrosion.
- Design de la poignée fait en 2 parties pour une utilisation confortable et une meilleure prise.

Designation	Conditionné par	Quantité minimum	Réf	Code EAN	Prix tarif HT €	Prix tarif TTC €
① Pince universelle - 165 mm	1	1	4932492461	4058546418281	26,90	32,28
Pince universelle - 180 mm	1	1	4932492462	4058546418298	28,90	34,68
② Pince coupante diagonale - 160 mm	1	1	4932492463	4058546418304	27,90	33,48
③ Pince coupante diagonale heavy duty - 200 mm	1	1	4932492464	4058546418311	29,90	35,88
④ Pince à bec long - 205 mm	1	1	4932492465	4058546418328	29,90	35,88
⑤ Pince à bec long 45° - 205 mm	1	1	4932492466	4058546418335	31,90	38,28
⑥ Pince multiprise - 180 mm	1	1	4932492458	4058546418250	29,90	35,88
Pince multiprise - 250 mm	1	1	4932492459	4058546418267	32,90	39,48
Pince multiprise - 300 mm	1	1	4932492460	4058546418274	39,90	47,88
⑦ Set de 3 pinces	3	1	4932492773	4058546476441	79,90	95,88

1 x Pince universelle - 180 mm (4932492462), 1 x Pince à bec long - 205 mm (4932492465), 1 x Pince coupante diagonale - 160 mm (4932492463)



Pince arrache-clous

- Tête en acier HR pour plus de longévité.
- Poignées revêtues par un grip anti-glisse.
- Tête arrondie pour ne pas marquer les surfaces.
- Design en acier forgé pour une utilisation dans toutes les conditions.
- Protection anti-rouille.

Designation	Longueur (mm)	Conditionné par	Quantité minimum	Réf	Code EAN	Prix tarif HT €	Prix tarif TTC €
Pince arrache clou	180	1	1	48226407	045242356096	22,90	27,48



Mini pince coupante

- Tête inclinée pour un meilleur accès aux espaces restreints.
- Lames durcies par induction pour des coupes précises et régulières à travers les fils fins et les colliers de serrage.
- Poignée à ressort pour une efficacité maximale et une réduction de la fatigue de la main.
- Protection contre la rouille pour prolonger la durée de vie de l'outil en réduisant la corrosion.

Designation	Conditionné par	Quantité minimum	Réf	Code EAN	Prix tarif HT €	Prix tarif TTC €
Mini pince coupante	1	1	4932499024	4058546528935	18,00	21,60



Pince à clôture

- Un design polyvalent qui comprend un extracteur d'agrafes, un pinceur d'agrafes, un coupeur de fils de clôture, un extracteur de fils de clôture, un sertisseur de fils de clôture et un marteau d'usage général.
- Une tête forgée pour les applications les plus difficiles
- Poignée confortable qui ne creuse pas dans les mains
- Finition à l'oxyde noir protège contre la rouille et permet de travailler de manière optimale dans les conditions les plus dures sur les chantiers.



Designation	Conditionné par	Quantité minimum	Réf	Code EAN	Prix tarif HT €	Prix tarif TTC €
Pince à clôture	1	1	4932493926	4058546510862	25,50	30,60

Pince universelle 7 en 1

- Dénudeur de fils : permet de dénuder les fils de diamètre 0.75mm², 1.0mm², 1.5mm², 2.5mm², 4.0mm², 6.0mm²
- Coupe-cable : définiton laser pour une coupe propre
- Pince multi-fonction pour pincer et plier des cables
- Tête d'ébavurage pour tubes de 12 à 25 millimètres de diamètre Pince à sertir intégrée
- Coupe boulon intégré
- Système de blocage à une main
- Protection contre la rouille pour une meilleure durée de vie



Designation	Capacités de dénudage (mm ²)	Capacité de coupe cable dur	Capacité de coupe cable Al & Cu [Max. Ø mm]	Manchonnage (mm)	Conditionné par	Quantité minimum	Réf	Code EAN	Prix tarif HT €	Prix tarif TTC €
Pince universelle 7 en 1	0.75, 1.0, 1.5, 2.5, 4.0, 6.0	2.5	6.0	25	1	1	4932478554	4058546347475	27,90	33,48



Pince universelle gros travaux

- Pince universelle toutes applications de coupe et de serrage.
- Effet de levier renforcé : poignées rallongées pour une puissance de coupe plus élevée
- Manchonnage : possibilité de manchonner les tuyaux jusqu'à 25mm de diamètre.
- Arrache-clous : puissant levier pour un travail de précision renforcé
- Bords de coupe en acier trempé : câble, fil, boulon, clou, vis, alésage, dégrafeur
- Mâchoire durcies au laser à 64 HRC : plus grande durabilité et résistance
- Ruban de tirage : haute précision même en tirant
- Revêtement des poignées Softgrip pour une prise en main ferme et confortable.
- Système anti-pinces doigts.



Capacité acier (mm)	Capacité de coupe maximale sur cable souple [mm]	Longueur Totale mm	Poids (g)	Manchonnage (mm)	Conditionné par	Quantité minimum	Réf	Code EAN	Prix tarif HT €	Prix tarif TTC €
3.0	4.6	250	480	25	1	1	48226100	045242342228	34,90	41,88



Pince à filtre à huile/PVC

- Grâce à sa conception compacte de 229 mm et une capacité de machoire de 3,5", il constitue une solution pour de multiples applications dans le domaine de la plomberie et de l'automobile, notamment les raccords en PVC, les crépines de petits évier, les filtres à huile, etc.
- Poignée confortable qui empêche les écorchures et ne s'enfoncent pas dans les mains pendant l'utilisation
- Design forgé pour une protection antirouille et durabilité accrue



Designation	Longueur (mm)	Conditionné par	Quantité minimum	Réf	Code EAN	Prix tarif HT €	Prix tarif TTC €
Pince à filtre à huile/PVC	229	1	1	4932492511	4058546418786	21,90	26,28



Pince à bec demi-rond long droit

- Les poignées croisées à longue portée permettent d'atteindre plus facilement les espaces restreints pour un meilleur accès.
- Zones de prise multifonctionnelles pour la saisie d'une grande variété de matériaux tels que les vis, les câbles et les pièces rondes.
- Force de grip à simple articulation pour un meilleur contrôle et une meilleure prise en main par rapport à une double articulation.
- Le bec renforcé permet de garder le contrôle lors de la saisie et de la torsion avec le bec dentelé.



Designation	Longueur (mm)	Tip Angle [°]	Conditionné par	Quantité minimum	Réf	Code EAN	Prix tarif HT €	Prix tarif TTC €
Pince à bec demi-rond long droit	332	0°	1	1	4932492497	4058546418649	39,90	47,88
Pince à bec demi-rond long long 45°	326	45°	1	1	4932492498	4058546418656	39,90	47,88
PINCE A BEC DEMI-ROND LONG 2PCS			2	1	4932492499	4058546418663	79,90	95,88

Pince à bec demi-rond long droit, pince à bec demi-rond long 45°



Pincés antiparasite pour bougie

- Les poignées croisées à longue portée permettent d'atteindre plus facilement les espaces restreints pour un meilleur accès.
- Les zones de prise multifonctionnelles pour la saisie d'une grande variété de matériaux tels que les vis, les câbles et les pièces rondes.
- Force de grip à une articulation pour un meilleur contrôle et une meilleure prise en main par rapport à une double articulation.
- Les extrémités sont arrondies pour saisir les tuyaux sans les endommager.

Designation	Longueur (mm)	Conditionné par	Quantité minimum	Réf	Code EAN	Prix tarif HT €	Prix tarif TTC €
Pince antiparasite pour bougie Petit	327	1	1	4932492500	4058546418670	39,90	47,88
Pince antiparasite pour bougie Moyen	324	1	1	4932492501	4058546418687	39,90	47,88
Pince antiparasite pour bougie Grand	321	1	1	4932492502	4058546418694	44,90	53,88
Set pince antiparasite à bougie 3 pcs Pince antiparasite pour bougie petit diamètre (8 mm), Pince antiparasite pour bougie moyen diamètre (12,7mm), Pince antiparasite pour bougie grand diamètre (19 mm)		3	1	4932492503	4058546418700	109,00	130,80



Pincés circlips

- Conversion interne-externe plus facile et plus rapide grâce au cadran rainuré
- Le plus durable pour résister à l'usure et empêcher la réduction de l'intégrité de l'articulation
- Prise en main antiglisce avec des poignées à double immersion

Designation	Longueur (mm)	Pointe	Tip Angle [°]	Diamètre des cercles	Conditionné par	Quantité minimum	Réf	Code EAN	Prix tarif HT €	Prix tarif TTC €
PINCE CIRCLIPS REVERSIBLE PETIT DROIT	154	0.9mm	18°	9.5 - 25.4	1	1	4932492487	4058546418540	44,90	53,88
PINCE CIRCLIPS REVERSIBLE PETIT 45°	152	0.9mm	45°	9.5 - 25.4	1	1	4932492488	4058546418557	44,90	53,88
PINCE CIRCLIPS REVERSIBLE PETIT 90°	147	0.9mm	90°	9.5 - 25.4	1	1	4932492489	4058546418564	42,90	51,48
PINCE CIRCLIPS REVERSIBLE MOYEN DROIT	154	1.2mm	18°	15.8 - 34.9	1	1	4932492490	4058546418571	59,90	71,88
PINCE CIRCLIPS REVERSIBLE MOYEN 45°	152	1.2mm	45°	15.8 - 34.9	1	1	4932492491	4058546418588	59,90	71,88
PINCE CIRCLIPS REVERSIBLE MOYEN 90°	147	1.2mm	90°	15.8 - 34.9	1	1	4932492492	4058546418595	54,90	65,88
PINCE CIRCLIPS REVERSIBLE GRAND DROIT	188	1.8mm	18°	26.9 - 50.8	1	1	4932492493	4058546418601	79,90	95,88
PINCE CIRCLIPS REVERSIBLE GRAND 45°	186	1.8mm	45°	26.9 - 50.8	1	1	4932492494	4058546418618	79,90	95,88
PINCE CIRCLIPS REVERSIBLE GRAND 90°	179	1.8mm	90°	26.9 - 50.8	1	1	4932492495	4058546418625	74,90	89,88
PINCE CIRCLIPS REVERSIBLE SET 9PC					9	1	4932492496	4058546418632	299,00	358,80

Boite de rangement magnétique, PINCE CIRCLIPS REVERSIBLE PETIT DROIT, PINCE CIRCLIPS REVERSIBLE PETIT 45°, PINCE CIRCLIPS REVERSIBLE PETIT 90°, PINCE CIRCLIPS REVERSIBLE MOYEN DROIT, PINCE CIRCLIPS REVERSIBLE MOYEN 45°, PINCE CIRCLIPS REVERSIBLE MOYEN 90°, PINCE CIRCLIPS REVERSIBLE GRAND DROIT, PINCE CIRCLIPS REVERSIBLE GRAND 45°, PINCE CIRCLIPS REVERSIBLE GRAND 90°



Pince-étaux TORQUE LOCK™

- TORQUE LOCK™: réglage rapide et plus de force lors du verrouillage. Pour tenir et fixer: dédiées aux applications de plomberie, tuyauterie, métallerie
- Mâchoires renforcées: meilleure force de serrage sur matériaux
- Protection anticorrosion: revêtement pour une durée de vie prolongée
- Déverrouillage d'une seule main: par levier arrière
- Pincés MAXBITE™ à géométrie spéciales pour un meilleur maintien

Longueur Totale mm	Longueur Total (pouce)	Type de mâchoires	Capacité des mâchoires (mm)	Capacité d'ouverture des mâchoires pour tuyau (mm)	Conditionné par	Quantité minimum	Réf	Code EAN	Prix tarif HT €	Prix tarif TTC €
① 170	7	Larges	-	38	1	1	4932471730	4058546296292	28,90	34,68
② 250	10	Larges	-	50	1	1	4932471729	4058546296285	28,90	34,68
③ 72	4	Incurvées	-	18	1	1	4932493618	4058546484897	24,90	29,88
④ 127	5	incurvées	-	26	1	1	4932472263	4058546339098	21,00	25,20
⑤ 170	7	incurvées	-	38	1	1	4932471732	4058546296315	22,90	27,49
⑥ 250	10	Incurvées	-	51	1	1	4932471725	4058546296247	28,90	34,68
⑦ 250	10	Droites	30	-	1	1	4932471726	4058546296254	26,90	32,28
⑧ 100	4	Nez long	42	-	1	1	4932472262	4058546339081	18,50	22,20
⑨ 150	6	Nez long	52	-	1	1	4932471731	4058546296308	19,90	23,88
⑩ 230	9	Nez long	76	-	1	1	4932471733	4058546296322	22,90	27,48
⑪ 343	12	Larges	-	90	1	1	4932493619	4058546484903	49,90	59,88



Pince-étaux TORQUE LOCK™

- TORQUE LOCK™: idéal pour tous les travaux avec des pièces encombrantes et profilées. Vis de réglage précis pour l'ajustement de la force de serrage
- Mâchoires renforcées : meilleure force de serrage sur matériaux
- Protection anticorrosion : revêtement pour une durée de vie prolongée
- Déverrouillage d'une seule main : par levier arrière

	Longueur Totale mm	Longueur Total (pouce)	Type de mâchoires	Capacité des mâchoires	Conditionné par	Quantité minimum	Réf	Code EAN	Prix tarif HT €	Prix tarif TTC €
①	230	9	mâchoires en pointe grande profondeur	114	1	1	4932472257	4058546339036	29,00	34,80
②	480	18	mâchoires en pointes grande profondeur	170	1	1	4932472259	4058546339050	49,90	59,88
③	280	11	mâchoires en pointe	90	1	1	4932471728	4058546296278	32,90	39,48
④	480	18	Mâchoires en pointes	170	1	1	4932472260	4058546339067	39,90	47,88
⑤	230	9	Mâchoires pivotantes grande profondeur	114	1	1	4932472258	4058546339043	29,00	34,80
⑥	280	11	têtes pivotantes	100	1	1	4932471727	4058546296261	32,90	39,48
⑦	480	18	Mâchoires pivotantes	170	1	1	4932472261	4058546339074	39,90	47,88
⑧	152	6	Pointes régulières	57.2	1	1	4932493617	4058546484880	34,90	41,88

TORQUE LOCK™

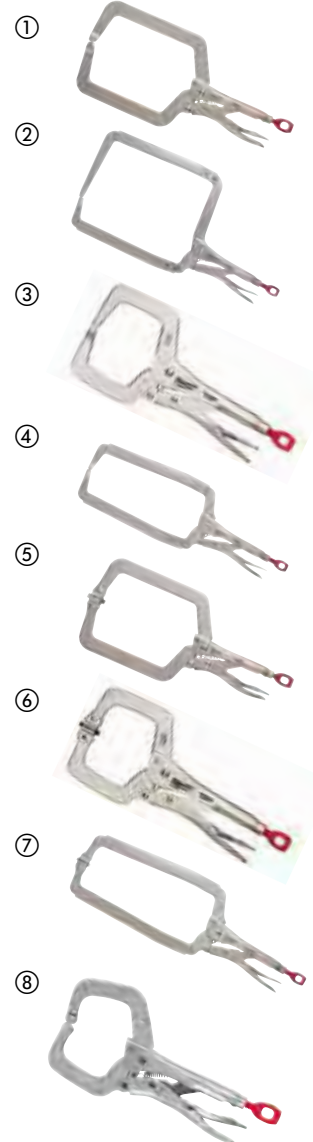

Pince-étou torque lock™ à souder

- TORQUE LOCK™ permet une mise en place plus rapide et un relâchement facile lors du serrage de matériaux plats et ronds. Une force supplémentaire peut être appliquée à la vis TORQUE LOCK™ pour une meilleure prise et plus sûre. Peut être utilisé également à des fins de suspension
- Mâchoire en forme de U pour une prise en griffe des tubes ronds et carrés pendant le soudage.
- Mâchoires renforcées pour une prise sur le matériel de chantier.
- L'outil chromée améliore la durée de vie en réduisant la corrosion

Designation	Longueur (mm)	Length (inch)	Conditionné par	Quantité minimum	Réf	Code EAN	Prix tarif HT €	Prix tarif TTC €
PINCE ÉTAU TORQUE LOCK™ À SOUDER 229mm	229	9	1	1	4932493616	4058546484873	64,90	77,88

TORQUE LOCK™



Pince-étou mâchoires plates

- Pince-étou mâchoires plates permettant toutes les applications: pour plier, former et attraper les matériaux facilement.
- Support chromé permettant une meilleure protection contre la rouille.
- Levier de desserrage classique pour un déverrouillage simple et facile.
- TORQUE LOCK™ : Installation simple. Entrée pour tournevis permettant d'augmenter la force de serrage.
- Idéale pour attraper les plaques de métal.
- idéal pour maintenir des pièces en métal

Designation	Longueur Totale mm	Longueur Total (pouce)	Capacité des mâchoires (mm)	Conditionné par	Quantité minimum	Réf	Code EAN	Prix tarif HT €	Prix tarif TTC €
Pince-étou mâchoires plates	200	8	42	1	1	4932471734	4058546296339	35,90	43,08

TORQUE LOCK™



Pince-étou à chaîne

- Pince-étou à chaîne permet de tenir et bloquer autour de n'importe quelle forme de matériel. Ajustement rapides des crans de la chaîne dans les deux sens.
- Chaîne de verrouillage : Permet la prise solide de différentes formes et tailles. Idéale pour les matériaux ronds.
- Meilleure protection contre la rouille grâce au support chromé.
- Levier de desserrage classique permettant un déverrouillage simple et rapide.
- TORQUE LOCK™ : Installation rapide. entrée pour tournevis permettant d'augmenter la force de serrage.

Designation	Longueur Totale mm	Longueur Total (pouce)	Capacité d'ouverture des mâchoires pour tuyau (mm)	Conditionné par	Quantité minimum	Réf	Code EAN	Prix tarif HT €	Prix tarif TTC €
Pince-étou à chaîne	270	9	79	1	1	48223542	045242472727	44,90	53,88

TORQUE LOCK™



Ébavureur intérieur/extérieur

NOUVEAU

- Les 40 dents de coupe trempées et rectifiées permettent d'obtenir un tuyau propre, sans bavure et prêt à l'installation.
- Le boîtier métallique robuste en aluminium offre une durabilité maximale pour les conditions de travail les plus difficiles.
- Rainures sur l'extérieur pour une meilleure prise en main, même avec des gants.
- Polyvalence accrue pour l'alésage de tous les matériaux de tuyauterie standard. Plastique, cuivre, aluminium, acier, fer, laiton, acier inoxydable.



Designation	Quantité minimum	Conditionné par	Réf	Code EAN	Prix tarif HT €	Prix tarif TTC €
Ébavureur intérieur-extérieur 6-35 mm	1	1	4932493812	4058546509729	59,00	70,80
Ébavureur intérieur-extérieur 10-54 mm	1	1	4932493813	4058546509736	79,00	94,80

Clés serre-tubes aluminium et acier

- Prise sûre pour les raccords et les tubes.
- Duo de ressorts enroulés pour une durée de vie de vie maximale.
- Poignée ergonomique et prise en main confortable.
- Mâchoires renforcées pour une durabilité accrue et une meilleure adhérence
- Trou de lanière



Designation	Longueur Totale mm	Longueur Total (pouce)	Capacité d'ouverture des mâchoires pour tuyau (mm)	Capacité d'ouverture des mâchoires pour tuyaux (pouce)	Poids (g)	Conditionné par	Quantité minimum	Réf	Code EAN	Prix tarif HT €	Prix tarif TTC €
Clé serre-tube aluminium 250 mm	250	10	38	1.5	598	1	1	48227210	045242342372	49,90	59,88
Clé serre-tube aluminium 300 mm	300	12	51	2	816	1	1	48227212	045242342389	54,90	65,88
① Clé serre-tube aluminium 350 mm	350	14	51	2	1076	1	1	48227214	045242342396	58,90	70,68
Clé serre-tube aluminium 450 mm	450	18	63	2.5	1630	1	1	48227218	045242342419	79,90	95,88
Clé serre-tube aluminium 600 mm	600	24	76	3	2644	1	1	48227224	045242342426	119,00	142,80
Clé serre-tube acier 250 mm	250	10	38	1.5	916	1	1	48227110	045242342334	39,90	47,88
Clé serre-tube acier 300 mm	300	12	51	2	1270	1	1	48227112	045242342341	45,90	55,08
② Clé serre-tube acier 350 mm	350	14	51	2	1627	1	1	48227114	045242342358	49,90	59,88
Clé serre-tube acier 450 mm	450	18	63	2.5	2531	1	1	48227118	045242342365	74,90	89,88

Clé Cheater serre-tube aluminium

- Poignée toute en une ajustable entre 450 mm et 600 mm
- Poignée amovible de 250 mm pour un accès facilité dans les espaces restreints
- Conception en aluminium pour plus de légèreté
- Mâchoires avec grip plus important pour un meilleur grip sur les tuyaux
- Poignée ronde et ergonomique pour un meilleur confort
- Mâchoires renforcées pour une meilleure durabilité et un grip accrue



Designation	Longueur Total (pouce)	Capacité d'ouverture des mâchoires pour tuyau (mm)	Capacité d'ouverture des mâchoires pour tuyaux (pouce)	Poids (g)	Conditionné par	Quantité minimum	Réf	Code EAN	Prix tarif HT €	Prix tarif TTC €
Clé serre-tube Cheater aluminium	10 / 18 / 24	63	2.5	2019	1	1	4932478672	4058546348656	99,00	118,80

CHEATER - Clé serre-tube ajustable

- INNOVATION MONDIALE - Une clé ajustable sur 3 longueurs : 250 mm pour les espaces étroits, 450 mm pour les applications classiques et 600 mm pour les applications nécessitant un effet de levier important.
- Convient aux espaces étroits et aux applications difficiles.
- Conçu avec ressort hélicoïdal : Résistance et durée de vie plus importante.
- 2 poignées avec tête filetée pour un changement facile et rapide.
- Design exclusif de la poignée : moins de fatigue et meilleure saisie de la poignée grâce au design arrondi.



Designation	Longueur Totale mm	Longueur Total (pouce)	Capacité d'ouverture des mâchoires pour tuyau (mm)	Capacité d'ouverture des mâchoires pour tuyaux (pouce)	Poids (g)	Conditionné par	Quantité minimum	Réf	Code EAN	Prix tarif HT €	Prix tarif TTC €
CHEATER - Clé serre-tube ajustable	250/450/600	10/18/24	63	2.5	3243	1	1	48227314	045242342402	83,23	99,88

Clé à molette

- Serrage de précision : les mâchoires ne reculent pas durant l'utilisation.
- Revêtement chromé pour une meilleure protection contre la rouille et une durabilité plus importante sur les chantiers.
- Poignée ergonomique au design arrondi, confortable au toucher et élimine les points de pression sur la paume de la main.
- Design fin de la tête pour atteindre les endroits étroits.
- Modèle à larges mâchoires permettant d'augmenter la capacité dans les endroits restreints.
- Marquage permanent des mm au laser pour un ajustement précis.
- La clé à molette 8" (48227508) a une mâchoire extra large de 38 mm pour augmenter la capacité de la mâchoire dans les environnements confinés
- Trou de lanière



Longueur Totale mm	Longueur Total (pouce)	Capacité d'ouverture des mâchoires pour tuyau (mm)	Epaisseur de la mâchoire (mm)	Tip thickness [mm]	Poids (g)	Conditionné par	Quantité minimum	Réf	Code EAN	Prix tarif HT €	Prix tarif TTC €
150	6	24.5	11.5	7,7	186	1	1	48227406	045242356225	17,90	21,48
200	8	30	14	8,7	353	1	1	48227408	045242356218	22,90	27,48
200	8	40	14	8,1	385	1	1	48227508	045242356232	24,90	29,88
① 250	10	36.5	16	9,9	535	1	1	48227410	045242356201	25,90	31,08
300	12	42.5	17	10,8	748	1	1	48227412	045242356195	35,90	43,08
380	15	46	22	13,5	1,470	1	1	48227415	045242356188	59,90	71,88
② Clé à molette Twin Pack 150 mm (48227406) et 250 mm (48227410)						1	2	48227400	045242358823	41,90	50,28
③ CLE A MOLETTE TRIPLE PACK 150mm (48227406), 200mm (48227408) + 250mm (48227410)						3	1	4932493414	4058546482855	59,90	71,88

Clé à siphon

- Design fonctionnel type clé à cliquet 3/8"
- Conception spécifique pour utilisation en effet levier
- Poignée forme poignée de porte pour un plus grand confort d'utilisation.
- Poignée facile à ajuster.



Designation	Machoire (mm)	Conditionné par	Quantité minimum	Réf	Code EAN	Prix tarif HT €	Prix tarif TTC €
Clé à siphon petit modèle	10 - 32	1	1	48227001	045242366170	35,90	43,08
Clé à siphon grand modèle	32 - 65	1	1	48227002	045242366187	45,90	55,08

Clés serre-tubes profil S

- Fabriqué en acier au chrome-vanadium forgé et trempé à l'huile pour plus de durabilité
- Mâchoires inclinées à 45 ° en forme de S pour une portée optimale dans les espaces confinés.
- Mâchoires asymétriques en acier trempé pour une adhérence maximale.
- Poignée I Beam pour une résistance maximale.



Longueur Totale mm	Capacité tuyau [Max. Ø mm]	Poids (g)	Conditionné par	Quantité minimum	Réf	Code EAN	Prix tarif HT €	Prix tarif TTC €
340	52	965	1	1	4932464576	4058546225216	59,90	71,88
450	67	1570	1	1	4932464577	4058546225223	69,90	83,88
550	83	3000	1	1	4932464578	4058546225230	109,00	130,80

Clés mixtes MAX BITE™

- MAX BITE™ Jusqu'à 25% de couple en plus ainsi qu'une meilleure adhérence
- Poignée en I-Beam arrondie pour une prise en main confortable.
- Marquage des tailles encre pour une meilleure visibilité
- Boîtier décalé de 15 ° pour une meilleure accessibilité.



Designation	Longueur Totale mm	Conditionné par	Quantité minimum	Réf	Code EAN	Prix tarif HT €	Prix tarif TTC €
Clé à combinaison MAX BITE™ de 6 mm	128	1	1	4932480197	4058546404826	9,90	11,88
Clé mixte Maxbite 7mm	135	1	1	4932480198	4058546404833	9,90	11,88
Clé mixte MAXBITE™ 8mm	140	1	1	4932471516	4058546294151	9,90	11,88
Clé mixte Maxbite 9mm	150	1	1	4932471517	4058546294168	9,90	11,88
Clé mixte Maxbite 10mm	158	1	1	4932471518	4058546294175	9,90	11,88
Clé mixte Maxbite 11mm	165	1	1	4932471519	4058546294182	10,90	13,08
Clé mixte Maxbite 12mm	172	1	1	4932471520	4058546294199	10,90	13,08
Clé mixte Maxbite 13mm	180	1	1	4932471521	4058546294205	11,90	14,28
Clé mixte Maxbite 14mm	190	1	1	4932471522	4058546294212	12,90	15,48
Clé mixte Maxbite 15mm	200	1	1	4932471523	4058546294229	12,90	15,48
Clé mixte Maxbite 16mm	210	1	1	4932471524	4058546294236	12,90	15,48
Clé mixte Maxbite 17mm	225	1	1	4932471525	4058546294243	13,90	16,68
Clé mixte Maxbite 18mm	235	1	1	4932471526	4058546294250	14,90	17,88
Clé mixte Maxbite 19mm	250	1	1	4932471527	4058546294267	14,90	17,88
Clé mixte Maxbite 20mm	262	1	1	4932471528	4058546294274	18,90	22,68
Clé mixte Maxbite 21mm	272	1	1	4932471529	4058546294281	18,90	22,68
Clé mixte Maxbite 22mm	295	1	1	4932471530	4058546294298	19,90	23,88
Clé à combinaison MAX BITE™ de 23 mm	310	1	1	4932480199	4058546404840	22,90	27,48
Clé à combinaison MAX BITE™ de 24 mm	315	1	1	4932480200	4058546404857	23,90	28,68
Clé à combinaison MAX BITE™ de 25 mm	340	1	1	4932480201	4058546404864	24,90	29,88
Clé à combinaison MAX BITE™ de 26 mm	340	1	1	4932480202	4058546404871	25,90	31,08
Clé à combinaison MAX BITE™ de 27 mm	367	1	1	4932480203	4058546404888	33,90	40,68
Clé à combinaison MAX BITE™ de 28 mm	367	1	1	4932480204	4058546404895	34,90	41,88
Clé à combinaison MAX BITE™ de 29 mm	393	1	1	4932480205	4058546404901	42,90	51,48
Clé à combinaison MAX BITE™ de 30 mm	393	1	1	4932480206	4058546404918	44,90	53,88
Clé à combinaison MAX BITE™ de 32 mm	429	1	1	4932480207	4058546404925	49,90	59,88
Clé à combinaison MAX BITE™ de 36 mm	513	1	1	4932480208	4058546404932	74,90	89,88

Sets de clés mixtes MAX BITE™

- Fourche MAX BITE pour limiter l'arrondissement ou la détérioration du boulon
- Poignée arrondie confortable sur les applications de fort serrage
- Rangement optimisé, set de 7 pièces avec poignée de transport. Set de 15 pièces sur présentoir pour rangement facile dans tiroirs de servantes
- Tailles gravées à l'encre, Identification simple et rapide des clés
- Boîte décalée pour meilleure accessibilité
- Acier allié chromé



Designation	Conditionné par	Quantité minimum	Réf	Code EAN	Prix tarif HT €	Prix tarif TTC €
Set de 7 clés mixte Métriques – MAX BITE						
① Diamètre 10, 11, 12, 13, 14, 15, 17 mm.	7	1	4932464257	4058546222024	79,90	95,88
Set de 15 clés mixte Métriques – MAX BITE						
② Diamètres 8, 9, 10, 11, 12, 13, 14, 15, 17, 18, 19, 20, 21, 22 mm.	15	1	4932464258	4058546222031	129,00	154,80

Clés à cliquet mixtes MAX BITE™

- 2,5° CHAMPS D'OSCILLATION, 144 DENTS donnant une meilleure fonctionnalité de cliquet dans les espaces restreints
- Cliquets durables à double empreinte pour une durée de vie plus longue du cliquet.
- La poignée MAX BITE™ augmente la maniabilité et évite la glisse d'objet
- Poignée I-Beam pour une prise en main confortable.
- Les marquages de taille encreés rendent Facile et rapide l'identification
- Alliage d'acier et de chrome



Designation	Longueur Totale mm	Conditionné par	Quantité minimum	Réf	Code EAN	Prix tarif HT €	Prix tarif TTC €
Clé mixte à cliquet MAX BITE™ 6 mm	134	1	1	4932480209	4058546404949	15,90	19,08
Clés mixte à cliquet MAX BITE™ 7 mm	142	1	1	4932480210	4058546404956	15,90	19,08
Clés mixte à cliquet Maxbite 8 mm	146	1	1	4932471501	4058546294007	15,90	19,08
Clé à cliquet mixte Maxbite 9mm	156	1	1	4932471502	4058546294014	15,90	19,08
Clé à cliquet mixte Maxbite 10mm	165	1	1	4932471503	4058546294021	17,90	21,48
Clé à cliquet mixte Maxbite 11mm	172	1	1	4932471504	4058546294038	17,90	21,48
Clé à cliquet mixte Maxbite 12mm	179	1	1	4932471505	4058546294045	17,90	21,48
Clé à cliquet mixte Maxbite 13mm	187	1	1	4932471506	4058546294052	17,90	21,48
Clé à cliquet mixte Maxbite 14mm	198	1	1	4932471507	4058546294069	19,90	23,88
Clé à cliquet mixte Maxbite 15mm	208	1	1	4932471508	4058546294076	19,90	23,88
Clé à cliquet mixte Maxbite 16mm	218	1	1	4932471509	4058546294083	19,90	23,88
Clé à cliquet mixte Maxbite 17mm	234	1	1	4932471510	4058546294090	19,90	23,88
Clé à cliquet mixte Maxbite 18mm	243	1	1	4932471511	4058546294106	22,90	27,48
Clé à cliquet mixte Maxbite 19mm	258	1	1	4932471512	4058546294113	26,90	32,28
Clé à cliquet mixte Maxbite 20mm	272	1	1	4932471513	4058546294120	31,90	38,28
Clé à cliquet mixte Maxbite 21mm	282	1	1	4932471514	4058546294137	31,90	38,28
Clé à cliquet mixte Maxbite 22mm	303	1	1	4932471515	4058546294144	35,90	43,08
Clés mixte à cliquet Maxbite 24 mm	320	1	1	4932480211	4058546404963	39,90	47,88
Clé mixte à cliquet Maxbite 25 mm	341	1	1	4932480212	4058546404970	45,90	55,08
Clé mixte à cliquet Maxbite 27 mm	367	1	1	4932480213	4058546404987	54,90	65,88
Clé mixte à cliquet Maxbite 30 mm	393	1	1	4932480214	4058546404994	67,90	81,48
Clé mixte à cliquet Maxbite 32 mm	429	1	1	4932480215	4058546405007	74,90	89,88

Sets de clés à cliquet MAX BITE™

- Cliquet à 144 dents pour une meilleure accessibilité
- Poignée arrondie confortable sur les applications de fort serrage
- Tailles gravées à l'encre, Identification simple et rapide des clés
- Boite décalée de 15° pour meilleure accessibilité
- Acier allié chromé
- Poignée I - Beam pour une meilleure prise en main

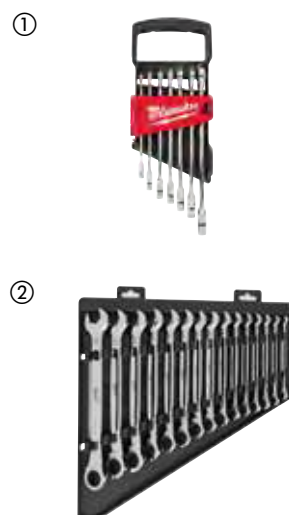

Designation	Conditionné par	Quantité minimum	Réf	Code EAN	Prix tarif HT €	Prix tarif TTC €
① Set de 7 clés à cliquet Métriques – MAX BITE Composition: tailles 8, 10, 12, 13, 14, 15, 17 mm	7	1	4932464993	4058546229382	139,00	166,80
② Set de 15 clés à cliquet Métriques – MAX BITE Composition: tailles 8, 9, 10, 11, 12, 13, 14, 15, 16, 17, 18, 19, 20, 21, 22 mm	15	1	4932464994	4058546229399	239,00	286,80

Clé mixte à cliquet à tête flexible MAX BITE™

- Tête pivotante à 180° pour un meilleur accès aux espaces restreints
- La poignée MAX BITE™ à extrémité ouverte réduit les roulements
- 144 positions de dents à cliquet offrant un arc de rotation de 2,5° permettant d'accéder aux espaces les plus étroits.
- Cliquets durables à double empiement pour une plus longue durée de vie du cliquet.
- Manche arrondi pour une prise en main confortable
- Marquage de taille remplis d'encre pour une meilleure visibilité.
- Acier allié au chrome,



Designation	Longueur Totale mm	Conditionné par	Quantité minimum	Réf	Code EAN	Prix tarif HT €	Prix tarif TTC €
Clé mixte à cliquet à tête flexible MAX BITE™ de 8 mm	146	1	1	4932480181	4058546404666	24,90	29,88
Clé mixte à cliquet à tête flexible MAX BITE™ de 9 mm	156	1	1	4932480182	4058546404673	24,90	29,88
Clé mixte à cliquet à tête flexible MAX BITE™ de 10 mm.	165	1	1	4932480183	4058546404680	24,90	29,88
Clé mixte à cliquet à tête flexible MAX BITE™ 11 mm.	172	1	1	4932480184	4058546404697	25,90	31,08
Clé mixte à cliquet à tête flexible MAX BITE™ 12 mm	179	1	1	4932480185	4058546404703	26,90	32,28
Clé mixte à cliquet à tête flexible MAX BITE™ 13 mm	187	1	1	4932480186	4058546404710	27,90	33,48
Clé mixte à cliquet à tête flexible MAX BITE™ 14 mm	198	1	1	4932480187	4058546404727	28,90	34,68
Clé mixte à cliquet à tête flexible MAX BITE™ 15 mm	208	1	1	4932480188	4058546404734	29,90	35,88
Clé mixte à cliquet à tête flexible MAX BITE™ 16 mm	218	1	1	4932480189	4058546404741	30,90	37,08
Clé mixte à cliquet à tête flexible MAX BITE™ 17 mm	233	1	1	4932480190	4058546404758	31,90	38,28
Clé mixte à cliquet à tête flexible MAX BITE™ 18 mm	243	1	1	4932480191	4058546404765	32,90	39,48
Clé mixte à cliquet à tête flexible MAX BITE™ 19 mm	256	1	1	4932480192	4058546404772	35,90	43,08
Clé mixte à cliquet à tête flexible MAX BITE™ 20 mm	272	1	1	4932480193	4058546404789	45,90	55,08
Clé mixte à cliquet à tête flexible MAX BITE™ 21 mm	282	1	1	4932480194	4058546404796	48,90	58,68
Clé mixte à cliquet à tête flexible MAX BITE™ 22 mm	303	1	1	4932480195	4058546404802	53,90	64,68

Set de clés mixtes à cliquet à tête flexible MAX BITE™

- Tête pivotante à 180° pour un meilleur accès dans les espaces restreints
- Fourche MAX BITE™ avec accroche supplémentaire pour limiter l'arrondissement ou la détérioration du boulon
- 2,5° d'arc d'oscillation, mécanisme de cliquet à 144 dents pour un meilleur accès dans les zones restreintes
- Mécanisme de cliquet à double empreinte pour une meilleure durée de vie
- poignée I-Beam pour une prise en main confortable
- Tailles gravées à l'encre pour une meilleure visibilité
- Alliage d'acier chromé

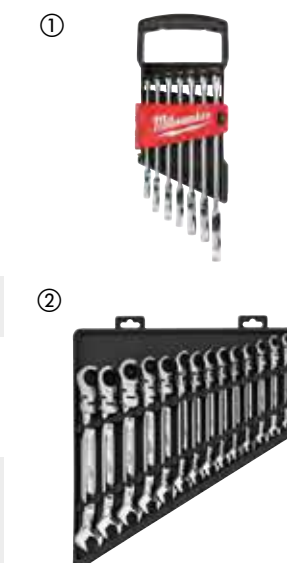

Designation	Conditionné par	Quantité minimum	Réf	Code EAN	Prix tarif HT €	Prix tarif TTC €
① Jeu de clés mixtes à cliquet à tête flexible MAX BITE™ métrique (7 pc) 8, 10, 12, 13, 14, 15, 17 mm	7	1	4932478557	4058546347505	169,00	202,80
② Jeu de clés mixtes à cliquet à tête flexible MAX BITE™ métrique (15 pc) 8, 9, 10, 11, 12, 13, 14, 15, 16, 17, 18, 19, 20, 21, 22 mm	15	1	4932478558	4058546347512	359,00	430,80

Clés plates

- Dimension de tête fine pour un accès aux espaces étroits
- Poignée I-beam arrondi pour une application confortable en couple
- Marquage des étiquettes de tailles à l'encre pour une identification rapide
- Finition chrome pour lutter contre la rouille et la corrosion



Designation	Dimensions (mm)	Conditionné par	Quantité minimum	Réf	Code EAN	Prix tarif HT €	Prix tarif TTC €
Clé plate 4 x 5 mm	4x5mm	1	1	4932492715	4058546475864	12,90	15,48
Clé plate 6 x 7 mm	6x7mm	1	1	4932492716	4058546475871	13,50	16,20
Clé plate 8 x 9 mm	8x9mm	1	1	4932492717	4058546475888	14,90	17,88
Clé plate 8 x 10 mm	8x10mm	1	1	4932492718	4058546475895	14,90	17,88
Clé plate 10 x 11 mm	10x11mm	1	1	4932492719	4058546475901	14,90	17,88
Clé plate 10 x 13 mm	10x13mm	1	1	4932492720	4058546475918	14,90	17,88
Clé plate 12 x 13 mm	12x13mm	1	1	4932492721	4058546475925	14,90	17,88
Clé plate 12 x 14 mm	12x14mm	1	1	4932492722	4058546475932	17,90	21,48
Clé plate 13 x 17 mm	13x17mm	1	1	4932492723	4058546475949	17,90	21,48
Clé plate 14 x 15 mm	14x15mm	1	1	4932492724	4058546475956	17,90	21,48
Clé plate 16 x 17 mm	16x17mm	1	1	4932492725	4058546475963	19,90	23,88
Clé plate 17 x 19 mm	17x19mm	1	1	4932492726	4058546475970	19,90	23,88
Clé plate 18 x 19 mm	18x19mm	1	1	4932492727	4058546475987	19,90	23,88
Clé plate 20 x 22 mm	20x22mm	1	1	4932492728	4058546475994	22,90	27,48
Clé plate 21 x 23 mm	21x23mm	1	1	4932492729	4058546476007	24,90	29,88
Clé plate 22 x 24 mm	22x24mm	1	1	4932492730	4058546476014	24,90	29,88
Clé plate 24 x 26 mm	24x26mm	1	1	4932493258	4058546481292	24,90	29,88
Clé plate 24 x 27 mm	24x27mm	1	1	4932492731	4058546476021	24,90	29,88
Clé plate 25 x 28 mm	25x28mm	1	1	4932492732	4058546476038	24,90	29,88
Clé plate 27 x 29 mm	27x29mm	1	1	4932492733	4058546476045	24,90	29,88
Clé plate 30 x 32 mm	30x32mm	1	1	4932492734	4058546476052	29,90	35,88
Clé plate 34 x 36 mm	34x36mm	1	1	4932492735	4058546476069	59,90	71,88
Clé plate 36 x 41 mm	36x41mm	1	1	4932492736	4058546476076	69,90	83,88

Sets clés plates

- Dimensions réduites de la tête pour un accès dans les endroits étroits.
- Poignée arrondie I-Beam pour une application confortable du couple.
- Étiquettes de taille remplies d'encre pour une identification facile et rapide de la taille
- Finition chromée pour résister à la corrosion et à la rouille.
- Les sets sont livrés dans une pochette résistante.

Designation	Conditionné par	Quantité minimum	Réf	Code EAN	Prix tarif HT €	Prix tarif TTC €
① Sets clés plates 7 pcs 6x7mm, 8x9mm, 10x11mm, 12x13mm, 14x15mm, 16x17mm, 18x19mm	7	1	4932492713	4058546475840	84,90	101,88
② Sets clés plates 12 pcs 6x7mm, 8x9mm, 10x11mm, 12x13mm, 14x15mm, 16x17mm, 18x19mm, 20x22mm, 21x23mm, 25x28mm, 27x29mm, 30x32mm	12	1	4932492714	4058546475857	139,00	166,80

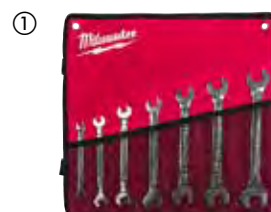

Clés à oeil

- Poignée coudée à 75° pour un meilleur accès aux espaces étroits
- Poignée I-Beam arrondi pour plus de confort lors des applications de couple
- Étiquettes des tailles marqués à l'encre pour une identification rapide
- Finition chrome pour une résistance à la corrosion et à la rouille



Designation	Conditionné par	Quantité minimum	Réf	Code EAN	Prix tarif HT €	Prix tarif TTC €
CLÉ À CEIL 6 X 7MM	1	1	4932492739	4058546476106	14,90	17,88
CLÉ À CEIL 8 X 9MM	1	1	4932492740	4058546476113	14,90	17,88
CLÉ À CEIL 8X10MM	1	1	4932492741	4058546476120	14,90	17,88
CLÉ À CEIL 10X11MM	1	1	4932492742	4058546476137	14,90	17,88
CLÉ À CEIL 12X13MM	1	1	4932492743	4058546476144	16,90	20,28
CLÉ À CEIL 14X15MM	1	1	4932492744	4058546476151	16,90	20,28
CLÉ À CEIL 16X17MM	1	1	4932492745	4058546476168	16,90	20,28
CLÉ À CEIL 17X19MM	1	1	4932492746	4058546476175	16,90	20,28
CLÉ À CEIL 18X19MM	1	1	4932492747	4058546476182	19,90	23,88
CLÉ À CEIL 19X22MM	1	1	4932492748	4058546476199	24,90	29,88
CLÉ À CEIL 20X22MM	1	1	4932492749	4058546476205	24,90	29,88
CLÉ À CEIL 21X23MM	1	1	4932492750	4058546476212	24,90	29,88
CLÉ À CEIL 22X24MM	1	1	4932492751	4058546476229	24,90	29,88
CLÉ À CEIL 24X26MM	1	1	4932492752	4058546476236	24,90	29,88
CLÉ À CEIL 24X27MM	1	1	4932492753	4058546476243	29,90	35,88
CLÉ À CEIL 25X28MM	1	1	4932493275	4058546481469	29,90	35,88
CLÉ À CEIL 27X30MM	1	1	4932492754	4058546476250	34,90	41,88
CLÉ À CEIL 27X32MM	1	1	4932492755	4058546476267	39,90	47,88
CLÉ À CEIL 30X32MM	1	1	4932492756	4058546476274	39,90	47,88

Sets clés à oeil

- Poignée coudée à 75° pour accéder aux espaces étroits
- Poignée en I-Beam confortable lors des couples de serrage
- Étiquettes de tailles encrées pour une identification rapide et facile de la taille
- Finition chrome pour une résistance à la rouille et à la corrosion

Designation	Conditionné par	Quantité minimum	Réf	Code EAN	Prix tarif HT €	Prix tarif TTC €
① Sets clés à oeil 7 pcs 6x7mm, 8x9mm, 10x11mm, 12x13mm, 14x15mm, 16x17mm, 18x19mm	7	1	4932492737	4058546476083	129,00	154,80
② Sets clés à oeil 12 pcs 6x7mm, 8x9mm, 10x11mm, 12x13mm, 14x15mm, 16x17mm, 18x19mm, 20x22mm, 21x23mm, 24x27mm, 25x28mm, 30x32mm	12	1	4932492738	4058546476090	229,00	274,80

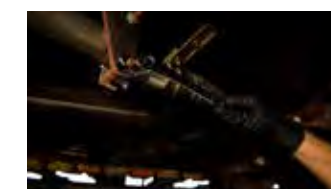
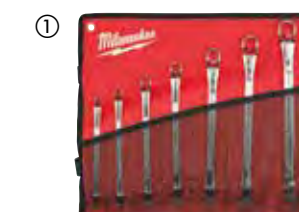

Clés à tuyauter

- Géométrie de la tête optimisée afin de saisir fermement les fixations pour réduire les tours
- Poignée I-beam plus confortable pour une prise en main plus ferme
- Etiquettes de tailles remplies d'encre pour une identification facile et rapide de la taille
- Têtes inclinées de 15° pour un meilleur accès



Designation	Conditionné par	Quantité minimum	Réf	Code EAN	Prix tarif HT €	Prix tarif TTC €
Clé à tuyauter 8 x 10mm	1	1	4932480626	4058546409111	9,90	11,88
Clé à tuyauter 9 x 11 mm	1	1	4932480575	4058546408602	10,90	13,08
Clé à tuyauter 10 x 11 mm	1	1	4932480627	4058546409128	12,90	15,48
Clé à tuyauter 10 x 12mm	1	1	4932480576	4058546408619	12,90	15,48
Clé à tuyauter 12 x 14mm	1	1	4932480629	4058546409142	13,90	16,68
Clé à tuyauter 13 x 14mm	1	1	4932480577	4058546408626	13,90	16,68
Clé à tuyauter 14 x 17mm	1	1	4932480630	4058546409159	14,90	17,88
Clé à tuyauter 17 x 19mm	1	1	4932480631	4058546409166	15,90	19,08
Clé à tuyauter 19 x 22mm	1	1	4932480632	4058546409173	19,90	23,88

Set clé à tuyauter

- Géométrie de la tête optimisée pour saisir fermement les fixations afin réduire les tours de fixation.
- Poignée I-Beam plus confortable que les autres lors d'une prise en main ferme
- Tailles marquées à l'encre pour une identification rapide
- 15° d'angle pour un meilleur accès
- Plateau de rangement



Designation	Conditionné par	Quantité minimum	Réf	Code EAN	Prix tarif HT €	Prix tarif TTC €
Set clé à tuyauter - 6 pcs	6	1	4932480636	4058546409210	99,00	118,80
8x10mm, 10x11mm, 12x14mm, 14x17mm, 17x19mm, 19x22mm						

Set clés mixtes MAXBITE Packout organisateur

- Prise ouverte MAX BITE™ pour éliminer l'arrondissement et le dérapage.
- Poignée arrondie en I-Beam pour un confort de prise en main.
- Rangement optimisé : set de 7 pièces avec poignée de transport et set de 15 pièces en plateau pour un rangement facile dans les tiroirs de coffrets.
- Étiquettes remplies d'encre pour une visibilité claire.
- Boîte décalée à 15° pour un meilleur accès.
- Compatible avec le système modulaire PACKOUT™ et fabriqué en polymères résistants aux chocs pour une durabilité sur chantier.



Designation	Conditionné par	Quantité minimum	Réf	Code EAN	Prix tarif HT €	Prix tarif TTC €
Set de 15 Clés mixtes MAXBITE Packout organisateur	15	1	4932498141	4058546513016	249,00	298,80
PACKOUT™ organisateur (4932464083), clés mixtes MAXBITE tailles 8, 9, 10, 11, 12, 13, 14, 15, 16, 17, 18, 19, 20, 21 & 22 mm, avec un plateau de rangement						

Set de douilles à cliquet

- Cliquet 90 dents avec oscillation de 4 degrés pour travailler dans les espaces confinés
- Livré avec un insert amovible pour permettre le rangement dans une servante
- Les tailles sont marquées sur la face plate des douilles pour une meilleure lisibilité
- Corps tout métal pour une durabilité maximale
- Douilles 4 face plates pour empêcher le roulement
- Profil compact de la tête pour une meilleure accessibilité

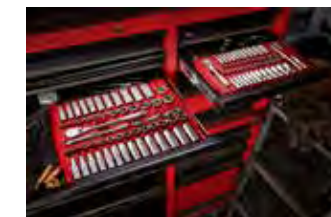

Designation	Conditionné par	Quantité minimum	Réf	Code EAN	Prix tarif HT €	Prix tarif TTC €
① Set de douilles et clés à cliquet 1/4 métriques 28 pcs	28	1	4932464943	4058546228880	109,00	130,80
Douilles standards: 5 mm, 5,5 mm, 6 mm, 7 mm, 8 mm, 9 mm, 10 mm, 11 mm, 12 mm, 13 mm, 14 mm, 15 mm - Douilles longues: 5 mm, 5,5 mm, 6 mm, 7 mm, 8 mm, 9 mm, 10 mm, 11 mm, 12 mm, 13 mm, 14 mm, 15 mm						
② Set de douilles et clés à cliquet 1/4 métriques & impécales 50 pcs	50	1	4932464944	4058546228897	149,00	178,80
Douilles standards: 3/32", 1/16", 1/32", 1/4", 9/32", 1/8", 11/32", 3/8", 1/2", 5/16", 5 mm, 5,5 mm, 6 mm, 7 mm, 8 mm, 9 mm, 10 mm, 11 mm, 12 mm, 13 mm, 14 mm, 15 mm - Douilles longues: 3/32", 1/16", 1/32", 1/4", 9/32", 1/8", 11/32", 3/8", 1/2", 5/16", 5 mm, 5,5 mm, 6 mm, 7 mm, 8 mm, 9 mm, 10 mm, 11 mm, 12 mm, 13 mm, 14 mm, 15 mm						
③ Set de douilles et clés à cliquet 3/8 métriques 32 pcs	32	1	4932464945	4058546228903	159,00	190,80
Douilles standards: 6 mm, 7 mm, 8 mm, 9 mm, 10 mm, 11 mm, 12 mm, 13 mm, 14 mm, 15 mm, 16 mm, 17 mm, 18 mm, 19 mm - Douilles longues: 6 mm, 7 mm, 8 mm, 9 mm, 10 mm, 11 mm, 12 mm, 13 mm, 14 mm, 15 mm, 16 mm, 17 mm, 18 mm, 19 mm						
④ Set de douilles et clés à cliquet 3/8 métriques & impécales 56 pcs	56	1	4932464946	4058546228910	219,00	262,80
Douilles standards: 1/4", 3/16", 3/8", 1/2", 5/8", 3/4", 11/16", 3/4", 13/16", 7/8", 15/16", 6 mm, 7 mm, 8 mm, 9 mm, 10 mm, 11 mm, 12 mm, 13 mm, 14 mm, 15 mm, 16 mm, 17 mm, 18 mm, 19 mm - Douilles longues: 1/4", 3/16", 3/8", 1/2", 5/8", 3/4", 11/16", 3/4", 13/16", 7/8", 15/16", 6 mm, 7 mm, 8 mm, 9 mm, 10 mm, 11 mm, 12 mm, 13 mm, 14 mm, 15 mm, 16 mm, 17 mm, 18 mm, 19 mm						
⑤ Set de douilles et cliquets 1/2" 28 pcs	28	1	4932471864	4058546297633	199,00	238,80
Douilles standards: 10 mm, 11 mm, 12 mm, 13 mm, 14 mm, 15 mm, 16 mm, 17 mm, 18 mm, 19 mm, 20 mm, 21 mm, 22 mm, 23 mm, 24 mm / Douilles longues: 10 mm, 11 mm, 12 mm, 13 mm, 14 mm, 15 mm, 16 mm, 17 mm, 18 mm, 19 mm / 3" extension, 5" extension & plateau de rangement amovible						
⑥ Coffret 28 pièces organisateur slim compact Packout clés et douilles à cliquet 1/4"	28	1	4932478812	4058546360948	119,00	142,80
Douilles courtes: 5 mm, 5,5 mm, 6 mm, 7 mm, 8 mm, 9 mm, 10 mm, 11 mm, 12 mm, 13 mm, 14 mm, 15 mm / Douilles longues: 5 mm, 5,5 mm, 6 mm, 7 mm, 8 mm, 9 mm, 10 mm, 11 mm, 12 mm, 13 mm, 14 mm, 15 mm						
⑦ Coffret 32 pièces organisateur slim compact Packout clés et douilles à cliquet 3/8"	32	1	4932478813	4058546360955	149,00	178,80
Douilles courtes: 6 mm, 7 mm, 8 mm, 9 mm, 10 mm, 11 mm, 12 mm, 13 mm, 14 mm, 15 mm, 16 mm, 17 mm, 18 mm, 19 mm / Douilles longues: 6 mm, 7 mm, 8 mm, 9 mm, 10 mm, 11 mm, 12 mm, 13 mm, 14 mm, 15 mm, 16 mm, 17 mm, 18 mm, 19 mm						
⑧ SET DOUILLES & CLIQUETS PACKOUT™ 1/2 & 1/4 63 PCS	63	1	4932493661	4058546485320	299,00	358,80
Organiseur slim PACKOUT, douilles 1/2 : 10 mm, 11 mm, 12 mm, 13 mm, 14 mm, 15 mm, 16 mm, 17 mm, 18 mm, 19 mm, 20 mm, 21 mm, 22 mm, 23 mm, 24 mm, 25, 26 mm/ Douilles longues : 10 mm, 11 mm, 12 mm, 13 mm, 14 mm, 15 mm, 16 mm, 17 mm, 18 mm, 19 mm/ Extension de douille 1/2 - 76 mm, Extension 127 mm, Joint universel 1/2, douilles 1/4 : 4mm, 4,5 mm, 5 mm, 5,5 mm, 6 mm, 7 mm, 8 mm, 9 mm, 10 mm, 11 mm, 12 mm, 13 mm, 14 mm, 15 mm/ Douilles longues : 4 mm, 4,5 mm, 5 mm, 5,5 mm, 6 mm, 7 mm, 8 mm, 9 mm, 10 mm, 11 mm, 12 mm, 13 mm, 14 mm, 15 mm / Rallonge douille 1/4" - 76 mm, rallonge 152 mm, Joint Universel 1/4"						



Set de douilles et clés à cliquet 1/4" avec Embouts

NOUVEAU

- Conception à 90 dents avec un arc de 4° pour les espaces de travail restreints.
- Douilles avec 4 face plates pour empêcher le roulement
- Les tailles sont marquées sur la face plate des douilles pour une meilleure lisibilité
- Manche de tournevis Tri-Lobe confortable, optimisé pour un confort d'utilisation maximal et des applications à couple élevé.
- Embouts de vissage SHOCKWAVE™ IMPACT DUTY



DESIGNED FOR USE IN
PACKOUT



Designation	Conditionné par	Quantité minimum	Réf	Code EAN	Prix tarif HT €	Prix tarif TTC €
① Coffret 38 pcs clés et douille à cliquet 1/4 compatible Packout	38	1	4932498381	4058546522506	79,00	94,80

Cliquet 1/4, poignée de tournevis tri-lobé 1/4, douilles standard : 5,5 mm, 6 mm, 7 mm, 8 mm, 9 mm, 10 mm, 11 mm, 12 mm, 13 mm, 14 mm, rallonges : 76 mm, 152 mm, embouts Shockwave : SL4.5 / SL5.5 / SL6.5 / PH1 / PH2 / PH3 / PZ1 / PZ2 / PZ3 / HEX 3 / HEX 4 / HEX 5 / HEX 6 / HEX 8 / TR10 / TR15 / TR20 / TR25 / TR27 / TR30 / TR40, joint universel, adaptateur de douille, douille 1/4SQ-1/4 Hex.

Coffret cliquet et douilles compact 1/4"

- Cliquet MILWAUKEE® avec 90 dents pour un arc de reprise de 4° et une poignée très courte pour un meilleur accès aux espaces étroits
- Douilles à quatre côtés plats prêt à l'emploi avec un design antiroulis
- Designé pour être utilisé avec les visseuses à choc, les embouts shockwaves ne sont pas seulement idéale pour les applications de percussion lourdes mais offre aussi une solution complète pour tous les besoins de l'utilisateur en matière de perçage et de fixation.
- Coffret en textile de haute qualité et un module mousse amovible



Designation	Conditionné par	Quantité minimum	Réf	Code EAN	Prix tarif HT €	Prix tarif TTC €
CLIQUET COMPACT 1/4" SET 39 PCS	39	1	4932492672	4058546475437	99,00	118,80

Cliquet compact 1/4", un joint universel 1/4", une extension 76 mm, 13 douilles 1/4" (4, 4.5, 5, 5.5, 6, 7, 8, 9, 10, 11, 12, 13, 14mm), adaptateur douille carré 1/4" - 1/4", 22 embouts Shockwave Impact Duty (: PH1, PH2, SL5, PZ1, PZ2, HEX 3 mm, HEX 4 mm, HEX 5 mm, HEX 6 mm, T-10, T-15, T-20, T-25, T-30, T-40, TX B08, TX B010, TX B015, TX B020, TX B025, TX B030, TX B040)

Set de cliquet 1/4", clés mixtes & douilles longues

NOUVEAU

- Cliquet MILWAUKEE® 90 dents pour un arc de rotation de 4° et poignée compacte pour un accès optimal.
- Douille FOUR FLAT™ anti-roulement, prête à l'utilisation avec une clé.
- Clé à cliquet à tête flexible 144 dents, avec un arc de rotation de 2,5° pour les espaces serrés.
- Embouts SHOCKWAVE™ IMPACT DUTY conçus pour une durabilité extrême.



DESIGNED FOR USE IN
PACKOUT



Designation	Conditionné par	Quantité minimum	Réf	Code EAN	Prix tarif HT €	Prix tarif TTC €
Set de cliquet 1/4, clés mixtes & douilles longues 42 pcs	42	1	4932498382	4058546522513	149,90	179,88

Douilles profondes 1/4" : 5, 6, 7, 8, 9, 10, 11, 12, 13, 14, 15 mm, poignée de tournevis, embouts de tournevis SHOCKWAVE™ IMPACT DUTY : PH1, PH2, PH3, PZ1, PZ2, PZ3, SL 4.5, SL 5.5, Hex 3, Hex 4, Hex 5, Hex 6, Hex 8, T10 B0, T15 B0, T20 B0, T25 B0, T27 B0, T30 B0, T40 B0, clé mixte à cliquet à tête flexible : 8 mm, 10 mm, 13 mm.

Set de clés à cliquet 3/8"

- Tête de cliquet pivotante
- Conception de profil mince pour un meilleur accès
- Douilles compatibles avec une clé pour un meilleur couple.
- Solution de stockage organisée et portable



Designation	Conditionné par	Quantité minimum	Réf	Code EAN	Prix tarif HT €	Prix tarif TTC €
Set de clés à cliquet 3/8"						

Clé 3/8", douilles 3/8" diamètres 10, 12, 13, 14, 15, 17, 18 et 19 mm.

Cliquet 1/4"

- Cliquet 90 dents avec oscillation de 4° pour travailler dans les espaces confinés
- Profil compact de la tête pour une meilleure accessibilité



Designation	Longueur (mm)	Conditionné par	Quantité minimum	Réf	Code EAN	Prix tarif HT €	Prix tarif TTC €
① Cliquet compact 1/4"	76	1	1	4932479646	4058546374402	39,90	47,88
② cliquet 1/4"	152	1	1	48229014	045242513017	41,90	50,28
③ Cliquet long 1/4"	229	1	1	4932479647	4058546374419	45,90	55,08

Cliquet à tête flexible 1/4"

- Mécanisme : 90 dents et un arc de rotation à 4° pour travailler dans les espaces restreints
- Tête flexible polyvalente à détente: possibilité de choisir entre 7 positions de verrouillage et une tête à flexion libre
- Un profil fin avec un levier directionnel encastré pour un meilleur accès dans les espaces restreints
- Longueur de poignée standard et étendue pour un accès dans les espaces restreints ou levier supplémentaire



Designation	Longueur (mm)	Conditionné par	Quantité minimum	Réf	Code EAN	Prix tarif HT €	Prix tarif TTC €
Cliquet 1/4" court à tête flexible	140	1	1	4932479648	4058546374426	52,90	63,48
Cliquet 1/4" Long à tête flexible	229	1	1	4932479649	4058546374433	57,90	69,48

Manche tournevis trilobe

- Poignée ergonomique trilobe optimisée pour un confort maximal dans les applications à couple élevé
- Protection antiroulis dû au design trilobe
- Embout à bille pour un maintien plus sûr sur la douille
- Trou à lanière pour travailler en toute sécurité en hauteur avec la gamme de protection EPI



Designation	Conditionné par	Quantité minimum	Réf	Code EAN	Prix tarif HT €	Prix tarif TTC €
MANCHE TOURNEVIS TRILOBE 1/4"	1	1	4932493960	4058546511203	9,90	11,88

Douille à cliquet chrome 1/4"

- La technologie FOUR FLAT™ sur la douille empêchent le roulement.
- FOUR FLAT™ carré 1/4"
- Tailles estampées pour une meilleure visibilité
- Finition Chrome



Designation	Largeur (mm)	Ø (mm)	Longueur (mm)	Conditionné par	Quantité minimum	Réf	Code EAN	Prix tarif HT €	Prix tarif TTC €
Douille à cliquet 1/4" - 4 mm	9.7	6.8	25	1	1	4932479992	4058546377861	2,29	2,75
Douille à cliquet 1/4" - 4.5 mm	9.7	7.2	25	1	1	4932479993	4058546377878	2,29	2,75
Douille à cliquet 1/4" - 5mm	9.5	8	25	1	1	4932478312	4058546345037	2,29	2,75
Douille à cliquet 1/4" - 5.5mm	9.5	8.6	25	1	1	4932478313	4058546345044	2,29	2,75
Douille à cliquet 1/4" - 6mm	9.5	9.5	25	1	1	4932478314	4058546345051	2,29	2,75
Douille à cliquet 1/4" - 7mm	9.5	10.7	25	1	1	4932478315	4058546345068	2,29	2,75
Douille à cliquet 1/4" - 8mm	9.5	11.8	25	1	1	4932478316	4058546345075	2,29	2,75
Douille à cliquet 1/4" - 9mm	11.1	12.8	25	1	1	4932478317	4058546345082	2,39	2,87
Douille à cliquet 1/4" - 10mm	11.1	14.5	25	1	1	4932478318	4058546345099	2,39	2,87
Douille à cliquet 1/4" - 11mm	12.7	15.8	25	1	1	4932478319	4058546345105	2,49	2,99
Douille à cliquet 1/4" - 12mm	14	16.8	25	1	1	4932478320	4058546345112	2,39	2,87
Douille à cliquet 1/4" - 13mm	14.3	17.8	25	1	1	4932478321	4058546345129	2,49	2,99
Douille à cliquet 1/4" - 14mm	15.9	19.8	25	1	1	4932478322	4058546345136	2,59	3,11
Douille à cliquet 1/4" - 15mm	16	20.8	25	1	1	4932478323	4058546345143	2,69	3,23
Douille à cliquet longue 1/4" - 4 mm	9.7	7.2	50	1	1	4932479994	4058546377885	2,39	2,87
Douille à cliquet longue 1/4" - 4.5 mm	9.7	20.8	50	1	1	4932479995	4058546377892	2,39	2,87
Douille à cliquet longue 1/4" - 5mm	9.3	8	50	1	1	4932478324	4058546345150	2,39	2,87
Douille à cliquet longue 1/4" - 5.5mm	9.3	8.6	50	1	1	4932478325	4058546345167	2,39	2,87
Douille à cliquet longue 1/4" - 6mm	9.3	9.8	50	1	1	4932478326	4058546345174	2,39	2,87
Douille à cliquet longue 1/4" - 7mm	9.3	10.8	50	1	1	4932478327	4058546345181	2,39	2,87
Douille à cliquet longue 1/4" - 8mm	9.3	11.8	50	1	1	4932478328	4058546345198	2,39	2,87
Douille à cliquet longue 1/4" - 9mm	10.8	12.8	50	1	1	4932478329	4058546345204	2,39	2,87
Douille à cliquet longue 1/4" - 10mm	10.8	14.8	50	1	1	4932478330	4058546345211	2,49	2,99
Douille à cliquet longue 1/4" - 11mm	12.4	15.8	50	1	1	4932478331	4058546345228	2,59	3,11
Douille à cliquet longue 1/4" - 12mm	13.7	16.8	50	1	1	4932478332	4058546345235	2,69	3,23
Douille à cliquet longue 1/4" - 13mm	14	17.8	50	1	1	4932478333	4058546345242	2,99	3,59
Douille à cliquet longue 1/4" - 14mm	15.6	19.8	50	1	1	4932478334	4058546345259	2,99	3,59
Douille à cliquet longue 1/4" - 15mm	15.6	20.8	50	1	1	4932478335	4058546345266	2,99	3,59

Douille à embout hex 1/4"

NOUVEAU

- Quatre côtés plats pour l'empêcher de rouler et prêt à l'emploi
- Design fin pour un meilleur accès aux espaces étroits
- Une seule pièce forgée pour améliorer la durabilité dans les applications à couple élevé.
- Tailles estampillées pour une meilleure visibilité dans toutes les conditions d'éclairage.



Designation	Conditionné par	Quantité minimum	Réf	Code EAN	Prix tarif HT €	Prix tarif TTC €
Douilles à embouts 1/4" Hex 2mm	1	1	4932480823	4058546411084	9,90	11,88
Douilles à embouts 1/4" Hex 2.5mm	1	1	4932480824	4058546411091	9,90	11,88
Douilles à embouts 1/4" Hex 3mm	1	1	4932480825	4058546411107	9,90	11,88
Douilles à embouts 1/4" Hex 4mm	1	1	4932480826	4058546411114	9,90	11,88
Douilles à embouts 1/4" Hex 5mm	1	1	4932480827	4058546411121	9,90	11,88
Douilles à embouts 1/4" Hex 6mm	1	1	4932480828	4058546411138	9,90	11,88
Douilles à embouts 1/4" Hex - 6 pcs 2mm, 2.5mm, 3mm, 4mm, 5mm, 6mm	6	1	4932480566	4058546408510		



Douille à embout torx 1/4"

- Quatre côtés plats pour l'empêcher de rouler et prêt à l'emploi
- Design fin pour un meilleur accès aux espaces étroits
- Une seule pièce forgée pour améliorer la durabilité dans les applications à couple élevé.
- Tailles estampillées pour une meilleure visibilité dans toutes les conditions d'éclairage.

Designation	Conditionné par	Quantité minimum	Réf	Code EAN	Prix tarif HT €	Prix tarif TTC €
DOUILLE A EMBOUT TORX 1/4" T8	1	1	4932480792	4058546410773	9,90	11,88
DOUILLE A EMBOUT TORX 1/4" T10	1	1	4932480793	4058546410780	9,90	11,88
DOUILLE A EMBOUT TORX 1/4" T15	1	1	4932480794	4058546410797	9,90	11,88
DOUILLE A EMBOUT TORX 1/4" T20	1	1	4932480795	4058546410803	9,90	11,88
DOUILLE A EMBOUT TORX 1/4" T25	1	1	4932480796	4058546410810	9,90	11,88
DOUILLE A EMBOUT TORX 1/4" T27	1	1	4932480797	4058546410827	9,90	11,88
DOUILLE A EMBOUT TORX 1/4" T30	1	1	4932480798	4058546410834	9,90	11,88
DOUILLE A EMBOUT TORX 1/4" T40	1	1	4932480799	4058546410841	9,90	11,88
① DOUILLE A EMBOUT TORX 1/4" 6PCS T8, T10, T15, T20, T25, T27	6	1	4932480563	4058546414160	42,90	51,48
② DOUILLE A EMBOUT TORX 1/4" & 3/16" 13PCS Douille 1/4" : T8, T10, T15, T20, T25, T27; Douille 3/16" : T30, T40, T45, T47, T50, T55, T60	13	1	4932480565	4058546408503	74,90	89,88



NOUVEAU

Adaptateur 1/4"

- Quatre côtés plats pour empêcher la douille de rouler
- Quatre côtés plats prêt à l'emploi
- Conversion de la taille pour une augmentation ou réduction de la taille du cliquet pour permettre une utilisation sur plusieurs douilles
- Taille gravé au laser pour une identification plus rapide et plus facile
- Revêtement chrome qui protège contre la rouille et la corrosion

Designation	Conditionné par	Quantité minimum	Réf	Code EAN	Prix tarif HT €	Prix tarif TTC €
Adaptateur 1/4" douille 1/4" F À 3/16" M	1	1	4932480646	4058546409319	15,90	19,08



Adaptateur joint de douille 1/4"

- Joint universel facilitant l'accès aux espaces étroits pour réussir tous les travaux à la fois dans le garage et sur le chantier.
- Cran à bille pour le maintien de la douille sur l'adaptateur
- Une finition chrome pour une résistance optimale à la corrosion et à la rouille

Designation	Conditionné par	Quantité minimum	Réf	Code EAN	Prix tarif HT €	Prix tarif TTC €
Adaptateur joint de douille 1/4"	1	1	4932493357	4058546482282	29,90	35,88



Porte-embout 1/4"

- Collier de serrage pour maintenir solidement l'embout
- Finition chrome pour une protection contre la rouille
- Réception hex 1/4" pour travailler avec les tailles les plus courantes

Designation	Conditionné par	Quantité minimum	Réf	Code EAN	Prix tarif HT €	Prix tarif TTC €
Porte-embouts 1/4" pour douille hex 1/4"	1	1	4932493961	4058546511210	7,49	8,99



Rallonge à douille 1/4"

- Zone de moletage sur la tige et l'extrémité de la rallonge pour un meilleur contrôle lors de l'utilisation
- Tailles gravées au laser pour une identification rapide et facile
- Finition chrome pour une protection contre la corrosion et la rouille

Designation	Conditionné par	Quantité minimum	Réf	Code EAN	Prix tarif HT €	Prix tarif TTC €
RALLONGE A DOUILLE 1/4" 38MM	1	1	4932480907	4058546411923	11,90	14,28
RALLONGE A DOUILLE 1/4" 76MM	1	1	4932480908	4058546411930	11,90	14,28
RALLONGE A DOUILLE 1/4" 152MM	1	1	4932480909	4058546411947	14,90	17,88
RALLONGE A DOUILLE 1/4" 356MM	1	1	4932480910	4058546411954	19,90	23,88
SET RALLONGES A DOUILLE 1/4" 4PC 38mm, 76mm, 152mm, 356mm	4	1	4932480637	4058546409227	34,90	41,88



Rallonge à douille 1/4"

- Les fonctionnalités de la rallonge permettent un accès aux espaces étroits et peut-être utiliser comme une rallonge standard lorsqu'elle est complètement insérée
- Zone de moletage sur la tige et à la fin de la douille femelle pour un meilleur contrôle et un meilleur filetage à la main.
- Finition chrome pour une protection contre la corrosion et la rouille.
- Tailles gravés au laser pour identification rapide et facile de la taille.

Designation	Conditionné par	Quantité minimum	Réf	Code EAN	Prix tarif HT €	Prix tarif TTC €
Rallonge à douille 1/4" 51 mm	1	1	4932480919	4058546412043	14,90	17,88
Rallonge à douille 1/4" - 102 mm	1	1	4932480920	4058546412050	19,90	23,88
Rallonge à douille 1/4" - 152 mm	1	1	4932480921	4058546412067	19,90	23,88
Rallonge à douille 1/4" - 305 mm	1	1	4932480922	4058546412074	23,90	28,68
Set Rallonge à douille 1/4" 4 pcs 51mm, 102mm, 152mm, 305mm	4	1	4932480640	4058546409258	49,00	58,80



Cliquet 3/8"

- Cliquet 90 dents avec oscillation de 4 degrés pour travailler dans les espaces confinés
- Profil compact de la tête pour une meilleure accessibilité

Designation	Longueur (mm)	Conditionné par	Quantité minimum	Réf	Code EAN	Prix tarif HT €	Prix tarif TTC €
① Cliquet compact 3/8"	127	1	1	4932479650	4058546374440	45,90	55,08
② Cliquet 3/8"	216	1	1	48229038	045242513024	47,90	57,48
③ Cliquet long 3/8"	305	1	1	4932479651	4058546374457	54,90	65,88



Cliquet à tête flexible 3/8"

- Mécanisme : 90 dents et un arc de rotation à 4° pour travailler dans les espaces restreints
- Tête flexible polyvalente à détente: possibilité de choisir entre 9 positions de verrouillage et une tête à flexion libre
- Un profil fin avec un levier directionnel encastré pour un meilleur accès dans les espaces restreints
- Longueurs de poignée standard et étendue pour un accès dans les espaces restreints ou levier supplémentaire



Designation	Longueur (mm)	Conditionné par	Quantité minimum	Réf	Code EAN	Prix tarif HT €	Prix tarif TTC €
Cliquet 3/8" court à tête flexible	216	1	1	4932479652	4058546374464	79,00	94,80
Cliquet 3/8" long à tête flexible	305	1	1	4932479653	4058546374471	83,90	100,68

Douilles à cliquet Chrome 3/8"

- La technologie FOUR FLAT™ sur la douille empêchent le roulement.
- FOUR FLAT™ carré 3/8"
- Tailles estampées pour une meilleure visibilité.
- Finition chrome



Designation	Largeur (mm)	Ø (mm)	Longueur (mm)	Conditionné par	Quantité minimum	Réf	Code EAN	Prix tarif HT €	Prix tarif TTC €
Douille à cliquet 3/8" - 6mm	14.3	10.3	28	1	1	4932478336	4058546345273	2,49	2,99
Douille à cliquet 3/8" - 7mm	14.3	10.9	28	1	1	4932478337	4058546345280	2,49	2,99
Douille à cliquet 3/8" - 8mm	14.3	12	28	1	1	4932478338	4058546345297	2,49	2,99
Douille à cliquet 3/8" - 9mm	14.3	13.3	28	1	1	4932478339	4058546345303	2,49	2,99
Douille à cliquet 3/8" - 10mm	14.3	14.8	28	1	1	4932478340	4058546345310	2,49	2,99
Douille à cliquet 3/8" - 11mm	14.3	16.3	28	1	1	4932478341	4058546345327	2,49	2,99
Douille à cliquet 3/8" - 12mm	14.3	17.8	28	1	1	4932478342	4058546345334	2,59	3,11
Douille à cliquet 3/8" - 13mm	15.9	18.3	28	1	1	4932478343	4058546345341	2,59	3,11
Douille à cliquet 3/8" - 14mm	15.9	19.8	28	1	1	4932478344	4058546345358	2,59	3,11
Douille à cliquet 3/8" - 15mm	17	21.3	28	1	1	4932478345	4058546345365	2,69	3,23
Douille à cliquet 3/8" - 16mm	17.5	22	28	1	1	4932478346	4058546345372	2,69	3,23
Douille à cliquet 3/8" - 17mm	19	23.8	28	1	1	4932478347	4058546345389	2,79	3,35
Douille à cliquet 3/8" - 18mm	20	24.3	28	1	1	4932478348	4058546345396	2,99	3,59
Douille à cliquet 3/8" - 19mm	20	25.8	28	1	1	4932478349	4058546345402	2,99	3,59
Douille à cliquet 3/8" - 20 mm	22.7	27.8	30	1	1	4932479996	4058546377908	3,69	4,43
Douille à cliquet 3/8" - 21 mm	22.7	27.8	30	1	1	4932479997	4058546377915	3,69	4,43
Douille à cliquet 3/8" - 22 mm	23.7	29.8	30	1	1	4932479998	4058546377922	3,99	4,79
Douille à cliquet 3/8" - 23 mm	26.7	31.8	30	1	1	4932479999	4058546377939	4,59	5,51
Douille à cliquet 3/8" - 24 mm	26.7	31.8	30	1	1	4932480000	4058546377946	4,99	5,99
Douille à cliquet 3/8" longue - 6mm	14	10.3	63	1	1	4932478350	4058546345419	2,99	3,59
Douille à cliquet 3/8" longue - 7mm	14	10.9	63	1	1	4932478351	4058546345426	2,99	3,59
Douille à cliquet 3/8" longue - 8mm	14	12	63	1	1	4932478352	4058546345433	2,99	3,59
Douille à cliquet 3/8" longue - 9mm	14	13.3	63	1	1	4932478353	4058546345440	2,99	3,59
Douille à cliquet 3/8" longue - 10mm	14	14.5	63	1	1	4932478354	4058546345457	2,99	3,59
Douille à cliquet 3/8" longue - 11mm	14	16.8	63	1	1	4932478355	4058546345464	2,99	3,59
Douille à cliquet 3/8" longue - 12mm	14	17.3	63	1	1	4932478356	4058546345471	2,99	3,59
Douille à cliquet 3/8" longue - 13mm	16	18.8	63	1	1	4932478357	4058546345488	3,19	3,83
Douille à cliquet 3/8" longue - 14mm	17	19.8	63	1	1	4932478358	4058546345495	3,19	3,83
Douille à cliquet 3/8" longue - 15mm	18	21.3	63	1	1	4932478359	4058546345501	3,29	3,95
Douille à cliquet 3/8" longue - 16mm	19	21.8	63	1	1	4932478360	4058546345518	3,39	4,07
Douille à cliquet 3/8" longue - 17mm	21	23.8	63	1	1	4932478361	4058546345525	3,69	4,43
Douille à cliquet 3/8" longue - 18mm	21	24.3	63	1	1	4932478362	4058546345532	3,79	4,55
Douille à cliquet 3/8" longue - 19mm	22	25.8	63	1	1	4932478363	4058546345549	3,99	4,79
Douille à cliquet 3/8" longue - 20 mm	22.7	27.8	63	1	1	4932480001	4058546377953	4,99	5,99
Douille à cliquet 3/8" longue - 21 mm	22.7	27.8	63	1	1	4932480002	4058546377960	4,99	5,99
Douille à cliquet 3/8" longue - 22 mm	23.7	29.8	63	1	1	4932480003	4058546377977	5,69	6,83
Douille à cliquet 3/8" longue - 23 mm	26.7	31.8	63	1	1	4932480004	4058546377984	6,29	7,55
Douille à cliquet 3/8" longue - 24 mm	26.7	31.8	63	1	1	4932480005	4058546377991	6,99	8,39

Jeu de douille 3/8"

- 4 côtés plats™ qui empêchent la douille de rouler lorsqu'elle tombe ou qu'elle est posée sur une surface
- 4 côtés plats™ compatible avec les clés pour donner plus de force dans les espaces restreints
- Taille estampées pour une meilleure visibilité
- Une finition en chrome pour un nettoyage facile et une protection contre la corrosion
- Solution de stockage durable avec des rails à douille pour l'organisation des outils

Designation	Epaisseur (mm)	Longueur (mm)	Conditionné par	Quantité minimum	Réf	Code EAN	Prix tarif HT €	Prix tarif TTC €
① Set de douille 6 pans 3/8" 10 pièces	44	273	10	1	4932492507	4058546418748	45,90	55,08
② Set de douille 6 pans 3/8" impérial 10PC	44	273	10	1	4932492508	4058546418755	48,90	58,68
③ Set de douille 6 pans longue 3/8" 10 PC	77	273	10	1	4932492509	4058546418762	59,90	71,88
④ Set de douille 6 pans longue 3/8" impérial 10PC	77	273	10	1	4932492510	4058546418779	59,90	71,88

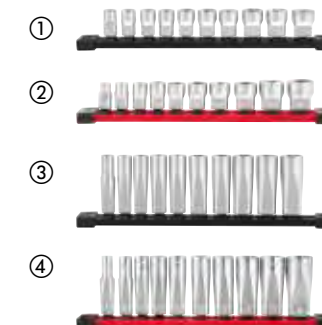

Douille à bougie 3/8"

- Support magnétique pour empêcher l'usure et permet un maintien sûr
- Tailles estampées pour une identification rapide et facile de la taille
- Zone moletée pour une meilleure prise en main
- Trou de goupille pour permettre la fixation de la douille



Designation	Longueur (mm)	Ø (mm)	Conditionné par	Quantité minimum	Réf	Code EAN	Prix tarif HT €	Prix tarif TTC €
Douille à bougie 3/8" diamètre 9/16"	68	14.29	1	1	4932480674	4058546409593	22,90	27,48
Douille à bougie 3/8" diamètre 14mm	68	14	1	1	4932480679	4058546409647		
Douille à bougie 3/8" diamètre 16mm	68	16	1	1	4932480676	4058546409616	29,90	35,88
Douille à bougie 3/8" magnétique diamètre 16mm	68	16	1	1	4932480675	4058546409609	26,90	32,28
Douille à bougie 3/8" diamètre 18mm	68	18	1	1	4932480680	4058546409654		
Douille à bougie 3/8" diamètre 20.8mm	68	20.8	1	1	4932480677	4058546409623	30,90	37,08
Douille à bougie 3/8" magnétique 20.8mm	68	20.8	1	1	4932480678	4058546409630	30,90	37,08



Set Douilles à bougies 3/8" - 4 pcs

NOUVEAU

- Support magnétique pour empêcher l'usure et permet un maintien sûr.
- Tailles estampées pour une identification rapide et facile de la taille.
- Zone moletée pour une meilleure prise en main.
- Trou pour goupille pour permettre la fixation de la douille.

Designation	Quantité minimum	Conditionné par	Réf	Code EAN	Prix tarif HT €	Prix tarif TTC €
SET DOUILLES À BOUGIES 3/8" 4 PCS	1	1	4932498383	4058546522520	69,00	82,80



Douilles à embouts torx 3/8"

- Quatre côtés plats pour l'empêcher de rouler et prêt à l'emploi
- Design fin pour un meilleur accès aux espaces étroits
- Une seule pièce forgée pour améliorer la durabilité dans les applications à couple élevé.
- Tailles estampillées pour une meilleure visibilité dans toutes les conditions d'éclairage.

Designation	Conditionné par	Quantité minimum	Réf	Code EAN	Prix tarif HT €	Prix tarif TTC €
DOUILLE À EMBOUT TORX 3/8" T10	1	1	4932480800	4058546410858	14,90	17,88
DOUILLE À EMBOUT TORX 3/8" T15	1	1	4932480801	4058546410865	14,90	17,88
DOUILLE À EMBOUT TORX 3/8" T20	1	1	4932480802	4058546410872	14,90	17,88
DOUILLE À EMBOUT TORX 3/8" T25	1	1	4932480803	4058546410889	14,90	17,88
DOUILLE À EMBOUT TORX 3/8" T27	1	1	4932480804	4058546410896	14,90	17,88
DOUILLE À EMBOUT TORX 3/8" T30	1	1	4932480805	4058546410902	14,90	17,88
DOUILLE À EMBOUT TORX 3/8" T40	1	1	4932480806	4058546410919	14,90	17,88
DOUILLE À EMBOUT TORX 3/8" T45	1	1	4932480807	4058546410926	14,90	17,88
DOUILLE À EMBOUT TORX 3/8" T47	1	1	4932480808	4058546410933	14,90	17,88
DOUILLE À EMBOUT TORX 3/8" T50	1	1	4932480809	4058546410940	14,90	17,88
DOUILLE À EMBOUT TORX 3/8" T55	1	1	4932480810	4058546410957	14,90	17,88
DOUILLE À EMBOUT TORX 3/8" T60	1	1	4932480811	4058546410964	14,90	17,88
DOUILLE A EMBOUT TORX 3/8" 10PCS T20, T25, T27, T30, T40, T45, T47, T50, T55, T60	10	1	4932480564	4058546408497		



NOUVEAU

Douilles à embouts hex 3/8"

- Quatre côtés plats pour l'empêcher de rouler et prêt à l'emploi
- Design fin pour un meilleur accès aux espaces étroits
- Une seule pièce forgée pour améliorer la durabilité dans les applications à couple élevé.
- Tailles estampillées pour une meilleure visibilité dans toutes les conditions d'éclairage.

Designation	Conditionné par	Quantité minimum	Réf	Code EAN	Prix tarif HT €	Prix tarif TTC €
Douilles à embouts 3/8" Hex 3mm	1	1	4932480830	4058546411152	14,90	17,88
Douilles à embouts 3/8" Hex 4mm	1	1	4932480831	4058546411169	14,90	17,88
Douilles à embouts 3/8" Hex 5mm	1	1	4932480832	4058546411176	14,90	17,88
Douilles à embouts 3/8" Hex 6mm	1	1	4932480833	4058546411183	14,90	17,88
Douilles à embouts 3/8" Hex 7mm	1	1	4932480834	4058546411190	14,90	17,88
Douilles à embouts 3/8" Hex 8mm	1	1	4932480835	4058546411206	14,90	17,88
Douilles à embouts 3/8" Hex 9mm	1	1	4932480836	4058546411213	14,90	17,88
Douilles à embouts 3/8" Hex 10mm	1	1	4932480837	4058546411220	14,90	17,88
Douilles à embouts 3/8" Hex 11mm	1	1	4932480838	4058546411237	14,90	17,88
Douilles à embouts 3/8" Hex 12mm	1	1	4932480839	4058546411244	14,90	17,88
Douilles à embouts 3/8" Hex 13mm	1	1	4932480840	4058546411251	14,90	17,88
Douilles à embouts 3/8" Hex 14mm	1	1	4932480841	4058546411268	14,90	17,88
Douilles à embouts 3/8" Hex - 11 pcs 4mm, 5mm, 6mm, 7mm, 8mm, 9mm, 10mm, 11mm, 12mm, 13mm, 14mm	11	1	4932480567	4058546408527		



NOUVEAU

Adaptateur 3/8"

- Quatre côtés plats pour empêcher la douille de rouler
- Quatre côtés plats prêt à l'emploi
- Conversion de la taille pour une augmentation ou réduction de la taille du cliquet pour permettre une utilisation sur plusieurs douilles
- Taille gravé au laser pour une identification plus rapide et plus facile
- Revêtement chrome qui protège contre la rouille et la corrosion

Designation	Conditionné par	Quantité minimum	Réf	Code EAN	Prix tarif HT €	Prix tarif TTC €
Adaptateur 3/8" douille 3/8" À 1/2" M	1	1	4932480647	4058546409326	16,99	20,39
Adaptateur 3/8" Douille 3/8" F X 1/2" M	1	1	4932480648	4058546409333	14,99	17,99



Adaptateur Joint de douille 3/8"

- Joint universel facilitant l'accès aux espaces étroits pour réussir tous les travaux à la fois dans le garage et sur le chantier.
- cran à bille pour le maintien de la douille sur l'adaptateur
- Une finition chrome pour une résistance optimale à la corrosion et à la rouille

Designation	Conditionné par	Quantité minimum	Réf	Code EAN	Prix tarif HT €	Prix tarif TTC €
Adaptateur Joint de douille 3/8"	1	1	4932493358	4058546482299	32,90	39,48



Porte-embout 3/8"

- Embout à bille pour un maintien plus sûr de la douille
- Finition chrome pour une protection contre la rouille
- Reception hex 1/4" pour travailler avec les tailles les plus courantes

Designation	Conditionné par	Quantité minimum	Réf	Code EAN	Prix tarif HT €	Prix tarif TTC €
Porte-embout 3/8" pour douille hex 1/4"	1	1	4932493962	4058546511227	6,49	7,79



Rallonge à douille 3/8"

- Zone de moletage sur la tige et l'extrémité de la rallonge pour un meilleur contrôle lors de l'utilisation
- Tailles gravées au laser pour une identification rapide et facile
- Finition chrome pour une protection contre la corrosion et la rouille

Designation	Conditionné par	Quantité minimum	Réf	Code EAN	Prix tarif HT €	Prix tarif TTC €
RALLONGE A DOUILLE 3/8" 38MM	1	1	4932480911	4058546411961	19,90	23,88
RALLONGE A DOUILLE 3/8" 76MM	1	1	4932480912	4058546411978	22,90	27,48
RALLONGE A DOUILLE 3/8" 152MM	1	1	4932480913	4058546411985	22,90	27,48
RALLONGE A DOUILLE 3/8" 356MM	1	1	4932480914	4058546411992	39,90	47,88
SET RALLONGES A DOUILLES 3/8" 4PCS 38mm, 76mm, 152mm, 356mm	4	1	4932480638	4058546409234	55,90	67,08



Rallonge à douille 3/8"

- Les fonctionnalités de la rallonge permettent un accès aux espaces étroits et peut-être utiliser comme une rallonge standard lorsqu'elle est complètement insérée
- Zone de moletage sur la tige et à la fin de la douille femelle pour un meilleur contrôle et un meilleur filetage à la main.
- Finition chrome pour une protection contre la corrosion et la rouille.
- Tailles gravés au laser pour identification rapide et facile de la taille.

Designation	Conditionné par	Quantité minimum	Réf	Code EAN	Prix tarif HT €	Prix tarif TTC €
Rallonge à douille 3/8" - 76 mm	1	1	4932480923	4058546412081	23,90	28,68
Rallonge à douille 3/8" - 152 mm	1	1	4932480924	4058546412098	24,90	29,88
Rallonge à douille 3/8" - 254 mm	1	1	4932480925	4058546412104	28,90	34,68
Rallonge à douille 3/8" - 305 mm	1	1	4932480926	4058546412111	31,90	38,28
Set rallonge à douille 3/8" 4 pcs 76mm, 152mm, 254mm, 305mm	4	1	4932480641	4058546409265	54,90	65,88



Cliquet 1/2"

- 90 dents avec arc de rotation de 4° pour travailler dans les espaces confinés.
- Profile à tête fine avec levier de direction affleurant pour meilleure accessibilité

Designation	Longueur (mm)	Conditionné par	Quantité minimum	Réf	Code EAN	Prix tarif HT €	Prix tarif TTC €
Cliquet 1/2"	286	1	1	4932471865	4058546297640	59,90	71,88
Cliquet long 1/2"	457	1	1	4932479654	4058546374488	89,90	107,88



Cliquet à tête flexible 1/2"

- Mécanisme : 90 dents et un arc de pivotement à 4° pour travailler dans les espaces restreints
- Tête flexible polyvalente à détente: possibilité de choisir entre 11 positions de verrouillage et une tête à flexion libre
- Un profil fin avec un levier directionnel encastré pour un meilleur accès dans les espaces restreints
- Longueurs de poignée standard et étendue pour un accès dans les espaces restreints ou levier supplémentaire

Designation	Longueur (mm)	Conditionné par	Quantité minimum	Réf	Code EAN	Prix tarif HT €	Prix tarif TTC €
Cliquet 1/2" court à tête flexible	286	1	1	4932479655	4058546374495	89,90	107,88
Cliquet 1/2" long à tête flexible	457	1	1	4932479656	4058546374501	99,00	118,80



Adaptateur 1/2"

- Quatre côtés plats pour empêcher la douille de rouler
- Quatre côtés plats prêt à l'emploi
- Conversion de la taille pour une augmentation ou réduction de la taille du cliquet pour permettre une utilisation sur plusieurs douilles
- Taille gravé au laser pour une identification plus rapide et plus facile
- Revêtement chrome qui protège contre la rouille et la corrosion

Designation	Conditionné par	Quantité minimum	Réf	Code EAN	Prix tarif HT €	Prix tarif TTC €
Adaptateur 1/2" douille 3/8" F À 1/2" M	1	1	4932480649	4058546409340	17,90	21,48



Douilles Chrome 1/2"

- QUATRE FLAT™ côtés de la douille pour empêcher le roulement.
- Quatre côtés plats
- Tailles estampées pour une meilleure visibilité.
- Finition chrome.



Designation	Largeur (mm)	Ø (mm)	Longueur (mm)	Conditionné par	Quantité minimum	Réf	Code EAN	Prix tarif HT €	Prix tarif TTC €
Douille à cliquet 1/2" - 8 mm	17.7	13.7	38	1	1	4932480006	4058546378004	9,49	11,39
Douille à cliquet 1/2" - 9 mm	17.7	14.2	38	1	1	4932480007	4058546378011	9,49	11,39
Douille à cliquet 1/2" - 10 mm	18.8	15.3	38	1	1	4932480008	4058546378028	9,49	11,39
Douille à cliquet 1/2" - 11 mm	18.8	16.8	38	1	1	4932480009	4058546378035	9,99	11,99
Douille à cliquet 1/2" - 12 mm	18.8	17.8	38	1	1	4932480010	4058546378042	9,99	11,99
Douille à cliquet 1/2" - 13 mm	18.8	19	38	1	1	4932480011	4058546378059	9,99	11,99
Douille à cliquet 1/2" - 14 mm	18.8	20.3	38	1	1	4932480012	4058546378066	10,90	13,08
Douille à cliquet 1/2" - 15 mm	18.8	21.8	38	1	1	4932480013	4058546378073	10,90	13,08
Douille à cliquet 1/2" - 16 mm	18.8	21.8	38	1	1	4932480014	4058546378080	10,90	13,08
Douille à cliquet 1/2" - 17 mm	19.4	23.8	38	1	1	4932480015	4058546378097	10,90	13,08
Douille à cliquet 1/2" - 18 mm	20.5	25.8	38	1	1	4932480016	4058546378103	10,90	13,08
Douille à cliquet 1/2" - 19 mm	20.5	25.8	38	1	1	4932480017	4058546378110	10,90	13,08
Douille à cliquet 1/2" - 20 mm	22.1	27.8	38	1	1	4932480018	4058546378127	11,90	14,28
Douille à cliquet 1/2" - 21 mm	22.1	27.8	38	1	1	4932480019	4058546378134	11,90	14,28
Douille à cliquet 1/2" - 22 mm	23.3	29.8	38	1	1	4932480020	4058546378141	11,90	14,28
Douille à cliquet 1/2" - 23 mm	25.3	31.8	39	1	1	4932480021	4058546378158	12,90	15,48
Douille à cliquet 1/2" - 24 mm	25.3	31.8	39	1	1	4932480022	4058546378165	12,90	15,48
Douille à cliquet 1/2" - 25 mm	27.7	33.8	42	1	1	4932480023	4058546378172	12,90	15,48
Douille à cliquet 1/2" - 26 mm	27.7	33.8	42	1	1	4932480024	4058546378189	13,90	16,68
Douille à cliquet 1/2" - 27 mm	29.7	35.8	42	1	1	4932480025	4058546378196	13,90	16,68
Douille à cliquet 1/2" - 28 mm	29.7	37.8	42	1	1	4932480026	4058546378202	14,90	17,88
Douille à cliquet 1/2" - 30 mm	32.7	39.8	44	1	1	4932480027	4058546378219	15,90	19,08
Douille à cliquet 1/2" - 32 mm	33.8	41.8	44	1	1	4932480028	4058546378226	15,90	19,08
Douille à cliquet 1/2" - 36 mm	37.8	45.8	48	1	1	4932480029	4058546378233	19,90	23,88
Douille à cliquet 1/2" longue - 10 mm	18.8	15	78	1	1	4932480030	4058546378240	15,90	19,08
Douille à cliquet 1/2" longue - 11 mm	18.8	16.8	78	1	1	4932480031	4058546378257	15,90	19,08
Douille à cliquet 1/2" longue - 12 mm	18.8	17.8	78	1	1	4932480032	4058546378264	16,90	20,28
Douille à cliquet 1/2" longue - 13 mm	18.8	19	78	1	1	4932480033	4058546420550	16,90	20,28
Douille à cliquet 1/2" longue - 14 mm	18.8	20.3	78	1	1	4932480034	4058546376048	17,90	21,48
Douille à cliquet 1/2" longue - 15 mm	18.8	21.8	78	1	1	4932480035	4058546376055	17,90	21,48
Douille à cliquet 1/2" longue - 16 mm	18.8	21.8	78	1	1	4932480036	4058546376062	18,90	22,68
Douille à cliquet 1/2" longue - 17 mm	19.4	23.8	78	1	1	4932480037	4058546376079	18,90	22,68
Douille à cliquet 1/2" longue - 18 mm	20.5	25.8	78	1	1	4932480038	4058546376086	18,90	22,68
Douille à cliquet 1/2" longue - 19 mm	20.5	25.8	78	1	1	4932480039	4058546376093	18,90	22,68
Douille à cliquet 1/2" longue - 20 mm	22.7	27.8	78	1	1	4932480040	4058546376109	18,90	22,68
Douille à cliquet 1/2" longue - 21 mm	22.7	27.8	78	1	1	4932480041	4058546376116	19,90	23,88
Douille à cliquet 1/2" longue - 22 mm	23.7	29.8	78	1	1	4932480042	4058546403270	19,90	23,88
Douille à cliquet 1/2" longue - 23 mm	26.7	31.8	78	1	1	4932480043	4058546403287	19,90	23,88
Douille à cliquet 1/2" longue - 24 mm	26.7	31.8	78	1	1	4932480044	4058546403294	19,90	23,88
Douille à cliquet 1/2" longue - 27 mm	29.7	35.8	78	1	1	4932480045	4058546403300	21,90	26,28
Douille à cliquet 1/2" longue - 30 mm	32.7	39.8	78	1	1	4932480046	4058546403317	22,90	27,48
Douille à cliquet 1/2" longue - 32 mm	33.8	41.8	78	1	1	4932480047	4058546403324	24,90	29,88
Douille à cliquet 1/2" longue - 36 mm	37.8	45.8	78	1	1	4932480048	4058546403331	27,90	33,48

Douilles à embouts 1/2" hex

NOUVEAU

- Douille FOUR FLAT™ anti-roulement et compatible clé pour une utilisation sans effort.
- Conception fine pour un accès facile dans les espaces restreints.
- Monobloc forgé pour une durabilité maximale en applications à couple élevé.
- Tailles gravées pour une visibilité claire, même en faible lumière.



Designation	Quantité minimum	Conditionné par	Réf	Code EAN	Prix tarif HT €	Prix tarif TTC €
DOUILLES À EMBOUTS 1/2" HEX 4MM	1	1	4932480842	4058546411275	11,55	13,86
DOUILLES À EMBOUTS 1/2" HEX 5MM	1	1	4932480843	4058546411282	11,55	13,86
DOUILLES À EMBOUTS 1/2" HEX 6MM	1	1	4932480844	4058546411299	11,55	13,86
DOUILLES À EMBOUTS 1/2" HEX 7MM	1	1	4932480845	4058546411305	12,08	14,5
DOUILLES À EMBOUTS 1/2" HEX 8MM	1	1	4932480846	4058546411312	13,13	15,76
DOUILLES À EMBOUTS 1/2" HEX 9MM	1	1	4932480847	4058546411329	13,13	15,76
DOUILLES À EMBOUTS 1/2" HEX 10MM	1	1	4932480848	4058546411336	13,65	16,38
DOUILLES À EMBOUTS 1/2" HEX 12MM	1	1	4932480849	4058546411343	13,65	16,38
DOUILLES À EMBOUTS 1/2" HEX 14MM	1	1	4932480850	4058546411350	15,23	18,28
DOUILLES À EMBOUTS 1/2" HEX 17MM	1	1	4932480851	4058546411367	15,23	18,28
DOUILLES À EMBOUTS 1/2" HEX 19MM	1	1	4932480852	4058546411374	15,75	18,90
SET DOUILLES 1/2" À EMBOUT HEXAGONAL METRICS 10 PCS	1	10	4932480853	4058546411381	109,00	130,80

Douilles à embouts 1/2" Torx

NOUVEAU

- Douille FOUR FLAT™ anti-roulement et compatible clé pour une utilisation sans effort.
- Conception fine pour un accès facile dans les espaces restreints.
- Monobloc forgé pour une durabilité maximale en applications à couple élevé.
- Tailles gravées pour une visibilité claire, même en faible lumière.



Designation	Quantité minimum	Conditionné par	Réf	Code EAN	Prix tarif HT €	Prix tarif TTC €
DOUILLES À EMBOUTS 1/2" TORX T20	1	1	4932480812	4058546410971	13,13	15,76
DOUILLES À EMBOUTS 1/2" TORX T25	1	1	4932480813	4058546410988	13,13	15,76
DOUILLES À EMBOUTS 1/2" TORX T27	1	1	4932480814	4058546410995	13,13	15,76
DOUILLES À EMBOUTS 1/2" TORX T30	1	1	4932480815	4058546411008	13,13	15,76
DOUILLES À EMBOUTS 1/2" TORX T40	1	1	4932480816	4058546411015	13,44	16,13
DOUILLES À EMBOUTS 1/2" TORX T45	1	1	4932480817	4058546411022	13,44	16,13
DOUILLES À EMBOUTS 1/2" TORX T50	1	1	4932480818	4058546411039	13,65	16,38
DOUILLES À EMBOUTS 1/2" TORX T55	1	1	4932480819	4058546411046	13,65	16,38
DOUILLES À EMBOUTS 1/2" TORX T60	1	1	4932480820	4058546411053	14,70	17,64
DOUILLES À EMBOUTS 1/2" TORX T70	1	1	4932480821	4058546411060	14,70	17,64
SET DOUILLES 1/2" À EMBOUT TORX & HEX 9PCS	1	9	4932480822	4058546411077	105,00	126,00

Cardan universel 1/2"

- Amélioration de la durabilité du cardan pour supporter des couple plus élevé.
- Le système "wobble drive" permet un accès supplémentaire et peut être aussi utiliser dans une position standard lorsque la douille est complètement insérée
- Permet l'accès aux angles difficiles qui ne peuvent être atteint avec un cliquet fixe et une douille
- Finition chrome pour résistance à la corrosion et à la rouille.
- Marquage des tailles au laser pour une identification rapide



Designation	Conditionné par	Quantité minimum	Réf	Code EAN	Prix tarif HT €	Prix tarif TTC €
CARDAN UNIVERSEL 1/2"	1	1	4932480650	4058546409357	29,90	35,88

Rallonge à douille 1/2"

- Zone de moletage sur la tige et l'extrémité de la rallonge pour un meilleur contrôle lors de l'utilisation
- Tailles gravées au laser pour une identification rapide et facile
- Finition chrome pour une protection contre la corrosion et la rouille



Designation	Conditionné par	Quantité minimum	Réf	Code EAN	Prix tarif HT €	Prix tarif TTC €
RALLONGE A DOUILLE 1/2" 76MM	1	1	4932480915	4058546412005	15,90	19,08
RALLONGE A DOUILLE 1/2" 127MM	1	1	4932480916	4058546412012	17,90	21,48
RALLONGE A DOUILLE 1/2" 254MM	1	1	4932480917	4058546412029	19,90	23,88
RALLONGE A DOUILLE 1/2" 381MM	1	1	4932480918	4058546412036	35,90	43,08
SET RALLONGES A DOUILLES 1/2" 4 PCS 76mm, 127mm, 254mm, 381mm	4	1	4932480639	4058546409241	66,90	80,28

Rallonge à douille 1/2"

NOUVEAU

- Les fonctionnalités de la rallonge permettent un accès aux espaces étroits et peut-être utiliser comme une rallonge standard lorsqu'elle est complètement insérée
- Zone de moletage sur la tige et à la fin de la douille femelle pour un meilleur contrôle et un meilleur filetage à la main.
- Finition chrome pour une protection contre la corrosion et la rouille.
- Tailles gravés au laser pour identification rapide et facile de la taille.



Designation	Conditionné par	Quantité minimum	Réf	Code EAN	Prix tarif HT €	Prix tarif TTC €
Rallonge à douille 1/2" - 76 mm	1	1	4932480927	4058546412128	21,90	26,28
Rallonge à douille 1/2" - 127 mm	1	1	4932480928	4058546412135	24,90	29,88
Rallonge à douille 1/2" - 254 mm	1	1	4932480929	4058546412142	28,90	34,68
Set rallonge à douille 1/2" 3 pcs 76mm, 127mm, 254mm	3	1	4932480642	4058546409272	59,90	71,88

Poignées articulées longues 1/2"

- Fournis un force supplémentaire sur les boulons les plus serrés
- tête pivotante à 180 °



Designation	Longueur Totale mm	Longueur Total (pouce)	Réf	Code EAN	Prix tarif HT €	Prix tarif TTC €
Poignée articulée longue 380 mm - 1/2"	380	15	4932471866	4058546297657	52,90	63,48
Poignée articulée longue 610 mm - 1/2"	610	24	4932471867	4058546297664	59,90	71,88

Clé en T avec douille pivotante

- Douille pivotante 180° ultra-durable pour un accès maximal aux angles difficiles.
- Barre coulissante ajustable pour plus de levier ou un accès optimal dans les espaces étroits.
- Douilles peu profondes conçues pour serrer les écrous sur des boulons longs sans effort.

NOUVEAU



Designation	Conditionné par	Quantité minimum	Réf	Code EAN	Prix tarif HT €	Prix tarif TTC €
Clé en T avec douille pivotante 6mm	1	1	4932492675	4058546475468	31,90	38,28
Clé en T avec douille pivotante 7mm	1	1	4932492676	4058546475475	31,90	38,28
Clé en T avec douille pivotante 8 mm	1	1	4932492677	4058546475482	32,00	38,40
Clé en T avec douille pivotante 9mm	1	1	4932492678	4058546475499	31,90	38,28
Clé en T avec douille pivotante 10 mm	1	1	4932492679	4058546475505	35,00	42,00
Clé en T avec douille pivotante 11mm	1	1	4932492680	4058546475512	35,00	42,00
Clé en T avec douille pivotante 12mm	1	1	4932492681	4058546475529	35,00	42,00
Clé en T avec douille pivotante 13mm	1	1	4932492682	4058546475536	35,00	42,00
Clé en T avec douille pivotante 14mm	1	1	4932492683	4058546475543	35,00	42,00
Clé en T avec douille pivotante 15mm	1	1	4932492684	4058546475550	42,00	50,40
Clé en T avec douille pivotante 16mm	1	1	4932492685	4058546475567	42,00	50,40
Clé en T avec douille pivotante 17mm	1	1	4932492686	4058546475574	42,00	50,40
Clé en T avec douille pivotante 18mm	1	1	4932492687	4058546475581	42,00	50,40
Clé en T avec douille pivotante 19mm	1	1	4932492688	4058546475598	52,00	62,40
Clé en T avec douille pivotante 20mm	1	1	4932492689	4058546475604	52,00	62,40
Clé en T avec douille pivotante 21mm	1	1	4932492690	4058546475611	52,00	62,40
Clé en T avec douille pivotante 22mm	1	1	4932492691	4058546475628	52,00	62,40
Clé en T avec douille pivotante 24mm	1	1	4932492692	4058546475635	52,00	62,40
Set de 7 clés avec douilles oscillantes 8, 10, 11, 13, 14, 17, 19mm	7	1	4932492674	4058546475451	250,00	300,00

Levier d'effort

- Design I-BEAM pour une durabilité accrue
- Tige en métal pour une meilleure durabilité
- Le capuchon améliore l'effet de levier lors de travaux dans des espaces restreints
- Poignée confort Tri-Lobe pour une meilleure prise en main
- Tige entièrement chromées pour une résistance durable
- La conception des griffes incurvées réduit les dommages lors de l'arraches des clous

Designation	Conditionné par	Quantité minimum	Réf	Code EAN	Prix tarif HT €	Prix tarif TTC €
① Levier d'effort 200 mm	1	1	4932480595	4058546408800	23,90	28,68
② Levier d'effort 300 mm	1	1	4932480596	4058546408817	29,90	35,88
③ Levier d'effort 450 mm	1	1	4932480597	4058546408824	39,90	47,88
④ Levier d'effort 600 mm	1	1	4932480598	4058546408831	49,90	59,88
⑤ Levier d'effort 900mm	1	1	4932480599	4058546408848	89,90	107,88
⑥ Levier d'effort - 1000mm	1	1	4932480600	4058546408855	99,90	119,88
⑦ Set de 4 leviers Longueurs: 200 mm - 300 mm - 450 mm - 600 mm	4	1	48229214	045242508099	69,90	83,88

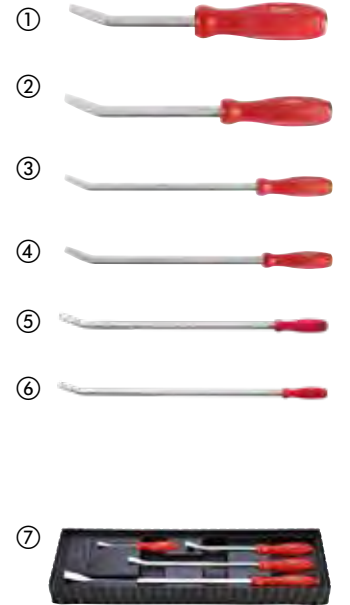

Pics et crochets

- Outils tout en métal chromé pour une meilleure résistance à la corrosion et une meilleure durée de vie.
- Pointe chromée pour une meilleure résistance à la rouille
- Poignée SoftGrip avec un surmoulage de précision pour une meilleure prise en main
- Fourni dans une pochette de rangement pour un meilleur stockage

Designation	Conditionné par	Quantité minimum	Réf	Code EAN	Prix tarif HT €	Prix tarif TTC €
① AIGUILLE POUR TUYAU - POINTE PLATE	1	1	4932480570	4058546408558		
② AIGUILLE POUR TUYAU - CROCHET	1	1	4932480571	4058546408565		
③ EMBOUT DE TUYAU - COUDE A 90 DEGRES	1	1	4932480572	4058546408572		
④ AIGUILLE DE TUYAU - COUDEE A 45 DEGRES	1	1	4932480573	4058546408589		
⑤ Hook & pick set Pic coudée, pic droit, crochet, pic 90°	4	1	48229215	045242508105	29,90	35,88
⑥ SET D'AIGUILLES HD 4PCS Pic à tuyau plat HD, Pic à tuyau à 90° HD, Pic à tuyau à 45° HD, Pic à tuyau à crochet HD, Plateau de rangement	4	1	4932480568	4058546408534	35,90	43,08
⑦ JEU D'AIGUILLES 8PCS Pic à tuyau plat HD, Pic à tuyau à 90°HD, Pic à tuyau à 45° HD, Pic à tuyau à crochet HD, Pic droit, Crochet décalé, Crochet, Crochet à 90°, Plateau de rangement	8	1	4932480569	4058546408541	63,90	76,68



PACKOUT™

**LE PLUS POLYVALENT
ET LE PLUS DURABLE**

SYSTÈME DE RANGEMENT MODULAIRE



CHANTIER



TRANSPORT



ATELIER

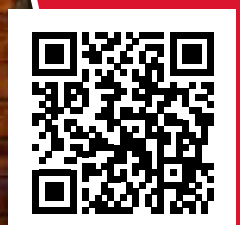

**SCANNEZ
MAINTENANT POUR
CONSTRUIRE
VIRTUELLEMENT
VOTRE SYSTÈME
PACKOUT™**

PACKOUT™ 3 pièces

- Packout Trolley Box
- Packout coffret large
- Packout Coffret



Contenu	Conditionné par	Quantité minimum	Réf	Code EAN	Prix tarif HT €	Prix tarif TTC €
1 Packout™ Trolley Box, 1 Packout™ Coffret large, 1 Packout™ coffret	3	1	4932464244	4058546221898	399,00	478,80

PACKOUT™ 3 Pièces (Organiseur - Coffret large - Tiroir)

NOUVEAU

- PACKOUT™ Trolley tiroir
- PACKOUT™ Coffret large
- PACKOUT™ Organiseur



Designation	Dimension (mm)	Conditionné par	Quantité minimum	Réf	Code EAN	Prix tarif HT €	Prix tarif TTC €
PACKOUT™ 3 Pièces (Organiseur - Coffret large - Tiroir)	1050 x 570 x 480	3	1	4932498984	4058546528539	499,00	598,00

Kit de transport PACKOUT™

- Contient un plateau de travail PACKOUT™, un coffret 2 tiroirs PACKOUT™, un coffret 3 tiroirs PACKOUT™, un trolley plat PACKOUT™
- Facile à déplacer sur le lieu de travail
- Les outils sont toujours à portée de main
- Fait partie du système PACKOUT™



Designation	Dimension (mm)	Conditionné par	Quantité minimum	Réf	Code EAN	Prix tarif HT €	Prix tarif TTC €
PACKOUT™ KIT SERVANTE MOBILE	972 x 620 x 480	4	1	4932492892	4058546477639	549,00	658,80

PACKOUT™ 3 pièces

- 1 x PACKOUT™ trolley box
- 1 x PACKOUT™ Boîte à outils à 2 tiroirs
- 1 x PACKOUT™ slim organiser



Designation	Conditionné par	Quantité minimum	Réf	Code EAN	Prix tarif HT €	Prix tarif TTC €
PACKOUT™ starter set	3	1	4932479957	4058546377519	419,00	502,80

Trolley PACKOUT™

- Fait partie du système de stockage modulaire PACKOUT™
- Construit avec des polymères résistants aux chocs pour la durabilité du chantier
- Capacité de poids de 113 kg
- Poignée d'extension de qualité industrielle
- Roues de diamètre 228 mm pour tous les terrains
- IP 65: joint d'étanchéité pour protéger contre la pluie et la poussière
- Coins renforcés en métal
- Point de verrouillage renforcé en métal
- Plateau organisateur intérieur
- Emplacement de montage pour le ONE-KEY™ TICK™



Designation	Dimension (mm)	Conditionné par	Quantité minimum	Réf	Code EAN	Prix tarif HT €	Prix tarif TTC €
Trolley Packout™	650 x 561 x 472	1	1	4932464078	4058546220235	199,00	238,80



Trolley métal PACKOUT™

- 2 éléments de montage PACKOUT™ pour plus d'option de rangement
- Emplacements intégrés pour les outils longs, comme des niveaux
- Capacité maximale de 180 Kg
- Roues intégrées de 25 cm pour un passage facilité dans les encadrements de porte
- Base pliable pour faciliter le rangement du trolley
- Fait partie du système de stockage modulaire PACKOUT™
- Construction en polymère résistant aux impacts pour une meilleure durabilité sur les chantiers



Designation	Dimension (mm)	Conditionné par	Quantité minimum	Réf	Code EAN	Prix tarif HT €	Prix tarif TTC €
Trolley métal PACKOUT™	290 x 1200 x 510	1	1	4932472131	4058546325275	259,00	310,80



Trolley plat PACKOUT™

- Capacité de poids 113 Kg
- Roues durables pour un roulage facile même chargé
- Inclus 1 frein et 2 blocages sur les roues pour bloquer le trolley et connecter des coffrets et sacs PACKOUT™
- Fait partie du système de stockage modulaire PACKOUT™



Designation	Dimension (mm)	Conditionné par	Quantité minimum	Réf	Code EAN	Prix tarif HT €	Prix tarif TTC €
Trolley plat PACKOUT™	193 x 620 x 480	1	1	4932471068	4058546286965	129,00	154,80



Caisse roulante PACKOUT™

- Dual Stack Top permet de transporter 2 PACKOUT™ sur le chantier
- Roues tout-terrain de 23 cm pour rouler facilement sur les terrains accidentés des chantiers.
- La poignée d'extension de qualité industrielle supporte jusqu'à 113 kg.
- Le joint du couvercle de protection permet d'éviter que les outils soient endommagés par l'eau et les débris du chantier.
- Grand capacité de rangement pour les gros outils électrique et les matériaux de chantier
- Construction en polymère résistant aux impacts pour une meilleure durabilité sur les chantiers
- Fait partie du système de rangement modulaire PACKOUT™



Designation	Dimension (mm)	Conditionné par	Quantité minimum	Réf	Code EAN	Prix tarif HT €	Prix tarif TTC €
Caisse roulante PACKOUT™	401 x 965 x 609	1	1	4932478161	4058546340940	299,00	358,80



Trolley tiroir PACKOUT™

NOUVEAU

- Accès facile aux outils sans besoin de déstocker les boîtes du dessus.
- Construction en polymère résistant aux impacts pour une meilleur durabilité sur les chantiers.
- Capacité de poids de 113 kg sur le dessus
- Capacité de 68 kg à l'intérieur pour un rangement sécurisé.
- Coins renforcés en métal pour une durabilité maximale.
- Roues tout-terrain de 228 mm pour une mobilité robuste.
- Diviseurs et plateau inclus pour une organisation optimale.
- Supports latéraux conçus pour se fixer sur les barres métalliques.
- Fait partie du système de stockage modulaire PACKOUT™.



Designation	Dimension (mm)	Conditionné par	Quantité minimum	Réf	Code EAN	Prix tarif HT €	Prix tarif TTC €
TROLLEY PACKOUT™	665 x 570 x 480	1	1	4932498651	4058546525200	349,00	418,80

PACKOUT™ Box

- Fait partie du système de stockage modulaire PACKOUT™
- Construit avec des polymères résistants aux chocs pour la durabilité du chantier
- IP 65: joint d'étanchéité pour protéger contre la pluie et la poussière
- Coins renforcés en métal
- Point de verrouillage renforcé en métal
- Plateau organisateur intérieur
- Emplacement de montage pour le ONE-KEY™ TICK™
- Poignée supérieure renforcée en métal pour faciliter le transport (uniquement sur la grande boîte)



Designation	Dimension (mm)	Conditionné par	Quantité minimum	Réf	Code EAN	Prix tarif HT €	Prix tarif TTC €
① Packout™ Coffret Large	282 x 561 x 411	1	1	4932464079	4058546220242	99,00	118,80
② Packout™ Box	165 x 561 x 411	1	1	4932464080	4058546220259	89,90	107,88

Coffret PACKOUT™ XL

- Grand capacité de rangement pour les gros outils électrique tels que les scies à ruban, les meuleuses d'angles et les marteaux
- Capacité total de 45kg
- Fait partie du système de rangement modulaire PACKOUT™
- Construction en polymère résistant aux impacts pour une meilleure durabilité sur les chantiers
- IP 65: joint d'étanchéité pour protéger contre la pluie et les débris de chantier
- Coin renforcer au métal
- Plateau de rangement intérieur pour les petits accessoires
- Emplacement de montage pour ONE-KEY™ TICK™



Designation	Dimension (mm)	Conditionné par	Quantité minimum	Réf	Code EAN	Prix tarif HT €	Prix tarif TTC €
Coffret PACKOUT™ XL	422 x 554 x 394	1	1	4932478162	4058546340957	159,00	190,80

Packout™ box 4 tiroirs

- Accès facile aux articles stockés, même avec d'autres boîtes PACKOUT™ empilées sur le dessus.
- Les glissières à billes en acier supportent jusqu'à 11 kg de poids par tiroir.
- Des séparateurs à réglage rapide dans chaque tiroir permettent de personnaliser entièrement la disposition pour une meilleure organisation.
- La barre de sécurité verrouillable empêche l'ouverture involontaire des tiroirs pendant le transport.
- Permet de verrouiller les tiroirs avec un cadenas pour la protection contre le vol.
- Fabriqué avec des polymères résistants aux chocs et des coins renforcés en métal pour une meilleure durabilité sur le chantier.
- Appartient au système de stockage modulaire PACKOUT™.



Designation	Dimension (mm)	Conditionné par	Quantité minimum	Réf	Code EAN	Prix tarif HT €	Prix tarif TTC €
PACKOUT™ BOX 4 TIROIRS	363 x 564 x 414	1	1	4932493189	4058546480608	279,00	334,80

Coffret 3 tiroirs PACKOUT™

- Le coffret 3 tiroirs PACKOUT™ permet d'accéder facilement à vos outils, même lorsqu'ils sont placés au bas de votre système PACKOUT™
- Les glissières à billes en acier supportent jusqu'à 11 kg de poids par tiroir
- La barre de sécurité verrouillable empêche l'ouverture indésirable des tiroirs pendant le transport et permet de fermer les tiroirs avec un cadenas.
- Chaque boîte est livrée avec un ensemble de diviseurs à réglage rapide qui permettent aux utilisateurs de personnaliser entièrement la disposition des tiroirs pour une meilleure organisation.
- Coins avec des renforts en métal
- Construit avec des polymères résistants aux chocs pour une meilleure durée de vie sur chantier.
- Fait partie du système PACKOUT™



Designation	Dimension (mm)	Conditionné par	Quantité minimum	Réf	Code EAN	Prix tarif HT €	Prix tarif TTC €
PACKOUT™ Coffret 3 tiroirs	363 x 564 x 414	1	1	4932472130	4058546325268	229,00	274,80

Coffret 2 tiroirs PACKOUT™

- Le coffret 2 tiroirs PACKOUT™ permet d'accéder facilement à vos outils, même lorsqu'ils sont placés au bas de votre système PACKOUT™
- Les glissières à billes en acier supportent jusqu'à 11 kg de poids par tiroir
- La barre de sécurité verrouillable empêche l'ouverture indésirable des tiroirs pendant le transport et permet de fermer les tiroirs avec un cadenas.
- Chaque boîte est livrée avec un ensemble de diviseurs à réglage rapide qui permettent aux utilisateurs de personnaliser entièrement la disposition des tiroirs pour une meilleure organisation.
- Coins avec des renforts en métal
- Construit avec des polymères résistants aux chocs pour une meilleure durée de vie sur chantier.
- Fait partie du système PACKOUT



Designation	Dimension (mm)	Conditionné par	Quantité minimum	Réf	Code EAN	Prix tarif HT €	Prix tarif TTC €
Coffret 2 tiroirs PACKOUT™	363 x 564 x 414	1	1	4932472129	4058546325251	199,00	238,80

PACKOUT™ BOX TIROIR 2+1

- Accès facile aux articles stockés, même avec d'autres boîtes PACKOUT™ empilées sur le dessus.
- Les glissières à billes en acier supportent jusqu'à 11 kg de poids par tiroir.
- Des séparateurs à réglage rapide dans chaque tiroir permettent de personnaliser entièrement la disposition pour une meilleure organisation.
- La barre de sécurité verrouillable empêche l'ouverture accidentelle des tiroirs pendant le transport.
- Permet de verrouiller les tiroirs avec un cadenas pour la protection contre le vol.
- Fabriqué avec des polymères résistants aux chocs et des coins renforcés en métal pour une meilleure durabilité sur le chantier.
- Fait partie du système de stockage modulaire PACKOUT™.



Designation	Dimension (mm)	Conditionné par	Quantité minimum	Réf	Code EAN	Prix tarif HT €	Prix tarif TTC €
PACKOUT™ BOX TIROIR 2+1	363 x 564 x 414	1	1	4932493190	4058546480615	259,00	310,80

Caisson PACKOUT™

- Possibilité de l'empiler sur les boîtes PACKOUT™
- possibilité d'accrocher le caisson au plateau de montage PACKOUT™
- Option de montage sécurisé grâce aux clips de montage PACKOUT™ sur le fond et à l'arrière du caisson
- Un accès facile de la porte aux outils à l'intérieur du caisson. De plus la porte peut être ouverte vers l'intérieur du caisson pour utilisation facile et confortable.
- Capacité : 22kg
- Construit avec des polymères résistants aux chocs
- fait partie du système de stockage modulaire PACKOUT™



Designation	Dimension (mm)	Conditionné par	Quantité minimum	Réf	Code EAN	Prix tarif HT €	Prix tarif TTC €
Caisson PACKOUT™	381 x 508 x 381	1	1	4932480623	4058546409081	199,00	238,80

PACKOUT™ Organiseur

- Fait partie du système de stockage modulaire PACKOUT™
- Construit avec des polymères résistants aux chocs pour la durabilité du chantier
- L'intérieur comporte 10 bacs amovibles et montables qui peuvent être montés sur des matériaux de chantier courants pour un accès facile
- IP 65: joint d'étanchéité pour protéger contre la pluie et la poussière
- Système conçu pour éviter le transfert de contenu entre les paniers pendant le transport



Designation	Dimension (mm)	Conditionné par	Quantité minimum	Réf	Code EAN	Prix tarif HT €	Prix tarif TTC €
Packout™ organisateur	117 x 500 x 386	1	1	4932464082	4058546220273	73,90	88,68

PACKOUT™ Organiseur Compact

- Fait partie du système de stockage modulaire PACKOUT™
- Fait partie du système de stockage modulaire PACKOUT™
- L'intérieur comprend 5 bacs amovibles et montables qui peuvent être montés sur des matériaux de chantier courants pour un accès facile.
- IP 65: joint d'étanchéité pour protéger contre la pluie et la poussière
- Système évitant le transfert de contenu entre les paniers pendant le transport.



Designation	Dimension (mm)	Conditionné par	Quantité minimum	Réf	Code EAN	Prix tarif HT €	Prix tarif TTC €
Packout™ compact organisateur	117 x 249 x 386	1	1	4932464083	4058546220280	44,90	53,88

PACKOUT™ Organiseur Slim

- Fait partie du système de stockage modulaire PACKOUT™
- Construction en polymère résistant aux impacts pour une meilleure durabilité sur les chantiers
- L'intérieur contient 2 bacs larges et 8 petits bacs. Tous les bacs sont amovibles
- Bacs de transport empêchant le contenu des bacs de migrer entre les bacs pendant le transport.
- IP 65 pour protéger contre la pluie et la poussière.



Designation	Dimension (mm)	Conditionné par	Quantité minimum	Réf	Code EAN	Prix tarif HT €	Prix tarif TTC €
Packout Slim Organiseur	64 x 500 x 414	1	1	4932471064	4058546286927	59,90	71,88

PACKOUT™ Organiseur Compact Slim

- Fait partie du système de stockage modulaire PACKOUT™
- Construction en polymère résistant aux impacts pour une meilleure durabilité sur les chantiers
- L'intérieur contient 5 bacs larges et 4 petits bacs. Tous les bacs sont amovibles
- Joints autour des bacs pour empêcher le transfert de contenu d'un bac à l'autre pendant le transport



Designation	Dimension (mm)	Conditionné par	Quantité minimum	Réf	Code EAN	Prix tarif HT €	Prix tarif TTC €
Packout Compact Slim Organiseur	64 x 249 x 411	1	1	4932471065	4058546286934	39,90	47,88

Packout™ organisateur profond

- 50% plus profond que le Packout organisateur standard. Idéal pour y ranger des machines, des batteries, des chargeurs ou des gros raccords
- Diviseurs ajustables pour adapter à tous les besoins
- Capacité total de 22 Kg
- Fait partie du système de stockage modulaire Packout
- Construit en polymère résistant aux impacts pour une meilleure durabilité sur les chantiers
- IP 65: joint d'étanchéité pour protéger contre la pluie et la poussière



Designation	Dimension (mm)	Conditionné par	Quantité minimum	Réf	Code EAN	Prix tarif HT €	Prix tarif TTC €
PACKOUT™ organisateur profond	178 x 507 x 386	1	1	4932478625	4058546348182	89,90	107,88

Organiseur Tip Bin PACKOUT™

- Construction en polymères résistants aux impacts pour une durabilité maximale sur le chantier.
- 8 petits bacs et 2 grands bacs transparents pour une organisation facile.
- Les bacs peuvent être inclinés ou retirés entièrement.
- Poignée ergonomique pour un transport confortable.
- Idéal pour ranger de petits objets comme vis, embouts, clous, rondelles, marqueurs, couteaux.
- Se fixe sur les plaques murales et peut être empilé sur d'autres PACKOUT™.
- Fait partie du système de stockage modulaire PACKOUT™.



Designation	Dimension (mm)	Conditionné par	Quantité minimum	Réf	Code EAN	Prix tarif HT €	Prix tarif TTC €
Organiseur tip bin packout™	170 x 500 x 386	1	1	4932498323	4058546521929	130,00	156,00

Caisse PACKOUT™

- Options d'empilement polyvalente: verticale et horizontale
- Capacité de poids 22 Kg
- Grande capacité de rangement pour tous type d'outils
- D'autres éléments PACKOUT™ peuvent être empilés sur la caisse
- Fait partie de la gamme de rangement PACKOUT™



Designation	Dimension (mm)	Conditionné par	Quantité minimum	Réf	Code EAN	Prix tarif HT €	Prix tarif TTC €
Caisse PACKOUT™	251 x 475 x 389	1	1	4932471724	4058546296230	69,90	83,88



Glacière rigide PACKOUT™

- Double isolation premium pour garder les aliments froids jusqu'à 30 heures
- Revêtement alimentaire anti-fuite IP 65 protège le contenu contre les éléments extérieurs.
- Décapsuleur intégré
- Plateau amovible pour ranger des éléments séparément et isolés de la glace
- 15 litres de capacité
- Construction en polymère résistant aux impacts pour une meilleure durabilité sur les chantiers
- Fait partie du système de stockage modulaire PACKOUT™



Designation	Dimension (mm)	Conditionné par	Quantité minimum	Réf	Code EAN	Prix tarif HT €	Prix tarif TTC €
Glacière rigide PACKOUT™	330 x 249 x 411	1	1	4932471722	4058546296216	129,00	154,80



PACKOUT™ Coffret vertical

- Diviseurs à réglage rapide - permettent aux utilisateurs de stocker et d'organiser des outils et des pièces de différentes tailles
- Idéal pour ranger des outils électroportatifs, comme des scies circulaires, meuleuses et visseuses
- Capacité de 34 Kg
- Construit avec des matériaux polymères résistants aux chocs
- IP 65: joint d'étanchéité pour protéger contre la pluie et la poussière
- Fait partie du système de stockage modulaire PACKOUT™



Designation	Dimension (mm)	Conditionné par	Quantité minimum	Réf	Code EAN	Prix tarif HT €	Prix tarif TTC €
PACKOUT™ Coffret vertical	330 x 249 x 411	1	1	4932471723	4058546292232	89,90	107,88



PACKOUT™ Glacière XL

- La double isolation de qualité supérieure maintient le contenu au froid jusqu'à 5 jours.
- Le revêtement étanche de qualité alimentaire IP 65 empêche les fuites et protège le contenu des débris et de la poussière.
- Capacité de 38 litres.
- Plateau amovible permettant de ranger séparément les objets personnels pour les maintenir en hauteur au-dessus de l'eau glacée.
- Décapsuleur intégré.
- Construit avec des polymères résistants aux chocs pour une durabilité sur le chantier.
- Fait partie du système de stockage modulaire PACKOUT™.



Designation	Dimension (mm)	Conditionné par	Quantité minimum	Réf	Code EAN	Prix tarif HT €	Prix tarif TTC €
PACKOUT™ GLACIERE XL	432 x 584 x 406	1	1	4932478648	4058546348410	299,00	358,80



Sacoche fermée PACKOUT™ 38cm

- Construit avec les matériaux de balistique polyester 1680D et 1800D pour un maximum de durabilité
- Matériaux superposés pour une meilleure durabilité et rigidité
- Bords renforcés, anneaux et ressorts en métal pour une durée de vie plus longue
- 65 poches pour une meilleure organisation des outils
- Bandoulière et poignée de transport ergonomique
- Support pour rubans adhésifs pour un accès facile
- Base moulée PACKOUT™ qui protège contre l'humidité et les débris
- Fait partie du système modulaire PACKOUT™



Designation	Dimension (mm)	Conditionné par	Quantité minimum	Réf	Code EAN	Prix tarif HT €	Prix tarif TTC €
Totebag fermé PACKOUT™ 38cm	510 x 460 x 260	1	1	4932493623	4058546484941	259,00	310,80



Sac à dos structure PACKOUT™

NOUVEAU

- Construit avec les matériaux de balistique polyester 1680D et 1800D pour un maximum de durabilité.
- 42 poches pour une meilleur organisateur des outils.
- 22.7kg capacité de stockage
- Meilleur confort grâce au coussin dorsal et aux bretelles rembourrées.
- Poignée ergonomique se replie à plat pour un gain de place optimal.
- Base moulée PACKOUT™ qui protège contre l'humidité et mes débris.
- Fait partie du système modulaire PACKOUT™



Designation	Dimension (mm)	Conditionné par	Quantité minimum	Réf	Code EAN	Prix tarif HT €	Prix tarif TTC €
Sac à dos structure packout™	630 x 430 x 230	1	1	4932498633	4058546525026	299,90	359,88



Sacoches ouvert PACKOUT™

NOUVEAU

- Construit avec les matériaux de balistique polyester 1680D et 1800D pour un maximum de durabilité
- Matériaux superposés pour une meilleure durabilité et rigidité
- Bords renforcés, anneaux et ressorts en métal pour une durée de vie plus longue
- 35 poches pour une meilleure organisation des outils
- Bandoulière et poignée de transport ergonomique
- Support pour rubans adhésifs pour un accès facile
- Base moulée PACKOUT™ qui protège contre l'humidité et les débris
- Fait partie du système modulaire PACKOUT™



Designation	Type	Dimension (mm)	Conditionné par	Quantité minimum	Réf	Code EAN	Prix tarif HT €	Prix tarif TTC €
① TOTE BAG PACKOUT™ 38 CM	35 poches pour une meilleure organisation des outils	460 x 440 x 270	1	1	4932498634	4058546525033	230,00	276,00
② TOTE BAG PACKOUT™ 25CM	39 poches pour une meilleure organisation des outils	480 x 380 x 230	1	1	4932493622	4058546484934	199,00	238,80



PACKOUT™ Sac de transport

- Fait partie du système de rangement modulaire PACKOUT™.
- 1680 construction de matériaux balistiques.
- Base moulée résistante aux chocs
- Tout le matériel en métal.
- Poignée surmoulée durable



Designation	Dimension (mm)	Nb. de poches	Conditionné par	Quantité minimum	Réf	Code EAN	Prix tarif HT €	Prix tarif TTC €
① Sac de transport 25 cm	300 x 250 x 320	28	1	1	4932464084	4058546220297	85,90	103,08
② Sac de transport 40 cm	250 x 400 x 430	31	1	1	4932464085	4058546220303	129,00	154,80
③ Sac de transport 50 cm	280 x 500 x 430	32	1	1	4932464086	4058546220310	139,00	166,80



Sac de transport PACKOUT™

- Fait partie du système de stockage modulaire PACKOUT™
- Fabriqué en tissu balistique 1680 D pour une meilleure durabilité sur le chantier
- Construction en polymère résistant aux impacts pour une meilleure durabilité sur les chantiers
- Bretelles rembourrées, poignée latérales et sur le haut pour un transport facilité



Designation	Dimension (mm)	Conditionné par	Quantité minimum	Réf	Code EAN	Prix tarif HT €	Prix tarif TTC €
① Packout Sac de transport 38cm	427 x 381 x 254	1	1	4932471066	4058546286941	84,90	101,88
② Packout Sac de transport 50cm	427 x 508 x 279	1	1	4932471067	4058546286958	99,00	118,80

Sac à dos PACKOUT™

- Fait partie du système de stockage modulaire PACKOUT™
- Fabriqué en tissu balistique 1680 D pour une meilleure durabilité sur le chantier
- 48 poches. Une poche renforcée pour les objets fragiles
- Base en polymère résistante aux impacts et protégeant les outils de l'eau et de la poussière; permet au sac de se maintenir debout
- Rembourrage dans le dos, sangles et harnais renforcés pour un confort maximal



Designation	Dimension (mm)	Conditionné par	Quantité minimum	Réf	Code EAN	Prix tarif HT €	Prix tarif TTC €
Packout sac à dos	508 x 381 x 292	1	1	4932471131	4058546287597	149,00	178,80

Sac à dos technique PACKOUT™

- Fait partie du système de stockage modulaire PACKOUT™
- Construction en matériau ballistique 1680 pour une meilleure durabilité
- Construction en polymère résistant aux impacts pour une meilleure durabilité sur les chantiers
- 58 poches au total. Poche pour instruments protégée par une coque dure.
- Rangement sécurisé pour les ordinateurs et tablettes



Designation	Dimension (mm)	Conditionné par	Quantité minimum	Réf	Code EAN	Prix tarif HT €	Prix tarif TTC €
Packout sac technique	432 x 432 x 279	1	1	4932471130	4058546287580	159,00	190,80

Glacière de chantier PACKOUT™

- Fait partie du système de stockage modulaire PACKOUT™
- Construction en polymère résistant aux impacts pour une meilleure durabilité sur les chantiers
- L'isolation supplémentaire maintient le contenu au froid pendant 24 heures
- Doublure de qualité alimentaire à l'épreuve des fuites
- Bretelles renforcées pour un transport plus facile



Designation	Dimension (mm)	Conditionné par	Quantité minimum	Réf	Code EAN	Prix tarif HT €	Prix tarif TTC €
Packout glacière	406 x 394 x 254	1	1	4932471132	4058546287603	99,00	118,80

Système d'étagères PACKOUT™

- Les rails de montage E-Track peuvent être fixés au mur des véhicules, des magasins ou des garages pour une polyvalence ultime.
- Conception à dégagement rapide pour faciliter le montage, le réglage de la hauteur et le retrait des étagères
- Chaque étagère supporte jusqu'à 22 kg
- Cadre métallique renforcé
- Construction en polymère résistant aux chocs.
- Fait partie du système PACKOUT



Designation	Dimension (mm)	Conditionné par	Quantité minimum	Réf	Code EAN	Prix tarif HT €	Prix tarif TTC €
① PACKOUT™ kit étagère (2 étagères + E-track)	508 x 546 x 447	4	1	4932472127	4058546325237	199,00	238,80
② PACKOUT™ étagère individuelle	99 x 533 x 422	1	1	4932478711	4058546349042	79,90	95,88
③ Support 50cm pour PACKOUT™ étagère - 2pcs	25 x 90 x 508	2	1	4932478996	4058546362782	34,90	41,88



Plateau de montage PACKOUT™

- Multiple mounting configurations.
- Turn PACKOUT™ into stationary shop RANGEMENT.
- Connects to all MILWAUKEE® PACKOUT™ modular RANGEMENT.
- Constructed with impact resistant polymers for highest durability.
- Metal reinforced mounting points for carrying high weights.
- Organise your shop together with PACKOUT™ boxes and wall accessories.

Designation	Dimension (mm)	Conditionné par	Quantité minimum	Réf	Code EAN	Prix tarif HT €	Prix tarif TTC €
① Plateau de montage PACKOUT™	28 x 594 x 467	1	1	4932471638	4058546295370	49,90	59,88
② Plateau de montage compact PACKOUT™	25 x 254 x 508	1	1	4932480621	4058546409067	29,90	35,88
③ Plateau de montage PACKOUT™ XL	25 x 762 x 508	1	1	4932480622	4058546409074	59,90	71,88



Rangements externes box & coffrets PACKOUT™

NOUVEAU

- Se fixe sur le côté des PACKOUT™ pour augmenter les capacités de stockage.
- Matériau résistant aux chocs.
- Fait partie du système PACKOUT™

Designation	Dimension (mm)	Conditionné par	Quantité minimum	Réf	Code EAN	Prix tarif HT €	Prix tarif TTC €
① CONNECTEUR CAISSES PACKOUT™ POUR ACCESSOIRES	52 x 122 x 45	2	1	4932498643	4058546525125	15,00	18,00
② BAC LATERAL GRAND PACKOUT™ POUR CAISSE	154 x 294 x 120	1	1	4932498644	4058546525132	25,00	30,00
③ PORTE-OUTILS PACKOUT™ LATERAL BATTERIE M18 POUR CAISSE	135 x 292 x 68	1	1	4932498645	4058546525149	25,00	30,00
④ PORTE-OUTILS PACKOUT™ LATERAL BATTERIE M12 POUR CAISSE	123 x 292 x 95	1	1	4932498646	4058546525156	25,00	30,00
⑤ BAC LATERAL COURT PACKOUT™ POUR CAISSE	125 x 294 x 140	1	1	4932498647	4058546525163	30,00	36,00
⑥ MINI PATEAU DE MONTAGE DE POCHES PACKOUT™ LATERAL POUR CAISSE	240 x 420 x 68	1	1	4932498648	4058546525170	45,00	54,00
⑦ PORTE-OUTILS PACKOUT™ LATERAL OUTIL LONGUES POUR CAISSE	upper part: 122 x 293 x 93; lower part: 156 x 360 x 115	1	1	4932498649	4058546525187	35,00	42,00
⑧ CROCHET PACKOUT™ LATERAL POUR CAISSE	120 x 290 x 110	1	1	4932498650	4058546525194	25,00	30,00



Plateau de travail ajustable PACKOUT™

- Surface contreplaquée marine permet d'être utilisé pour des travaux d'assemblage légers, écrire, dessiner ou travailler avec un ordinateur portable
- Surface conçue pour accueillir un étau et pour recevoir des matériaux plus larges
- Capacité de 22 Kg
- Fait partie du système de stockage modulaire PACKOUT™
- Construction en polymère résistant aux impacts pour une meilleure durabilité sur les chantiers



Designation	Dimension (mm)	Conditionné par	Quantité minimum	Réf	Code EAN	Prix tarif HT €	Prix tarif TTC €
Plateau de travail ajustable PACKOUT™	53 x 607 x 389	1	1	4932472128	4058546325244	69,90	83,88



Plateau d'outils PACKOUT™

- Organisation supplémentaire flexible
- Connectivité modulaire avec les composants PACKOUT™ : empilez-les et rangez-les dans d'autres boîtes à outils PACKOUT™.
- S'adapte à l'intérieur de : PACKOUT™ Large Box, PACKOUT™ Trolley Box, PACKOUT™ XL Tool Box, PACKOUT™ Rolling Tool Chest.
- La poignée supérieure permet un transport facile
- Comprend des diviseurs à réglage rapide pour un rangement personnalisé.
- Capacité de 11Kg
- Fait partie du système de rangement modulaire PACKOUT™.



Designation	Dimension (mm)	Conditionné par	Quantité minimum	Réf	Code EAN	Prix tarif HT €	Prix tarif TTC €
Plateau d'outils PACKOUT™	127 x 503 x 297	1	1	4932480625	4058546409104	54,90	65,88

PACKOUT™ Séparateur

- Séparez la caisse PACKOUT™ en plusieurs zones de stockage.
- L'aile arrière permet aux produits PACKOUT™ de demi-largeur de reposer sur le dessus de la caisse.
- Perforations de montage pour la fixation de chargeurs et d'autres éléments.
- Fait partie du système de rangement modulaire PACKOUT™.



Designation	Dimension (mm)	Conditionné par	Quantité minimum	Réf	Code EAN	Prix tarif HT €	Prix tarif TTC €
PACKOUT™ Séparateur	234 x 330 x 94	1	1	4932480624	4058546409098	19,90	23,88

Adaptateur PACKOUT™ pour HD BOX

- Adaptateur PACKOUT™ pour coffret HD-Box



Description	Dimension (mm)	Conditionné par	Quantité minimum	Réf	Code EAN	Prix tarif HT €	Prix tarif TTC €
Adaptateur PACKOUT™ pour HD BOX	117 x 500 x 386	1	1	4932464081	4058546220266	39,90	47,88

Inserts mousse PACKOUT™

- entièrement configurable - l'insert mousse permet d'adapter le packout à son besoin en découpant la mousse pour créer les rangements de outils
- Meilleure protection des outils
- Rangement optimisé - permet un accès plus facile aux outils
- Ref. 4932471428: conçu pour les deux coffrets PACKOUT™ - Packout™ Coffret (4932464080) & Packout™ coffret large(4932464079).
- Ref. 4932464078: Conçu pour le trolley PACKOUT™ (4932464078).



Designation	Conditionné par	Quantité minimum	Réf	Code EAN	Prix tarif HT €	Prix tarif TTC €
Insert mousse PACKOUT™	2	1	4932471428	4058546290566	19,90	23,88
Insert mousse pour Trolley PACKOUT™	1	1	4932471927	4058546298265	59,90	71,88
Insert en mousse pour les boîtes à outils à tiroirs PACKOUT™	2	1	4932479157	4058546369514	19,90	23,88

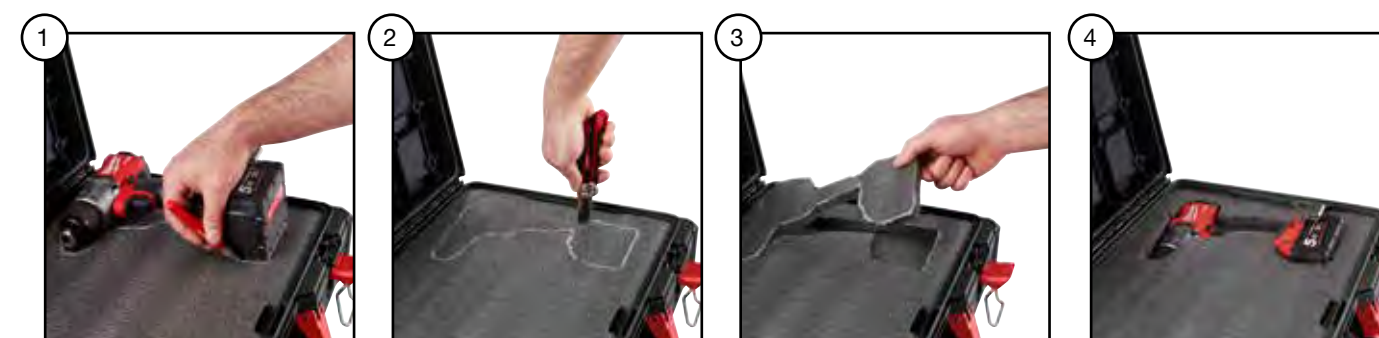

INSERT MOUSSE SLIM PACKOUT™

- Complètement personnalisable - module mousse permet une personnalisation de vos rangements avec une découpe en forme des outils pour les ranger et les protéger.
- Personnaliser vos modules en 4 étapes :
- Tracer la forme du produit avec un marqueur INKZALL™
- Utiliser un couteau pour couper les lignes
- Retirer les couches de module pour une profondeur souhaitée
- Placer l'outil dans le module
- Contient : 2 modules correspondent à la taille des PACKOUT BOX 4 TIROIRS, et PACKOUT™ BOX TIROIR 2+1 (4932493190), 2 modules correspondent à la taille des PACKOUT™ BOX TIROIR 2+1 (4932493190)



Designation	Dimension (mm)	Conditionné par	Quantité minimum	Réf	Code EAN	Prix tarif HT €	Prix tarif TTC €
INSERT MOUSSE SLIM PACKOUT™	91 x 414 x 318	2	1	4932493993	4058546511531	21,90	26,28

Inserts PACKOUT™

- Inserts amovibles pour coffrets et organisateurs PACKOUT™
- Référence 4932478298: plateau de rangement conçus pour intégrer le coffret PACKOUT™ (4932464078) et le coffret large (4932464079)
- Référence 4932478299: set de plateaux de rangement conçus pour le coffret PACKOUT™ (4932464080)
- Référence 4932478300: set de boîtes de rangement conçues pour l'organiseur PACKOUT™ (4932464082) et l'organiseur compact PACKOUT™ (4932464083)
- Référence 4932478301: set de boîtes de rangement conçues pour l'organiseur slim PACKOUT™ (4932471064) et l'organiseur slim compact (4932471065).

Designation	Conditionné par	Quantité minimum	Réf	Code EAN	Prix tarif HT €	Prix tarif TTC €
① Plateau PACKOUT™ Trolley et coffret large	1	1	4932478298	4058546344757	8,00	9,60
② Plateau amovible pour PACKOUT™ coffret	4	1	4932478299	4058546344764	11,00	13,20
③ Bac PACKOUT™ organisateur simple et compact	5	1	4932478301	4058546344788	6,50	7,80
④ Bac PACKOUT™ organisateur et compact	5	1	4932478300	4058546344771	6,50	7,80
⑤ Diviseurs pour coffret PACKOUT™ 3 tiroirs	8	1	4932479104	4058546368982	14,90	17,88
⑥ Séparateurs de tiroirs pour la boîte à outils PACKOUT™ 2 tiroirs	8	1	4932479105	4058546368999	14,90	17,88



Module PACKOUT™ clés mixte MAX BITE™ et pinces

- Poignée MAXBITE™ a une extrémité ouverte pour une meilleure prise sur les boulons arrondis
- Poignée arrondi I-Beam pour une prise en main confortable
- Étiquettes remplis à l'encre pour une meilleure visibilité.
- Mâchoires à rainure en V avec profil pour une prise en main plus ferme, un ajustement précis et une réduction des glissements.
- Toutes les pinces ont un durcissement spécial des dents - 64 HRC - pour une meilleure durabilité et résistance des dents
- Correspond parfaitement aux tiroirs des coffrets tiroirs PACKOUT™
- Tailles gravées au laser pour s'adapter parfaitement aux outils RANGEMENT



Designation	Conditionné par	Quantité minimum	Réf	Code EAN	Prix tarif HT €	Prix tarif TTC €
Module servante clés mixte MAX BITE™ et pinces - 19 pièces	19	1	4932493339	4058546482107	319,00	382,80

Combinaison de clés de 8mm, 9mm, 10mm, 11mm, 12mm, 13mm, 14mm, 15mm, 16mm, 17mm, 18mm, 19mm, 20mm, 21mm and 22 mm ; Pince à bec long de 210 mm; Pince coupante diagonale 160 mm; Pince multiprise 200 mm; clé à molette 150 mm

Packout™ module vde électricien 10 pcs

- Testé à 10 000 volts et garanti à 1 000 volts.
- Effet de levier optimal pour un travail facile et sans effort.
- Jusqu'à 60 % de puissance en moins lors de la coupe.
- Revêtement isolé mince pour les applications électriques dans les espaces restreints.
- Poignée Tri-Lobe pour une puissance de rotation maximale.
- Poignée antiroulis.
- Mousse de première qualité pour une plus grande durabilité, tailles découpées au laser pour une identification facile et rapide des tailles et fond rouge pour identifier rapidement les outils manquants.



Designation	Conditionné par	Quantité minimum	Réf	Code EAN	Prix tarif HT €	Prix tarif TTC €
Packout™ module vde électricien 10 pcs	10	1	4932493637	4058546485085	269,00	322,80

Pince à dénuder isolée 160 mm (4932464573), Pince bec long isolée 205 mm (4932464564), Pince coupante diagonale isolée 160 mm (4932464567), pince universelle isolée 180 mm (4932464572), Tournevis Tri-lobe VDE, plat 0,5X3X100 (4932478713), Tester 0,5X3X65 (4932478719), Tournevis Tri-lobe VDE PZ1 X80 (4932478725), Tournevis Tri-lobe VDE PZ2 X100 (4932478726), Tournevis Tri-lobe VDE, plat 0,8X4X100 (4932478715), Tournevis Tri-lobe VDE, plat 1,0X5,5X125 (4932478716)



Packout™ module tournevis pinces 10 pcs

- La poignée ergonomique tri-lobe est optimisée pour un confort maximal de l'utilisateur et est idéale pour les applications à couple élevé.
- L'identification visuelle permanente de l'outil permet aux utilisateurs d'identifier facilement le bon élément pour plusieurs applications.
- Les pointes magnétiques renforcées offrent une durabilité et une retenue maximales des fixations.
- Transmission maximale de la puissance pour un effet de levier optimal et un travail facile et sans effort.
- Conception de la tête douce au toucher grâce à des bords arrondis pour éviter les blessures aux mains.
- Mousse de haute qualité pour une plus grande durabilité, tailles découpées au laser pour une identification facile et rapide des tailles et fond rouge pour identifier rapidement les outils manquants.



Designation	Conditionné par	Quantité minimum	Réf	Code EAN	Prix tarif HT €	Prix tarif TTC €
PACKOUT™ MODULE TOURNEVIS PINCES 10PC	10	1	4932493638	4058546485092	239,00	286,80

Pince multiprise - 250 mm (4932492459), Pince universelle - 180 mm (4932492462), Pince à bec long - 205 mm (4932492465), Pince coupante diagonale - 160 mm (4932492463), Tournevis PZ1 x 100 (4932471791), Tournevis PZ2 x 125 (4932471793), Tournevis SL 0,5 x 3 x 75 (4932471775), Tournevis SL 0,8 x 4 x 100 (4932471778), Tournevis SL 1,0 x 5,5 x 125 (4932471779), Tournevis SL 1,2x6,5x125 (4932471781)



PACKOUT™ MODULE PLOMBIER 8PC

- Pince multiprise : Des dents sur les 2 mâchoires pour un maximum d'adhérence et durcie par induction pour un verrouillage de denture automatique
- Pincettes : Bords durcis par induction pour une plus longue durée de vie.
- Scie à métaux : Outil avec changement de lame 10 fois plus rapide
- Mini coupe-tube en cuivre : Rouleaux de chrome pour améliorer la durabilité et la performance
- Module premium pour une plus longue durabilité, tailles gravés au laser et uen identification rapide de la taille avec un fond rouge pour identifier rapidement les outils manquants.



Designation	Conditionné par	Quantité minimum	Réf	Code EAN	Prix tarif HT €	Prix tarif TTC €
PACKOUT™MODULE PLOMBIER 8PC	8	1	4932493639	4058546485108	309,00	370,80

Pince multiprise - 250 mm (4932492459), Pince à bec long - 205 mm (4932492465), Pince coupante diagonale - 160 mm (4932492463), Stylo d'ébavurage (48224255), Niveau Torpedo compact (4932472122), Scie à métaux compacte (48220012), Coupe tube cuivre oscillant 42 mm (48229252), Mini coupe tube cuivre diamètre 22 mm (48229258)

PACKOUT™ MODULE BOIS 6PC

- Noyau entièrement métallique pour une durabilité maximale.
- Capuchon métallique de frappe pour une plus longue durée de vie de la poignée.
- La poignée SHOCKSHIELD™ réduit les pics de vibration, contribue à réduire la fatigue et offre la meilleure durabilité de poignée de sa catégorie.
- Mousse de qualité supérieure pour une plus grande durabilité, tailles découpées au laser pour une identification facile et rapide des tailles et fond rouge pour identifier rapidement les outils



Designation	Conditionné par	Quantité minimum	Réf	Code EAN	Prix tarif HT €	Prix tarif TTC €
PACKOUT™ MODULE BOIS 6PC	6	1	4932493641	4058546485122	179,00	214,80

Ciseaux à bois 6 mm (4932479892), Ciseaux à bois 12 mm (4932479893), Ciseaux à bois 19 mm (4932479894), Ciseaux à bois 25 mm (4932479895), Arrache clous griffe large 254mm (4932478252), Marteau arrache clou en acier 450 g (4932478653)

MODULE PACKOUT™ SET CLIQUET 3/8" 55pc

- Mécanisme à cliquet avec 90 dents et un arc de rotation de 4° (plus de travail dans les espaces restreints).
- Les douilles ont quatre côtés plats pour éviter le roulis, faciliter la lecture de la clé et offrir une meilleure prise pour le serrage manuel.
- Le cliquet offre un arc de reprise de 2,5° et un nombre de dents de 144 pour une meilleure efficacité dans les espaces restreints.
- Les clés mixtes offrent avec la fourche MAXBITE™ à extrémité ouverte jusqu'à 25 % de couple en plus et une meilleure prise sur les boulons.
- Les clés hexagonales et torx repliables permettent un accès facile et une solution de rangement.
- La poignée ergonomique offre une prise en main confortable et sûre.
- Mousse de qualité supérieure pour une plus grande durabilité, tailles découpées au laser pour une identification facile et rapide des tailles et fond rouge pour identifier rapidement les outils manquants.



Designation	Conditionné par	Quantité minimum	Réf	Code EAN	Prix tarif HT €	Prix tarif TTC €
MODULE PACKOUT™ SET CLIQUET 3/8" 55pc	55	1	4932493640	4058546485115	299,00	358,80

Set de douilles et clés à cliquet 3/8 métriques 32 pcs (4932464945), Set de 7 clés à cliquet Métriques - MAX BITE (4932464993), Set de clés mâles 6 pans 8 pièces (4932480978), Set de clés torx 8 pièces (4932480979)

PACKOUT™ Module coupe et mesure 4pc

- Changement de lame libre de la scie à métaux pour un changement de lame jusqu'à 10 fois plus rapide.
- Le verrouillage métallique du couteau à molette est jusqu'à 4 fois plus résistant pour une durée de vie plus longue.
- Le ruban avec revêtement anti-déchirure sur les 15 premiers centimètres de la lame assure une durabilité maximale.
- Mousse de qualité supérieure pour une plus grande durabilité, tailles découpées au laser pour une identification facile et rapide des tailles et fond rouge pour identifier rapidement les outils manquants.



Designation	Conditionné par	Quantité minimum	Réf	Code EAN	Prix tarif HT €	Prix tarif TTC €
PACKOUT™ MODULE COUPE MESURE 4PC	4	1	4932493642	4058546485139	129,00	154,80

Scie à métaux (48220050); Cutter à lames sécables 18 mm (48221961); Mètre à ruban magnétique premium 5 m (4932464599); Marqueurs Pointe Fine -1 pièce (48223100)



PACKOUT™ MODULE PINCES 8PC

- Transmission maximale de la puissance pour un effet de levier optimal et un travail facile et sans effort.
- Conception de la tête douce au toucher grâce à des bords arrondis pour éviter les blessures aux mains.
- Mâchoire à double denture pour une prise maximale et dents renforcées par induction avec denture auto-verrouillable.



Designation	Conditionné par	Quantité minimum	Réf	Code EAN	Prix tarif HT €	Prix tarif TTC €
PACKOUT™ MODULE PINCES 8PC	8	1	4932493643	4058546485146	339,00	406,80

Pince multiprise - 180 mm (4932492458), Pince multiprise - 250 mm (4932492459), Pince multiprise - 300 mm (4932492460), Pince universelle - 165 mm (4932492461), Pince universelle - 180 mm (4932492462), Pince à bec long - 205 mm (4932492465), Pince coupante diagonale - 160 mm (4932492463), Pince coupante diagonale heavy duty - 200 mm (4932492464)

Module PACKOUT™ douilles et cliquets

- 90 tooth design ratchet with 4° of arc swing for tight work spaces
- FOUR FLAT™ sides on socket for an anti-roll and wrench-ready solution
- Fits perfectly into the PACKOUT™ Drawer Tool Box
- Laser cut high quality foam for perfect tool RANGEMENT

Designation	Conditionné par	Quantité minimum	Réf	Code EAN	Prix tarif HT €	Prix tarif TTC €
① Module PACKOUT™ cliquet, douilles 1/2" et clés allen - 70 pcs	70	1	4932480716	4058546410018	319,00	382,80

Cliquet 1/2"; douilles à cliquet standard 10mm, 11mm, 12mm, 13mm, 14mm, 15mm, 16mm, 17mm, 18mm, 19mm, 20mm, 21mm, 22mm, 23mm, 24mm; Douilles shockwave 10mm, 11mm, 12mm, 13mm, 14mm, 15mm, 16mm, 17mm, 18mm, 19mm; Extension cliquets 1/2" 76mm et 127 mm; Clé hex 9 pc; Douilles Sockwave impact duty 2x TX10/ 4x TX15/ 5x TX20/ 5x TX30/ 2 x TX40/ 1 x TX B07 / 1 x TX B08 / 1 x TX B09 / 1 x TX B010 / 1 x TX B015 / 1 x TX B020 / 1 x TX B025. 1 X porte embouts shockwave

② Module PACKOUT™ Cliquet, douilles 1/4" tournevis et clé à molette	35	1	4932480717	4058546410025	219,00	262,80
---	----	---	------------	---------------	--------	--------

Cliquet 1/4"; Douilles à cliquet standard et douille à choc 5mm, 5.5mm, 6mm, 7mm, 8mm, 9mm, 10mm, 11mm, 12mm, 13mm, 14mm, 15mm; Extension 76mm et 152mm; Joint universel 1/4"; 6 tournevis tri-lobe (SL3/SL4/SL5/SL6/PH1/PH2); Clé à molette 250 mm



PACKOUT™ TOURNEVIS PRECISION 17PC

- Noyau entièrement métallique jusqu'à 4 fois plus résistant pour une robustesse à toute épreuve sur le chantier.
- Tiges plus longues pour plus de visibilité et de portée.
- Capuchons arrière rotatifs à 360° pour un meilleur contrôle.
- Les embouts usinés avec précision offrent une bonne tenue et une durée de vie plus longue.
- Les tiges chromées augmentent la durée de vie de l'outil en réduisant la corrosion.
- Mousse de haute qualité pour une plus grande durabilité, tailles découpées au laser pour une identification facile et rapide des tailles et fond rouge pour identifier rapidement les outils manquants.



Designation	Conditionné par	Quantité minimum	Réf	Code EAN	Prix tarif HT €	Prix tarif TTC €
PACKOUT™ TOURNEVIS PRECISION 17PC	17	1	4932493644	4058546485153	139,00	166,80

Set de 6 tournevis de précision (PH00/PH0/SL1.6/SL2/SL3.2/SL4) (4932471869); Set de 6 tournevis de précision Torx (T6,T7,T8,T9,T10,T15) (4932471870); Tester 0.5 X 3 X 65 (4932478719); PH2x125 (4932471788); SL 0.8x4x100 (4932471778); T20x100 (4932471801); Tournevis à frapper (4932480975)

Mug PACKOUT™

- Isolation sous vide à double paroi pour conserver les boissons chaudes au chaud et les boissons froides au froid
- Fermeture magnétique rotative facile à ouvrir/fermer
- Acier inoxydable 18/8 pour la durabilité
- Lavable au lave-vaisselle
- Mécanisme de rotation et de verrouillage pour la connectivité avec tous les composants PACKOUT™.

Designation	Conditionné par	Quantité minimum	Réf	Code EAN	Prix tarif HT €	Prix tarif TTC €
Mug isotherme PACKOUT™ 591 ml	1	6	4932479074	4058546368685	34,90	41,88
Mug isotherme PACKOUT™ 887 ml	1	6	4932479075	4058546368692	39,90	47,88



Gourde Packout™

- Isolation sous vide à double paroi pour maintenir la chaleur et la fraîcheur toute la journée
- Acier inoxydable 18/8 pour une grande durabilité
- Lavable au lave-vaisselle
- Couvercles compatibles avec tous les mugs et gourdes PACKOUT™
- Mécanisme Twist and Lock pour une connexion avec tous les composants PACKOUT™
- Fait partie du système modulaire PACKOUT™

Designation	Dimension (mm)	Conditionné par	Quantité minimum	Réf	Code EAN	Prix tarif HT €	Prix tarif TTC €
① PACKOUT™ GOURDE ROUGE 532mL	267 x 80 x 80	1	8	4932493991	4058546511517	35,00	42,00
PACKOUT™ GOURDE NOIR 532mL	267 x 80 x 80	1	8	4932493992	4058546511524	35,00	42,00
PACKOUT™ BOUTEILLE ROUGE 682ML	305 x 86 x 86	1	8	4932493465	4058546483364	40,00	48,00
② PACKOUT™ BOUTEILLE NOIR 682ML	305 x 86 x 86	1	8	4932493466	4058546483371	40,00	48,00
③ PACKOUT™ BOUTEILLE ROUGE 1,3L	318 x 100 x 100	1	6	4932493467	4058546483388	50,00	60,00
PACKOUT™ BOUTEILLE NOIR 1,3L	318 x 100 x 100	1	6	4932493468	4058546483395	50,00	60,00
④ Bouteille ROUGE PACKOUT™ 355ml	178 x 79 x 79	1	8	4932498977	4058546528461	30,00	36,00
Bouteille NOIR PACKOUT™ 355ml	178 x 79 x 79	1	8	4932498978	4058546528478	30,00	36,00
⑤ Bouteille ROUGE PACKOUT™ 532ml	229 x 79 x 79	1	8	4932493473	4058546483449	35,00	42,00
Bouteille NOIR PACKOUT™ 532ml	229 x 79 x 79	1	8	4932493474	4058546483456	35,00	42,00
⑥ Mug ROUGE PACKOUT™ 532ml	229 x 79 x 120	1	6	4932493471	4058546483425	40,00	48,00
Mug NOIR PACKOUT™ 532ml	229 x 79 x 120	1	6	4932493472	4058546483432	40,00	48,00
⑦ PACKOUT COUVERCLE P/MUG	105 x 78 x 78	1	1	4932493464	4058546483357	15,00	18,00
⑧ PACKOUT COUVERCLE VERROUILLABLE	66 x 78 x 78	1	1	4932493470	4058546483418	15,00	18,00

NOUVEAU



Bouteilles plastique PACKOUT™

- Plastique résistant aux impacts
- Lavable en machine
- Les couvercles existants sont compatibles avec toutes les bouteilles en plastique PACKOUT™
- Bouchons Twist and Lock compatibles avec toutes les autres gammes de bouteilles PACKOUT™
- Packout compatible

Designation	Dimension (mm)	Conditionné par	Quantité minimum	Réf	Code EAN	Prix tarif HT €	Prix tarif TTC €
① BOUTEILLE PLASTIQUE ROUGE PACKOUT™ 740 ML	286 x 79 x 79	1	8	4932498636	4058546525057	22,00	26,40
BOUTEILLE PLASTIQUE NOIR PACKOUT™ 740 ML	286 x 79 x 79	1	8	4932498639	4058546525088	22,00	26,40
BOUTEILLE PLASTIQUE ROUGE PACKOUT™ 1005 ML	305 x 93 x 93	1	8	4932498637	4058546525064	26,00	31,20
② BOUTEILLE PLASTIQUE NOIR PACKOUT™ 1005 ML	305 x 93 x 93	1	8	4932498640	4058546525095	26,00	31,20
③ BOUTEILLE PLASTIQUE ROUGE PACKOUT™ 1420 ML	337 x 99 x 99	1	6	4932498638	4058546525071	24,00	28,80
BOUTEILLE PLASTIQUE NOIR PACKOUT™ 1420 ML	337 x 99 x 99	1	6	4932498641	4058546525101	32,00	38,40
④ BOUCHON POUR BOUTEILLE PLASTIQUE PACKOUT™	86 x 76 x 76	1	1	4932498642	4058546525118	10,00	12,00

NOUVEAU



SUPPORT DE MONTAGE PACKOUT™

- S'installe sur toutes les surfaces plates des gourdes et mugs PACKOUT™
- Montage facile à l'aide de vis ou de ruban adhésif.

Designation	Dimension (mm)	Conditionné par	Quantité minimum	Réf	Code EAN	Prix tarif HT €	Prix tarif TTC €
PACKOUT™ MONTAGE NOIR 1,3L	18 x 86 x 86	1	1	4932493469	4058546483401	10,00	12,00



STARTER KIT SHOP RANGEMENT PACKOUT™

- Comprend la plaque de montage PACKOUT™ XL 4932480622, la station de stockage des visseuses PACKOUT™ I 4932480712, le support de batterie M18™ 4932480709, le support de batterie M12™ 4932480708.

Designation	Conditionné par	Quantité minimum	Réf	Code EAN	Prix tarif HT €	Prix tarif TTC €
STARTER KIT SHOP RANGEMENT PACKOUT™	4	1	4932493620	4058546484910	119,00	142,80



PACKOUT™ Crochets de rangement

- Crochets en acier renforcés pour stocker les machines et outils lourds
- Le revêtement du crochet protège le crochet et les objets stockés
- accès rapide et facile à tous les outils
- Le montage le plus facile et le plus sûr avec le mécanisme click & lock
- Personnalisez entièrement votre boutique pour vos besoins
- Fait partie de la gamme PACKOUT™ shop RANGEMENT

Designation	Dimension (mm)	Conditionné par	Quantité minimum	Réf	Code EAN	Prix tarif HT €	Prix tarif TTC €
① Crochets droits PACKOUT™	203 x 89 x 229	1	5	4932480700	4058546409852	19,90	23,88
② Crochets courbes PACKOUT™	279 x 89 x 152	1	5	4932480701	4058546409869	19,90	23,88
③ Grand crochet PACKOUT™	203 x 152 x 229	1	3	4932480702	4058546409876	21,95	26,34
④ Crochet en S PACKOUT™	38 x 89 x 178	1	5	4932480703	4058546409883	12,90	15,48
⑤ Petits crochets droits PACKOUT™	102 x 89 x 102	1	5	4932480704	4058546409890	9,90	11,88
⑥ Petits crochets courbes PACKOUT™	178 x 89 x 76	1	5	4932480705	4058546409906	9,90	11,88
⑦ PACKOUT PETITS CROCHETS	100 x 232 x 77	1	6	4932493384	4058546482558	19,90	23,88
⑧ PACKOUT PETIT CROCHET DROIT SIMPLE	98 x 98 x 120	1	5	4932493383	4058546482541	9,90	11,88



Aménagement d'atelier PACKOUT™

- Pour un accès rapide et facile à tous vos outils
- Mécanisme de blocage qui maintient le produit en place sur la plaque de montage
- Personnalisez votre boutique
- Fait partie de la gamme PACKOUT™ Shop RANGEMENT

Designation	Dimension (mm)	Conditionné par	Quantité minimum	Réf	Code EAN	Prix tarif HT €	Prix tarif TTC €
① Porte-gobelet PACKOUT™	127 x 102 x 178	1	4	4932480706	4058546409913	8,90	10,68
② Porte-serviette en papier PACKOUT™	165 x 102 x 330	1	5	4932480707	4058546409920	19,90	23,88
③ Porte-pince PACKOUT™	89 x 241 x 127	1	6	4932480710	4058546409951	12,90	15,48
④ Porte-tournevis PACKOUT™	90 x 236 x 90	1	6	4932480711	4058546409968	9,90	11,88
⑤ Petite étagère PACKOUT™	254 x 241 x 89	1	5	4932480713	4058546409982	14,90	17,88
⑥ PACKOUT CLIP DE CEINTURE	90 x 234 x 40	1	6	4932493377	4058546482480	15,90	19,08
⑦ PACKOUT SUPPORT MAGNÉTIQUE	92 x 234 x 65	1	4	4932493378	4058546482497	29,90	35,88
⑧ PACKOUT PANIER EN FIL DE FER	172 x 252 x 190	1	4	4932493379	4058546482503	15,90	19,08



Support de batterie PACKOUT™

- Permet l'organisation des batteries
- Stockage de batterie par clip
- Permet d'avoir un accès facile et rapide à toutes les batteries
- Le montage le plus sûr, il maintient le produit en place sur la plaque de montage
- Personnalisez entièrement votre boutique
- Fait partie de la gamme PACKOUT™ Shop RANGEMENT

Designation	Dimension (mm)	Conditionné par	Quantité minimum	Réf	Code EAN	Prix tarif HT €	Prix tarif TTC €
① Support de batterie M12™PACKOUT™	66 x 102 x 330	1	6	4932480708	4058546409937	11,90	14,28
② Support de batterie M18™PACKOUT™	102 x 102 x 330	1	4	4932480709	4058546409944	14,90	17,88



Aménagement d'atelier PACKOUT™ - autres références

- Pour un accès rapide et facile à tous vos outils
- Mécanisme de blocage qui maintient le produit en place sur la plaque de montage
- Personnalisez votre boutique
- Fait partie de la gamme PACKOUT™ Shop RANGEMENT

Designation	Dimension (mm)	Conditionné par	Quantité minimum	Réf	Code EAN	Prix tarif HT €	Prix tarif TTC €
① Station de rangement visseuse PACKOUT™	254 x 241 x 356	1	2	4932480712	4058546409975	32,90	39,48
② Rangement à long manche PACKOUT™	178 x 241 x 356	1	3	4932480714	4058546409999	39,90	47,88
③ PACKOUT™ RANGT OUTIL LONG MANCHE	347 x 97 x 127	1	6	4932493382	4058546482534	19,90	23,88



Bacs amovibles PACKOUT™

- Stocke les tournevis, bandes et autres petits accessoires
- Livré avec des diviseurs amovibles et des plateaux intérieurs
- Se suspend au plateau de montage PACKOUT™
- S'adapte à l'organiseur PACKOUT™ (4932464082) & l'organiseur compact PACKOUT™ (4932464083)
- S'adapte au PACKOUT™ Slim Organiseur (4932471064) & PACKOUT™ Compact Slim Organiseur (4932471065)
- Bacs magnétique peut aussi être attaché aux surfaces en métal grâce à leurs dos magnétiques
- Construit avec des polymères réésistants aux impacts
- Fait partie du PACKOUT™ Shop RANGEMENT

Designation	Dimension (mm)	Conditionné par	Quantité minimum	Réf	Code EAN	Prix tarif HT €	Prix tarif TTC €
① Bac PACKOUT™ 10x10 cm 2 pièces	46 x 102 x 102	2	6	4932480698	4058546409838	8,90	10,68
② Bac PACKOUT™ 10 x 20 cm 2 pièces	46 x 203 x 102	2	6	4932480699	4058546409845	13,90	16,68
③ PACKOUT™ BAC MAGNÉTIQUE 10X10CM	10 x 10 x 45	1	6	4932493380	4058546482510	9,90	11,88
④ PACKOUT™ BAC MAGNÉTIQUE 10X20CM	10 x 20 x 45	1	6	4932493381	4058546482527	15,90	19,08



Tablier de nacelle Compact

NOUVEAU

- Construction en vinyle ultra durable.
- Poches dédiées pour une organisation optimale.
- Support pour mèche à tarière résistant à la chaleur.
- Poches à couteaux anti-perforation pour un rangement sécurisé.
- Poche spécialement conçue pour une lampe de chantier.
- Aimants intégrés pour maintenir les douilles en place.
- Cèllets en laiton nickelé pour une durabilité maximale.
- Anneaux en D pour un rangement supplémentaire.
- Trous de drainage pour évacuer l'eau.



Designation	Dimension (mm)	Conditionné par	Quantité minimum	Réf	Code EAN	Prix tarif HT €	Prix tarif TTC €
TABLIER DE NACELLE COMPACT	600 x 457 x 100	1	1	4932498652	4058546525217	115,00	138,00

Sac rigide utility avec poches extérieures

NOUVEAU

- Construction en matériau balistique 1680D.
- 2 poches à couteaux anti perforation.
- 12 poches pour une organisation optimale.
- Trous de drainage pour évacuer l'eau rapidement.
- 2 œillets en laiton nickelé durable.
- 2 anneaux en D pour un rangement supplémentaire.
- Sangle de transport pour une mobilité facile.
- Idéal pour ranger outils électriques, accessoires et outils à main.



Designation	Dimension (mm)	Conditionné par	Quantité minimum	Réf	Code EAN	Prix tarif HT €	Prix tarif TTC €
SAC RIGIDE UTILITY AVEC POCHEs EXTERIEURES	265 x 729 x 370	1	1	4932498655	4058546525248	80,00	96,00

Tablier de nacelle Grand format

NOUVEAU

- Construction en vinyle ultra durable.
- Poches dédiées pour une organisation optimale.
- Support pour mèche à tarière résistant à la chaleur.
- Poches à couteaux anti-perforation pour un rangement sécurisé.
- Poche spécialement conçue pour une lampe de chantier.
- Aimants intégrés pour maintenir les douilles en place.
- Cèllets en laiton nickelé pour une durabilité maximale.
- Anneaux en D pour un rangement supplémentaire.
- Trous de drainage pour évacuer l'eau.

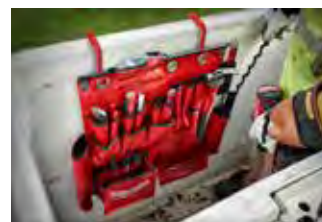

Designation	Dimension (mm)	Conditionné par	Quantité minimum	Réf	Code EAN	Prix tarif HT €	Prix tarif TTC €
TABLIER DE NACELLE GRAND FORMAT	600 x 640 x 100	1	1	4932498653	4058546525224	130,00	156,00

Seau utilitaire en toile

NOUVEAU

- Mousqueton en métal pivotant.
- Capacité de charge de 34 kg.
- Matériau durable pour une longue durée de vie.
- Trous de drainage pour évacuer l'eau.
- Anneau renforcé pour maintenir le sac ouvert.



Designation	Dimension (mm)	Conditionné par	Quantité minimum	Réf	Code EAN	Prix tarif HT €	Prix tarif TTC €
SEAU UTILITAIRE EN TOILE	370 x 300 x 300	1	1	4932498656	4058546525255	65,00	78,00

Sac rigide utility

NOUVEAU

- Construction en matériau balistique 1680D.
- 2 poches à couteaux anti perforation.
- Base moulée résistante aux impacts.
- 12 poches pour une organisation optimale.
- Trous de drainage pour évacuer l'eau rapidement.
- 2 œillets en laiton nickelé durable.
- 2 anneaux en D pour un rangement supplémentaire.
- Sangle de transport pour une mobilité facile.
- Idéal pour ranger outils électriques, accessoires et outils à main.

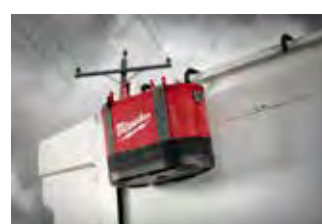

Designation	Dimension (mm)	Conditionné par	Quantité minimum	Réf	Code EAN	Prix tarif HT €	Prix tarif TTC €
SAC RIGIDE UTILITY	265 x 729 x 370	1	1	4932498654	4058546525231	70,00	84,00

Seau utilitaire en toile avec poches de rangement

NOUVEAU

- Mousqueton en métal pivotant.
- Capacité de charge de 34 kg.
- Matériau durable pour une longue durée de vie.
- Trous de drainage pour évacuer l'eau.
- Anneau renforcé pour maintenir le sac ouvert.

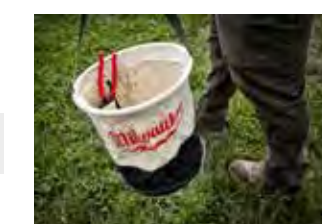

Designation	Dimension (mm)	Conditionné par	Quantité minimum	Réf	Code EAN	Prix tarif HT €	Prix tarif TTC €
SEAU UTILITAIRE EN TOILE AVEC POCHEs DE RANGEMENT	370 x 300 x 300	1	1	4932498657	4058546525262	75,00	90,00

Sac à dos de chantier Premium

- Fabriqué en tissu balistique 1680 D et avec des fermetures éclairées robustes en métal pour une durabilité accrue
- La base moulée dure permet au sac à dos de rester debout et réduit l'entrée de saleté et d'eau.
- Sangles pectorales réglables et sangles de fixation pour sacs à roulettes.
- Le harnais porteur rembourré et respirant répartit uniformément le poids pour plus de confort et de performance sur le chantier.
- 48 poches au total dont 2 poches en coquille dure pour protéger les équipements électroniques des impacts.
- Le sac à dos permet un rangement organisé



Designation	Dimension (mm)	Conditionné par	Quantité minimum	Réf	Code EAN	Prix tarif HT €	Prix tarif TTC €
Sac à dos de chantier Premium	240 x 457 x 518	1	1	4932464833	4058546227784	149,00	178,80

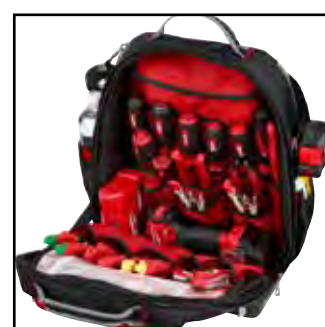

Sac à dos de chantier renforcé

- Résistant : toile nylon 1680 deniers, résistant à l'usure et aux accrocs
- Fond rigide qui permet au sac de tenir droit et permet une protection optimale par tous les temps.
- Pochette avant à rabat et nombreux rangements : 35 pochettes au total.
- Rangement latéral pour bouteille d'eau
- Sangles respirantes et renforcées : confort optimal et haute résistance pour les chantiers.
- Porte-outils vertical pour maximiser l'espace de rangement
- Rangement ordinateur : rangement de protection pour ordinateurs portables/tablettes
- Attaches extérieures pour fixation sur un trolley.



Designation	Dimension (mm)	Conditionné par	Quantité minimum	Réf	Code EAN	Prix tarif HT €	Prix tarif TTC €
Sac à dos de chantier renforcé	363 x 203 x 594	1	1	48228200	045242333943	139,00	166,80



Sac à dos de chantier

- Construction durable, faite de nylon balistique 1680D.
- Sangles rembourrées pour plus de confort et de performance sur le chantier.
- une pochette renforcée pour ordinateurs et tablettes
- 18 poches organisateurs permettent plusieurs options de rangement



Designation	Dimension (mm)	Conditionné par	Quantité minimum	Réf	Code EAN	Prix tarif HT €	Prix tarif TTC €
Sac à dos de chantier	360 x 210 x 520	1	1	4932464252	4058546221973	99,90	119,88

Sac à dos chantier Contractor

- Construite en tissu balistique 1680 D et avec des fermetures éclairées robustes en métal pour une durabilité accrue
- La base renforcée protège le sac des conditions du chantier
- Sangles ajustables pour un confort maximal
- Sangles respirantes et renforcées pour un confort optimal et une meilleure durabilité
- 22 poches incluant un rangement rambourré pour tablette ou ordinateur



Designation	Dimension (mm)	Conditionné par	Quantité minimum	Réf	Code EAN	Prix tarif HT €	Prix tarif TTC €
Sac à dos de chantier Contractor	200 x 300 x 498	1	1	4932464834	4058546227791	99,00	118,80

Glacière de chantier

- Construite en tissu balistique 1680 D et avec des fermetures éclairées robustes en métal pour une durabilité accrue
- Conçu pour résister aux conditions difficiles des chantiers
- Muni d'une double isolation et d'un revêtement anti fuite pour maintenir le froid pendant 24 heures
- Clip pour mètre à ruban avec décapsuleur
- Bandouillère rambourrée et renforcée par du métal plus durable
- Poche technique et compartiment de rangement à sec pour ranger tablettes ou téléphones



Designation	Dimension (mm)	Conditionné par	Quantité minimum	Réf	Code EAN	Prix tarif HT €	Prix tarif TTC €
Glacière de chantier	280 x 350 x 380	1	1	4932464835	4058546227807	59,90	71,88

Porte-outils électricien

- Résistant : toile nylon 1680 deniers, résistant à l'usure et aux accrocs
- Double couture renforcée avec des rivets métal
- Volume de rangement important avec 15 poches
- Fond rigide : permet au sac de tenir droit et protection améliorée
- Poignée intégrée : pour le saisir facilement, pour l'accrocher et le porter
- Ceinture intégrée pour le porter en mains libres
- Aménagement multipoches et boucles



Designation	Dimension (mm)	Conditionné par	Quantité minimum	Réf	Code EAN	Prix tarif HT €	Prix tarif TTC €
Porte-outils électriciens		1	1	48228112	045242509157	59,90	71,88

Harnais charpentier

NOUVEAU

- Résistant : toile nylon 1680 deniers, résistante à l'usure et aux accrocs
- Double couture renforcée avec des rivets métal
- 24 poches pour un volume important de rangement
- Harnais 4 points rembourrés pour mieux répartir le poids
- Large capacité de rangement : 2 sacoches séparées, pochette fermée pour téléphone portable
- Attaches métal



Designation	Conditionné par	Quantité minimum	Réf	Code EAN	Prix tarif HT €	Prix tarif TTC €
Harnais charpentier	1	1	48228120	045242333974	179,00	214,80

Harnais de chantier rembourré

- Bretelles réglables conçues pour s'adapter à tous les utilisateurs
- Construction en matériau balistique 1680D.



Designation	Conditionné par	Quantité minimum	Réf	Code EAN	Prix tarif HT €	Prix tarif TTC €
Harnais de chantier rembourré	1	1	48228145	045242358212	45,90	55,08

Ceinture de chantier

- La quincaillerie métallique et le nylon balistique 1680D offrent une durée de vie utile.
- Jusqu'à 152 mm (6") de rembourrage et peut accommoder des tailles allant jusqu'à 143 mm (53")



Designation	Conditionné par	Quantité minimum	Réf	Code EAN	Prix tarif HT €	Prix tarif TTC €
Ceinture de chantier	1	1	48228140	045242358168		

HD Boxes

- Boxes fournies avec mousse et poignées permettant d'empiler plusieurs boîtes. Nécessitent de commander en plus les inserts pour HD Boxes.

Taille HD Box	Dimension (mm)	Conditionné par	Quantité minimum	Réf	Code EAN	Prix tarif HT €	Prix tarif TTC €
1	132 x 475 x 358	1	1	4932453385	4002395146376	42,90	51,48
2	475 x 358 x 192	1	1	4932383162	4002395349463	61,26	73,51
3	230 x 475 x 358	1	1	4932453386	4002395143634	55,12	66,14
HD Box 2	180 x 475 x 362	1	1	4932498753	4058546526221	45,00	54,00
HD Box 1 Universel. Livré avec insert en mousse.		1	1	4932459751	4058546029234	54,90	65,88
Clips de fixation de rechange.		2	1	4932373252	4002395347247	6,02	7,22
Adaptateur PACKOUT™ pour HD BOX	117 x 500 x 386	1	1	4932464081	4058546220266	39,90	47,88



SERVANTES MILWAUKEE®



**PERSONNALISEZ LES
TIROIRS DE VOTRE
SERVANTE AVEC NOTRE
GAMME DE MODULES.**

Servante TOOLGUARD™ 7 tiroirs 30" / 78 cm

- Tiroir à fermeture légère d'une capacité de 45kg
- Le tiroir du bas est estimé à 90 kg.
- La protection anti-basculement permet d'ouvrir un seul tiroir à la fois.
- Chaque tiroir est fourni avec un tapis antidérapant.
- Plan de travail en ABS encastré avec trous pour tournevis et compartiments supplémentaires.
- Les butoirs d'angle en ABS évitent les dommages lors des déplacements dans le garage.
- La barre d'alimentation magnétique permet de charger les batteries directement sur le meuble.
- Planche à clous avec crochets et porte-outils pour un accès facile aux outils les plus utilisés.
- Des étagères latérales supplémentaires pour les bouteilles et les canettes.
- Organisateur d'outils électriques dans le tiroir du bas.
- Roulettes industrielles de 125 mm (2x fixes, 2x pivotantes avec freins).
- Capacité de poids total de 800 kg.



Designation	Dimension (mm)	Conditionné par	Quantité minimum	Réf	Code EAN	Prix tarif HT €	Prix tarif TTC €
Servante 7 tiroirs de 30" / 78 cm	1064 x 810 x 524	1	1	4932478849	4058546361310	1049,00	1258,80

Coffre supérieur 4 tiroirs pour servante 30" / 78 cm

- Tiroirs à fermeture légère d'une capacité de 45 kg.
- La protection anti-basculement permet d'ouvrir un seul tiroir à la fois.
- Chaque tiroir est fourni avec un tapis antidérapant.
- Les butoirs d'angle en ABS évitent les dommages lors des déplacements dans le garage.
- Des étagères latérales supplémentaires pour les bouteilles et les canettes.



Designation	Dimension (mm)	Conditionné par	Quantité minimum	Réf	Code EAN	Prix tarif HT €	Prix tarif TTC €
Coffre de rangement supérieur en acier à 4 tiroirs de 30" / 78 cm	810 x 524 x 498	1	1	4932478850	4058546361327	669,00	802,80

Chariot de travail TOOLGUARD™ en acier 40" / 102 cm

- Tiroir à fermeture légère d'une capacité de 45 kg.
- Plateau inférieure coulissante d'une capacité de 90 kg.
- Compartiments de rangement intégrés.
- 2 bacs de rangement amovibles, qui peuvent être retournés pour créer une surface plane ou complètement retirés pour le rangement vertical de longs outils.
- Rainures en V pour maintenir le matériau lors de la coupe ou de la mesure.
- Plateau arrière pliable avec une capacité de charge de 22 kg
- 2 étagères mobiles pour le rangement des bouteilles, des sprays et autres équipements.
- Les butoirs d'angle en caoutchouc évitent les dommages lors des déplacements dans le garage.
- La barre d'alimentation magnétique permet de charger les batteries directement sur le chariot.
- Roulettes industrielles de 125 mm (2x fixes, 2x pivotantes avec freins).
- Capacité de poids total de 315 kg.



Designation	Dimension (mm)	Conditionné par	Quantité minimum	Réf	Code EAN	Prix tarif HT €	Prix tarif TTC €
Chariot de travail en acier TOOLGUARD™ 40" / 102 cm	1016 x 561 x 991	1	1	4932478856	4058546361389	739,00	886,80

Servante TOOLGUARD™ 10 tiroirs grande capacité 46" / 117 cm

- Tiroirs à fermeture légère d'une capacité de 45 kg.
- Les tiroirs du bas sont conçus pour supporter 90 kg.
- Chaque tiroir est fourni avec un tapis antidérapant.
- Les butoirs d'angle en caoutchouc évitent les dommages lors des déplacements dans le garage.
- La barre d'alimentation magnétique permet de charger les batteries directement sur le meuble.
- Plateau latérale rabattable pour les bouteilles et les canettes.
- Décapsuleur intégré.
- Organisateur d'outils électriques dans le tiroir du bas.
- Roulettes industrielles de 150 mm (2x fixes, 2x pivotantes avec freins).
- Capacité de poids total de 1360 kg.



Designation	Dimension (mm)	Conditionné par	Quantité minimum	Réf	Code EAN	Prix tarif HT €	Prix tarif TTC €
Servante 10 tiroirs grande capacité 46" / 117 cm	1170 x 562 x 982	1	1	4932478852	4058546361341	1529,00	1834,80

Coffre de rangement supérieur en acier à 6 tiroirs de grande capacité 46" / 117 cm

- Tiroirs à fermeture légère d'une capacité de 45 kg.
- Chaque tiroir est fourni avec un tapis antidérapant.
- Tiroir supérieur de travail pour écrire ou utiliser un ordinateur portable.
- Tiroir de sécurité indépendant à verrouillage pour ranger en toute sécurité les objets de valeur (téléphone, clés, documents).
- Les butoirs d'angle en caoutchouc évitent les dommages lors des déplacements dans le garage.
- La barre d'alimentation magnétique permet de charger les batteries directement sur la poitrine.
- Tableau d'accrochage avec crochets sur la paroi arrière pour un accès facile aux outils les plus utilisés.



Designation	Dimension (mm)	Conditionné par	Quantité minimum	Réf	Code EAN	Prix tarif HT €	Prix tarif TTC €
Coffre supérieur 6 tiroirs pour servante 46" / 117 cm	1170 x 562 x 644	1	1	4932478854	4058546361365	1099,00	1318,80

Servante TOOLGUARD™ 7 tiroirs 27"/69 cm

NOUVEAU

- Tiroirs supportant jusqu'à 35 kg (statique).
- Tiroir du dessous supportant jusqu'à 50 kg
- La protection anti-basculé permet d'ouvrir un seul tiroir à la fois.
- Chaque tiroir est fourni avec un tapis antidérapant.
- Plan de travail en ABS encastré avec trous pour tournevis et compartiments supplémentaires.
- Panneau d'accrochage des deux côtés pour les crochets et les porte-outils afin de faciliter l'accès aux outils les plus utilisés.
- Tablettes latérales amovibles pour les bouteilles et les canettes.
- Séparateur métallique dans le tiroir du bas pour une meilleure organisation.
- Roulettes industrielles de 125 mm avec surface souple pour un roulement en douceur (2x fixes, 2x pivotantes avec 1x frein).
- Capacité de charge totale de 460 kg



Designation	Dimension (mm)	Conditionné par	Quantité minimum	Réf	Code EAN	Prix tarif HT €	Prix tarif TTC €
SERVANTE 7 TIROIRS 69CM TOOLGUARD™	971 x 741 x 520 (with handle)	1	1	4932498252	4058546521219	690,00	828,00

Surface de travail en PVC

- Caisson en métal à 10 tiroirs sur roulettes. surface en PVC pour 46"/117 cm
- Capacité de travail sur le dessus du caisson
- Empêche les outils de rouler ou de tomber du caisson
- Installation facile avec 2 bandes adhésives (inclus dans la livraison)



Designation	Conditionné par	Quantité minimum	Réf	Code EAN	Prix tarif HT €	Prix tarif TTC €
Surface de travail en PVC pour servante 117 cm	1	1	4932492547	4058546419141	22,90	27,48

Support de canette

- Permet de ranger des bombes aérosols ou des bouteilles.
- Compatible avec le cabinet roulant en acier TOOLGUARD™ 27"/69 cm (4932498252).



Designation	Conditionné par	Quantité minimum	Réf	Code EAN	Prix tarif HT €	Prix tarif TTC €
Support de canette	1	1	4932498955	4058546528249	30,00	36,00

Support pour essuis tout

- Porte-rouleau pour essuie-tout jusqu'à 30 cm de largeur et 26 cm de diamètre.
- Compatible avec les panneaux perforés TOOLGUARD™ des cabinets roulants en acier 4932498252, 4932478849 et 4932478851.



Designation	Conditionné par	Quantité minimum	Réf	Code EAN	Prix tarif HT €	Prix tarif TTC €
Support pour essuis tout	1	1	4932498956	4058546528256	35,00	42,00

Crochet en acier

- Crochet métallique universel.
- Compatible avec les panneaux perforés TOOLGUARD™



Designation	Conditionné par	Quantité minimum	Réf	Code EAN	Prix tarif HT €	Prix tarif TTC €
Crochet en acier	12	1	4932498957	4058546528263	30,00	36,00

Double crochet en acier

- Crochet double en métal universel.
- Compatible avec les panneaux perforés TOOLGUARD™



Designation	Conditionné par	Quantité minimum	Réf	Code EAN	Prix tarif HT €	Prix tarif TTC €
Double crochet en acier	12	1	4932498958	4058546528270	70,00	84,00

Multiprise magnétique compatible ue

- Multiprise avec 3 prises pour fiches EU ou UK et 2 ports USB-A (Version UK 3x USB-A).
- Support magnétique permettant de fixer le centre d'alimentation sur toute surface métallique.



Designation	Conditionné par	Quantité minimum	Réf	Code EAN	Prix tarif HT €	Prix tarif TTC €
MULTIPRISE MAGNÉTIQUE COMPATIBLE UE	1	1	4932498959	4058546528287	60,00	72,00

Servante 30" / 78 cm équipée HT TOOLGUARD™ Premium

- Tiroirs à fermeture souple d'une capacité de 45 kg & le tiroir du bas a une capacité de 90 kg.
- La protection anti-basculement nous permet d'ouvrir qu'un seul tiroir à la fois.
- Roulettes industrielles de 125 mm (2 roulettes fixes, 2 pivotantes avec frein)
- 5 tiroirs remplis avec avec des outils essentiels pour la maintenance auto, spécialement placés dans des modules pour un meilleur rangement.
- M18FMTIW2F12 M18 FUEL™ Boulonneuse 1/2" avec fixation O'ring : La boulonneuse à chocs sans fil la plus polyvalente de la large gamme MILWAUKEE® avec 881 Nm de couple au desserrage 745 Nm de couple au serrage & Conception incroyablement compacte pour ce niveau de performance, avec seulement 152 mm de longueur totale idéale pour les applications dans des espaces confinés
- 2 x Batterie M18™ 5.0 Ah : nouveau matériau du boîtier permet d'avoir une meilleure protection contre l'huile, les solvants et les graisses.
- M12™ - M18™ Chargeur rapide : recharge toutes les batteries REDLITHIUM™ M18™, M14™, M12™ du pack



Designation	Conditionné par	Quantité minimum	Réf	Code EAN	Prix tarif HT €	Prix tarif TTC €
Servante 30"/78 cm équipée TOOLGUARD™ HT 246 outils	246	1	4932493817	4058546509774	3492,50	4191,00

Set cliquet & douilles 1/4", 3/8", 1/2" 119 pc (4932498518), Module servante clés MAX BITE™ (27 pc) (4932493247), Module Pince 4 pcs (4932493631), Module mousse clés à cliquet MAX BITE™ 15 pc (4932479828), Module clé plate 10 pcs (4932493629), Module mousse tournevis trilobe 23 pcs (4932479830), Module pince circlips 3 pcs (4932493632), Module Marteau rivoir et maillet de carrossier (2pcs) (4932493253), Module servante mesure et découpe (3pc) (4932493252), Module douille à choc 1/2 - 32 pcs (4932493392), Boulonneuse à choc M18 FIW2F12-0 (4933498058), 2 x Batterie M18™ 5.0 Ah (4932479265), M12™ - M18™ Chargeur rapide (4932451079), Lunette de sécurité - anti-rayures et anti-buées - 1 pièce (4932478763), Servante 7 tiroirs de 30" / 78 cm (4932478849)

Servante 30" / 78 cm TOOLGUARD™ équipée HT Standard

- Tirais à fermeture souple d'une capacité de 45 kg & le tiroir du bas a une capacité de 90 kg.
- La protection anti-basculement nous permet d'ouvrir qu'un seul tiroir à la fois.
- Roulettes industrielles de 125 mm (2 roulettes fixes, 2 pivotantes avec frein)
- 5 tiroirs remplis avec des outils essentiels pour la maintenance auto, spécialement placés dans des modules pour un meilleur rangement.



Designation	Conditionné par	Quantité minimum	Réf	Code EAN	Prix tarif HT €	Prix tarif TTC €
Servante 30" / 78 cm équipée TOOLGUARD™ HT standard	206	1	4932498185	4058546520540	2990,00	3588,00

Set cliquet & douilles 1/4", 3/8", 1/2" 119 pc (4932498518), Module servante clés MAX BITE™ (27 pc) (4932493247), Module Pince 4 pcs (4932493631), Module mousse clés à cliquet MAX BITE™ 15 pc (4932479826), Module clé plate 10 pcs (4932493629), Module mousse tournevis trilobe 23 pcs (4932479830), Module pince circlips 3 pcs (4932493632), Module Marteau rivoir et maillet de carrossier (2pcs) (4932493253), Module servante mesure et découpe (3pc) (4932493252), Servante 7 tiroirs de 30" / 78 cm (4932478849)

SERVANTE EQUIPEE 7 TIROIRS 69CM TOOLGUARD™ 196 OUTILS

- 3 des 7 tiroirs équipés d'outils essentiels, soigneusement placés dans des inserts en mousse pour une organisation optimale.
- Tirais à fermeture souple d'une capacité de 35 kg & le tiroir du bas a une capacité de 70 kg.
- La protection anti-basculement nous permet d'ouvrir qu'un seul tiroir à la fois.
- Roulettes industrielles de 125 mm (2x roulettes fixes, 2x pivotantes avec 1x frein).
- Cliquets à 90 dents avec un arc de rotation de 4° pour les espaces de travail restreints.
- Clés mixtes avec prise ouverte MAX BITE™ réduisant l'arrondissement et le dérapage.
- Tournevis avec poignée Tri-Lobe confortable, optimisée pour un confort maximal et les applications à couple élevé.



Designation	Conditionné par	Quantité minimum	Réf	Code EAN	Prix tarif HT €	Prix tarif TTC €
SERVANTE EQUIPEE 7 TIROIRS 69CM TOOLGUARD™ 196 OUTILS						
MODULE MOUSSE DOUILLE ET CLIQUET 1/4" 28 PCS (4932479824), MODULE MOUSSE DOUILLE ET CLIQUET 3/8" 32 PCS (4932479825), MODULE MOUSSE DOUILLE ET CLIQUET 1/2" 28 PCS (4932479826), MODULE MOUSSE CLÉS MIXTES MAXBITE 15 PCS (4932479827), MODULE SERVANTE TOURNEVIS SL&PH 7 PIÈCES (4932492394), MODULE SERVANTE OUTILLAGE GENERALE (4932493257)	131	1	4932499182	4058546563462	1490,00	1788,00



Master module polyvalente

NOUVEAU

- Sélection idéale d'outils à main innovants pour l'entretien et la réparation, organisés dans des inserts en mousse premium.
- Cliquets à 90 dents avec un arc de rotation de 4° pour les espaces de travail restreints.
- Clés mixtes avec poignée ouverte MAX BITE™ réduisant l'arrondi et le dénudage.
- Tournevis avec poignée Tri-Lobe confortable, optimisée pour un confort maximal et les applications à couple élevé.
- Inserts en mousse premium, tailles découpées au laser pour une identification rapide, avec fond rouge pour détecter rapidement les outils manquants.



Designation	Conditionné par	Quantité minimum	Réf	Code EAN	Prix tarif HT €	Prix tarif TTC €
MASTER MODULE POLYVALENTE						
MODULE MOUSSE DOUILLE ET CLIQUET 1/4" 28 PCS (4932479824), MODULE MOUSSE DOUILLE ET CLIQUET 1/2" 28 PCS (4932479826), MODULE MOUSSE CLÉS MIXTES MAXBITE 15 PCS (4932479827), MODULE MOUSSE TOURNEVIS TRILOBE 23 PCS (4932479830), SET DE CLÉS TORX 8 PIÈCES (4932480979), SET CLES HEXAGONALES COMPACTES - 9 PCS (4932492399), SET EMBOUTS SHOCKWAVE™ GEN 3-40 PIÈCES (4932492004), SET 19 FORETS HSSG THUNDERWEB (4932493869)	170	1	4932499473	4058546566371	1090,91	1309,09

Master module automobile

NOUVEAU

- Sélection idéale d'outils à main innovants pour l'entretien et la réparation, organisés dans des inserts en mousse premium.
- Cliquets à 90 dents avec un arc de rotation de 4° pour les espaces de travail restreints.
- Clés mixtes avec poignée ouverte MAX BITE™ réduisant l'arrondi et le dénudage.
- Poignée en T avec douille pivotante à 180° ultra-durable pour un accès optimal aux angles difficiles d'accès.
- Tournevis avec poignée Tri-Lobe confortable, optimisée pour un confort maximal et les applications à couple élevé.
- Inserts en mousse premium, tailles découpées au laser pour une identification rapide, avec fond rouge pour détecter rapidement les outils manquants.

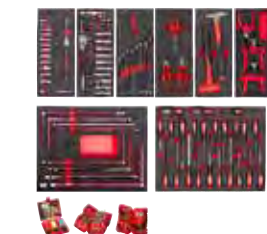

Designation	Conditionné par	Quantité minimum	Réf	Code EAN	Prix tarif HT €	Prix tarif TTC €
MASTER MODULE AUTOMOBILE						
MODULE MOUSSE DOUILLE ET CLIQUET 1/4" 28 PCS (4932479824), MODULE MOUSSE DOUILLE ET CLIQUET 1/2" 28 PCS (4932479826), MODULE MOUSSE CLÉS MIXTES MAXBITE 15 PCS (4932479827), MODULE PACKOUT™ CLÉ EN T AVEC DOUILLE PIVOTANTE 8PCS (4932499113), MODULE MOUSSE TOURNEVIS TRILOBE 23 PCS (4932479830), MODULE SERVANTE SET 3 PINCES (4932493256), MODULE PINCE CIRCLIP 3PCS (4932493632), MODULE MARTEAU RIVOIR MAILLET CARROSSIER (4932493253), SET DOUILLES À CHOC AUTOMOBILE 1/2 (4932451568), SET EMBOUTS SHOCKWAVE™ GEN 3-40 PIÈCES (4932492004), SET 19 FORETS HSSG THUNDERWEB (4932493869)	172	1	4932499474	4058546566388	1418,18	1701,82

Master module industrie

NOUVEAU

- Sélection idéale d'outils à main innovants pour l'entretien et la réparation, organisés dans des inserts en mousse premium.
- Cliquets à 90 dents avec un arc de rotation de 4° pour les espaces de travail restreints.
- Clés mixtes avec poignée ouverte MAX BITE™ réduisant l'arrondi et le dénudage.
- Tournevis avec poignée Tri-Lobe confortable, optimisée pour un confort maximal et les applications à couple élevé.
- Inserts en mousse premium, tailles découpées au laser pour une identification rapide, avec fond rouge pour détecter rapidement les outils manquants.



Designation	Conditionné par	Quantité minimum	Réf	Code EAN	Prix tarif HT €	Prix tarif TTC €
MASTER MODULE INDUSTRIE						
MODULE SERVANTE CLIQUET DOUILLES 1/2 1/4 3/8 (4932498518), MODULE MOUSSE CLÉS MIXTES MAXBITE 15 PCS (4932479827), MODULE CLÉ PLATE 10PC (4932493629), MODULE MOUSSE TOURNEVIS TRILOBE 23 PCS (4932479830), MODULE SERVANTE OUTILLAGE GENERALE (4932493257), MODULE PINCE CIRCLIP 3PCS (4932493632), SET EMBOUTS SHOCKWAVE™ GEN 3-40 PIÈCES (4932492004), SET 19 FORETS HSSG THUNDERWEB (4932493869)	244	1	4932499475	4058546566395	1854,55	2225,45

Modules clés MAX BITE™

- 144 positions de dents à cliquet offrant un arc de rotation de 2,5° permettant d'accéder aux espaces les plus étroits.
- Cliquets durables à double empiement pour une longue durée de vie du cliquet.
- La poignée MAX BITE™ à extrémité ouverte réduit les arrondis et le dépouillement.
- Manche en I-Beam pour une prise en main confortable.

Designation	Dimension (mm)	Conditionné par	Quantité minimum	Réf	Code EAN	Prix tarif HT €	Prix tarif TTC €
① Module servante clés MAX BITE™ (27 pc)	45 x 536 x 417	27	1	4932493247	4058546481186	699,00	838,80
6mm, 7mm, 8mm, 9mm, 10mm, 11mm, 12mm, 13mm, 14mm, 15mm, 16mm, 17mm, 18mm, 19mm, 20mm, 21mm, 22mm, 23mm, 24mm, 25mm, 26mm, 27mm, 28mm, 30mm, 32mm, 36mm							
Module vide clés mixtes MaxBite 27 pc	45 x 536 x 417	1	1	4932493676	4058546508364	73,00	87,60
② Module servante clé à cliquets MAXBITE™ 22pc	45 x 536 x 417	22	1	4932493248	4058546481193	719,00	862,80
6mm, 7mm, 8mm, 9mm, 10mm, 11mm, 12mm, 13mm, 14mm, 15mm, 16mm, 17mm, 18mm, 19mm, 20mm, 21mm, 22mm, 24mm, 25mm, 27mm, 30mm, 32mm							
Module vide clés à cliquet MaxBite à tête flexible 22 pcs	45 x 536 x 417	1	1	4932493677	4058546508371	73,00	87,60



Module mousse clés à cliquet MAX BITE™ à tête flexible

- Tête pivotante à 180° pour un meilleur accès aux espaces restreints.
- La poignée MAX BITE™ réduit les arrondis et le manque d'adhérence
- 144 positions de dents à cliquet donnant un arc de rotation de 2,5° permettant d'accéder aux espaces les plus étroits.
- Cliquets durables à double empiement pour une plus longue durée de vie du cliquet.
- Manche en I-Beam pour une prise en main confortable.

Designation	Dimension (mm)	Conditionné par	Quantité minimum	Réf	Code EAN	Prix tarif HT €	Prix tarif TTC €
Module mousse clés à cliquet tête flexible MAX BITE™	45 x 178.5 x 417	15	1	4932479829	4058546376239	399,00	478,80
8, 9, 10, 11, 12, 13, 14, 15, 16, 17, 18, 19, 20, 21, 22 mm							
Module vide clés à cliquet maxbite à tête flexible 15 pcs	45 x 178.5 x 417	1	1	4932493667	4058546513610	39,00	46,80

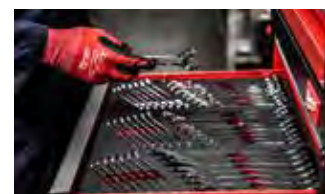

Module servante clés MAX BITE™

- La poignée MAX BITE™ à extrémité ouverte réduit les arrondis et le dépouillement.
- Manche en I-Bear pour une prise en main confortable.
- Boîte décalée de 15° pour une meilleure accessibilité.
- Acier allié au chrome, chromé.

Designation	Dimension (mm)	Conditionné par	Quantité minimum	Réf	Code EAN	Prix tarif HT €	Prix tarif TTC €
Module mousse clés mixtes MAX BITE™	45 x 178.5 x 417	15	1	4932479827	4058546376215	199,00	238,80
8, 9, 10, 11, 12, 13, 14, 15, 16, 17, 18, 19, 20, 21, 22 mm							
Module vide clé mixte MaxBite 15 pcs	45 x 178.5 x 417	1	1	4932493665	4058546485368	39,00	46,80



Module clés à cliquet MAX BITE™

- 144 positions de dents à cliquet offrant un arc de rotation de 2,5° permettant d'accéder aux espaces les plus étroits.
- Cliquets durables à double empiement pour une longue durée de vie du cliquet.
- La poignée MAX BITE™ à extrémité ouverte réduit les arrondis et le dépouillement.
- Manche en I-Beam pour une prise en main confortable.

Designation	Dimension (mm)	Conditionné par	Quantité minimum	Réf	Code EAN	Prix tarif HT €	Prix tarif TTC €
Module mousse clés à cliquet MAX BITE™	45 x 178.5 x 417	15	1	4932479828	4058546376222	299,00	358,80
8, 9, 10, 11, 12, 13, 14, 15, 16, 17, 18, 19, 20, 21, 22 mm							
Module vide set clé à cliquet maxbite 15 pcs	45 x 178.5 x 417	1	1	4932493666	4058546513603	39,00	46,80



Module clé plate

- Dimensions réduites de la tête pour un accès dans les endroits étroits.
- Poignée arrondie I-Beam pour une application confortable du couple.
- Étiquettes de taille remplies d'encre pour une identification facile et rapide de la taille.
- Finition chromée pour résister à la corrosion et à la rouille.
- Les sets sont présentés dans une mousse durable.

Designation	Dimension (mm)	Conditionné par	Quantité minimum	Réf	Code EAN	Prix tarif HT €	Prix tarif TTC €
① Module clé plate 10 pcs	45 x 178.5 x 417	10	1	4932493629	4058546485009	159,00	190,80
6x7, 8x9, 10x11, 12x13, 14x15, 16x17, 18x19, 20x22, 21x23, 24x27mm							
② Module clé plate 4 pc	45 x 178.5 x 417	4	1	4932493630	4058546485016	129,00	154,80
24x26, 25x28, 27x29, 30x32mm							



Module clé à tuyauter

- Géométrie optimisée de la tête pour une bonne prise sur les fixations et une réduction de l'arrondi des écrous.
- Poignée en I pour plus de confort lors de l'application d'un couple élevé.
- Étiquettes de taille remplies d'encre pour une identification facile et rapide de la taille.
- Têtes inclinées à 15° pour un meilleur accès.
- L'ensemble est soigneusement rangé dans une mousse durable.



Designation	Dimension (mm)	Conditionné par	Quantité minimum	Réf	Code EAN	Prix tarif HT €	Prix tarif TTC €
Module clé à tuyauter 6 pcs	45 x 178.5 x 417	6	1	4932493628	4058546484996	139,00	166,80
	8x10, 10x11, 12x14, 13x14, 17x19, 19x22mm						

Module servante clés à œil 9 pcs

NOUVEAU

- Poignée décalée à 75° pour un meilleur accès dans les espaces restreints.
- Poignée en I arrondie pour un couple confortable à appliquer.
- Tailles gravées et remplies d'encre pour une identification rapide et facile.
- Finition chromée pour une protection contre la corrosion et la rouille.
- Mousse premium découpée au laser avec fond rouge pour identifier rapidement les outils manquants.



Designation	Dimension (mm)	Conditionné par	Quantité minimum	Réf	Code EAN	Prix tarif HT €	Prix tarif TTC €
Module servante clés à œil 9 pcs	45 x 178.5 x 417	9	1	4932499086	4058546529550	200,00	240,00
Module vide clés à œil 9 pcs	45 x 178.5 x 417	1	1	4932499087	4058546529567	35,00	42,00

Module servante clés à molette

- Vis de réglage de précision pour des réglages précis et la mâchoire ne s'ouvre pas
- Revêtement chromé pour une protection contre la rouille et une durabilité accrue.
- Conception ergonomique de la poignée arrondie pour un ajustement confortable dans la main et moins de points de pression sur la paume.
- Conception de la tête fine pour atteindre des espaces restreints
- Les mâchoires parallèles ne s'ouvrent pas et n'endommagent pas les surfaces finies
- Les mâchoires parallèles ne s'ouvrent pas et n'endommagent pas les surfaces finies
- Trou pour lanière



Designation	Dimension (mm)	Conditionné par	Quantité minimum	Réf	Code EAN	Prix tarif HT €	Prix tarif TTC €
MODULE SERVANTE CLÉS À MOLETTE	45 x 178.5 x 417	3	1	4932492397	4058546417642	85,90	103,08
	150mm, 200mm, 250mm						
Module vide pince multiprise 3 pcs	45 x 178.5 x 417	1	1	4932493674	4058546508340	39,00	46,80



Module servante Cliquet douilles 1/2", 1/4", 3/8"

- Conception à 90 dents avec un arc de 4° pour les espaces de travail restreints.
- FOUR FLAT™ côtés de la douille pour empêcher le roulement.
- Conception entièrement métallique pour une durabilité maximale
- Mousse premium découpée au laser avec fond rouge pour identifier rapidement les outils manquants



Designation	Dimension (mm)	Conditionné par	Quantité minimum	Réf	Code EAN	Prix tarif HT €	Prix tarif TTC €
Module servante Cliquet douilles 1/2", 1/4", 3/8"	45 x 536 x 417	119	1	4932498518	4058546523879	870,00	1044,00
Module vide Cliquets et douilles 1/4", 3/8", 1/2"	45 x 536 x 417	1	1	4932498740	4058546526092	109,00	130,80

Module mousse jeu de clés à cliquet et de douilles 1/4"

- Conception à 90 dents avec un arc de 4° pour les espaces de travail restreints.
- FOUR FLAT™ côtés de la douille pour empêcher le roulement.
- Conception entièrement métallique pour une durabilité maximale.



Designation	Dimension (mm)	Conditionné par	Quantité minimum	Réf	Code EAN	Prix tarif HT €	Prix tarif TTC €
Jeu de clés à cliquet et de douilles 1/4" avec mousse intégré	45 x 178.5 x 417	28	1	4932479824	4058546376185	169,00	202,80
	Douilles standard : 5 mm, 5,5 mm, 6 mm, 7 mm, 8 mm, 9 mm, 10 mm, 11 mm, 12 mm, 13 mm, 14 mm, 15 mm / Douilles profondes : 5 mm, 5,5 mm, 6 mm, 7 mm, 8 mm, 9 mm, 10 mm, 11 mm, 12 mm, 13 mm, 14 mm, 15 mm / Extension de 762 mm, extension de 152 mm						
Module vide cliquet et douilles 28 pcs	45 x 178.5 x 417	1	1	4932493662	4058546485337	39,00	46,80



Module servante douilles et embouts 1/4"

NOUVEAU

- Conception à 90 dents avec un arc de 4° pour les espaces de travail restreints.
- FOUR FLAT™ côtés de la douille pour empêcher le roulement.
- Conception entièrement métallique pour une durabilité maximale.
- Mousse Premium découpée au laser avec fond rouge pour identifier rapidement les outils manquants.



Designation	Dimension (mm)	Conditionné par	Quantité minimum	Réf	Code EAN	Prix tarif HT €	Prix tarif TTC €
Module servante douilles et embouts 1/4"							
	Cliquet / Douilles standard : 4 mm, 4,5 mm, 5 mm, 5,5 mm, 6 mm, 7 mm, 8 mm, 9 mm, 10 mm, 11 mm, 12 mm, 13 mm / Douilles profondes : 4 mm, 4,5 mm, 5 mm, 5,5 mm, 6 mm, 7 mm, 8 mm, 9 mm, 10 mm, 11 mm, 12 mm, 13 mm / Douilles pour embouts Torx : T8, T10, T15, T20, T25, T27, T30, T40 / Douilles pour embouts hexagonaux : 2 mm, 2,5 mm, 3 mm, 4 mm, 5 mm, 6 mm / Porte-embout / Adaptateur de joint universel / Poignée de tournevis / Rallonge de 38 mm / Rallonge de 76 mm / Jeu de 32 pièces SHOCKWAVE™ impact duty.						
Module vide servante douilles et embouts 1/4"	45 x 178.5 x 417	1	1	4932499294	4058546564582	35,00	42,00

Module mousse Jeu de clés à cliquet et de douilles 3/8"

- Conception à 90 dents avec un arc de 4° pour les espaces de travail restreints.
- FOUR FLAT™ côtés de la douille pour empêcher le roulement.
- Conception entièrement métallique pour une durabilité maximale.



Designation	Dimension (mm)	Conditionné par	Quantité minimum	Réf	Code EAN	Prix tarif HT €	Prix tarif TTC €
Jeu de clés à cliquet et de douilles 3/8" avec mousse intégré	45 x 178.5 x 417	32	1	4932479825	4058546376192	219,00	262,80
Douilles standard : 6 mm, 7 mm, 8 mm, 9 mm, 10 mm, 11 mm, 12 mm, 13 mm, 14 mm, 15 mm, 16 mm, 17 mm, 18 mm, 19 mm / Douilles profondes : 6 mm, 7 mm, 8 mm, 9 mm, 10 mm, 11 mm, 12 mm, 13 mm, 14 mm, 15 mm, 16 mm, 17 mm, 18 mm, 19 mm / Extension de 762 mm, extension de 152 mm / Adaptateur de tuyau universel							
Module vide cliquet et douilles 32 pcs	45 x 178.5 x 417	1	1	4932493663	4058546485344	39,00	46,80

Module mousse douilles et cliquets 1/2"

- Conception à 90 dents avec un arc de 4° pour les espaces de travail restreints.
- FOUR FLAT™ les côtés de la douille pour empêcher le roulement.
- Conception entièrement métallique pour une durabilité maximale.



Designation	Dimension (mm)	Conditionné par	Quantité minimum	Réf	Code EAN	Prix tarif HT €	Prix tarif TTC €
Jeu de clés à cliquet et de douilles 1/2" avec mousse intégré	45 x 178.5 x 417	28	1	4932479826	4058546376208	249,00	298,80
Douilles standard : 10 mm, 11 mm, 12 mm, 13 mm, 14 mm, 15 mm, 16 mm, 17 mm, 18 mm, 19 mm, 20 mm, 21 mm, 22 mm, 23 mm, 24 mm / Douilles profondes : 10 mm, 11 mm, 12 mm, 13 mm, 14 mm, 15 mm, 16 mm, 17 mm, 18 mm, 19 mm / Extension 76 mm, extension 127 mm							
Module vide cliquet et douille 1/2" 28 pcs	45 x 178.5 x 417	1	1	4932493664	4058546485351	39,00	46,80

Module packout™ clé en T avec douille pivotante

NOUVEAU

- Douille pivotante à 180° ultra-durable pour un accès maximal aux angles difficiles d'accès.
- Barre coulissante ajustable pour un maximum de levier ou un accès facile dans les espaces étroits.
- Douilles peu profondes pour serrer les écrous sur des boulons longs sans effort.
- Mousse premium découpée au laser avec fond rouge pour identifier rapidement les outils manquants.

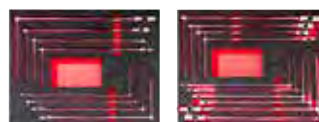

Designation	Dimension (mm)	Conditionné par	Quantité minimum	Réf	Code EAN	Prix tarif HT €	Prix tarif TTC €
MODULE PACKOUT™ CLÉ EN T AVEC DOUILLE PIVOTANTE 8PCS 7mm, 8mm, 10mm, 12mm, 13mm, 14mm, 17mm, 19mm	45 x 536 x 417	8	1	4932499113	4058546529826	294,55	353,45
MODULE VIDE PACKOUT™ CLÉ EN T AVEC DOUILLE PIVOTANTE	45 x 536 x 417	1	1	4932499114	4058546529833	92,73	111,27
MODULE PACKOUT™ CLÉ EN T AVEC DOUILLE PIVOTANTE 10PCS 7mm, 8mm, 10mm, 12mm, 13mm, 14mm, 15mm, 16mm, 17mm, 18mm	45 x 536 x 417	10	1	4932499295	4058546564599	340,00	408,00
MODULE VIDE PACKOUT™ CLÉ EN T AVEC DOUILLE PIVOTANTE	45 x 536 x 417	1	1	4932499296	4058546564605	92,73	111,27

Module servante pince-étau TORQUE LOCK™

- TORQUE LOCK™ : Mise en place plus rapide et relâchement facile lors du serrage de matériaux plats et ronds. Une force supplémentaire peut être appliquée au tournevis à la pince étau TORQUE LOCK™ avec un tournevis pour une prise meilleure et plus sûre. Peut également être utilisé à des fins de suspension / stockage.
- Mâchoires renforcées : Meilleure force de prise sur les matériaux du chantier.
- Protection contre la rouille : L'outil chromé augmente la durée de vie en réduisant la corrosion.
- Conception du levier de déverrouillage : Levier de déverrouillage traditionnel pour les besoin du chantier.
- Les pinces MAXBITE™ ont une géométrie de mâchoire spéciale pour une prise maximale.

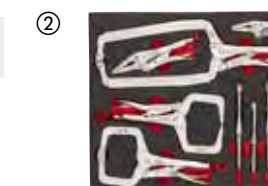
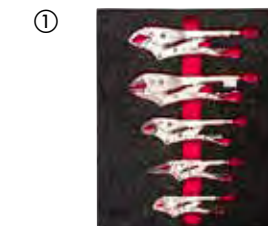

Designation	Dimension (mm)	Conditionné par	Quantité minimum	Réf	Code EAN	Prix tarif HT €	Prix tarif TTC €
① MODULE PINCE ETAU 5PC Pince-étau mâchoires incurvées 127 mm (4932472263), Pince-étau TORQUE LOCK™ 150 mm mâchoires droites et longues (4932471731), Pince-étau mâchoires larges 170 mm (4932471730), Pince-étau TORQUE LOCK™ 250 mm mâchoires droites (4932471726), Pince-étau mâchoires larges 250 mm (4932471729)	45 x 357 x 417	5	1	4932493634	4058546485054	149,00	178,80
Module vide pince à bougie antiparasite 11 pcs	45 x 536 x 417	1	1	4932493680	4058546508401	73,00	87,60
② Module Servante pince-étau (11PC)	45 x 536 x 417	11	1	4932493251	4058546481223	349,00	418,80

Pince-étau mâchoires incurvées 127 mm, Pince-étau mâchoires incurvées 170 mm, Pince-étau mâchoires incurvées 250 mm, Pince étau pour soudure 280 mm (4932471728), Pince-étau TORQUE LOCK™ 150 mm mâchoires droites et longues (4932472262), Pince-étau mâchoires larges 170 mm (4932471730), Pince-étau mach. surmoulées 280 mm (4932471727)

MODULE SERVANTE SET 3 PINCES

- Effet de levier optimum pour travailler facilement et sans effort
- Bords tranchants durcis par induction pour couper les fils durs et doux
- Protège de la corrosion pour une durée de vie plus longue
- Troue à lanière compatible avec notre gamme lanière

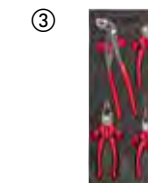

Designation	Dimension (mm)	Conditionné par	Quantité minimum	Réf	Code EAN	Prix tarif HT €	Prix tarif TTC €
① MODULE PINCES ETAU ET PINCE MULTI 2 PCS Pince-étau TORQUE LOCK™ 250mm mâchoires incurvées (4932471725), Pince multiprise - 250 mm (4932492459)	45 x 178.5 x 417	2	1	4932493255	4058546481261	99,00	118,80
Module vide pince étau et pince multi 2 pcs	45 x 178.5 x 417	1	1	4932493684	4058546508449	39,00	46,80
② MODULE SERVANTE SET 3 PINCES Pince universelle - 180 mm (4932492462), Pince coupante diagonale - 160 mm (4932492463), Pince à bec long - 205mm (4932492465)	45 x 178.5 x 417	3	1	4932493256	4058546481278	149,00	178,80
Module vide set pinces 3 pcs	45 x 178.5 x 417	1	1	4932493685	4058546508456	39,00	46,80
③ MODULE PINCE 4PC Pince universelle - 180 mm (4932492462), Pince coupante diagonale - 160 mm (4932492463), Pince à bec long - 205 mm (4932492465), Pince multiprise - 250 mm (4932492459)	45 x 178.5 x 417	4	1	4932493631	4058546485023	149,00	178,80

Module servante pince VDE 4 pcs

- Certifiée VDE. Testé jusqu'à 10,000 volts et garanti jusqu'à 1,000 volts. Testé contre le froid jusqu'à -40°
- Lames forgées en acier, durcies et tempérées pour une meilleure durabilité. La surface de finition en titane gris est non réfléchi résiste un maximum à la corrosion.
- Possède des bords tranchants durcis pour couper les matériaux les plus durs
- joint de précision travaillé pour une transmission de force maximale avec un effet de levier optimal pour un travail facile et sans effort
- grip ergonomique avec une poignée douce pour une prise confortable



Designation	Dimension (mm)	Conditionné par	Quantité minimum	Réf	Code EAN	Prix tarif HT €	Prix tarif TTC €
① Module servante de pinces VDE (4pcs) Pince diagonale VDE 160mm, pince à bec long 205mm, pince universelle VDE 180mm, Pince multiprise 160 mm	45 x 178.5 x 417	4	1	4932493250	4058546481216	199,00	238,80
Module vide set pinces isolés 4 pcs	45 x 178.5 x 417	1	1	4932493679	4058546508395	39,00	46,80
② Module servante set de 4 pinces VDE Pince coupante diagonale VDE 160mm, pince à bec long VDE 205mm, coupe câble VDE 160mm, pince à dénuder VDE 160mm	45 x 178.5 x 417	4	1	4932493460	4058546483319	199,00	238,80
Module vide pince VDE 4 pcs	45 x 178.5 x 417	1	1	4932493675	4058546508357	39,00	46,80

Module mousse servant Jeu de pinces à circlips

- Conversion interne-externe plus facile et plus rapide grâce au cadran rainuré antidérapant.
- Le boîtier convertisseur entièrement en métal résiste à l'usure et empêche la réduction de la résistance des articulations.
- Poignées antidérapantes doublées.
- Rangé dans une mousse de qualité supérieure.

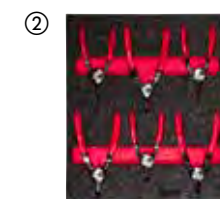
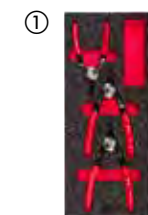

Designation	Dimension (mm)	Conditionné par	Quantité minimum	Réf	Code EAN	Prix tarif HT €	Prix tarif TTC €
① MODULE PINCE CIRCLIP 3PC PINCE CIRCLIPS REVERSIBLE MOYEN DROIT (4932492490), PINCE CIRCLIPS REVERSIBLE GRAND DROIT (4932492493), PINCE CIRCLIPS REVERSIBLE GRAND DROIT (4932492495)	45 x 178.5 x 417	3	1	4932493632	4058546485030	179,00	214,80
② MODULE PINCE CIRCLIP 6PCS PINCE CIRCLIPS REVERSIBLE PETIT DROIT (4932492487), PINCE CIRCLIPS REVERSIBLE PETIT 45° (4932492488), PINCE CIRCLIPS REVERSIBLE MOYEN DROIT (4932492490), PINCE CIRCLIPS REVERSIBLE GRAND DROIT (4932492493), PINCE CIRCLIPS REVERSIBLE GRAND 45° (4932492494), PINCE CIRCLIPS REVERSIBLE GRAND 90° (4932492495)	45 x 357 x 417	6	1	4932493633	4058546485047	279,00	334,80

MODULE SERVANTE OUTILLAGE GENERALE

- L'étui Twist and Lock permet d'avoir un accès rapide aux clés et de les maintenir en place en toute sécurité. Embout à bille pour un accès à la vis jusqu'à 30°
- Pinces : effet de levier optimum pour un travail facile et sans effort. Bords tranchants durcis par induction pour couper les fils durs, fins et doux.
- Marteau rivoir : Connexion de tête renforcée pour une durabilité accrue. Poignée en hickory offrant une faible vibration
- Scie à métaux : Armature métal robuste pour supporter une très haute tension de lame (25000 psi).
- Mètre à ruban magnétique : Aimant puissant au début de la bande pour un accrochage facile sur des surfaces planes et tubes. Design compact et ergonomique



Designation	Dimension (mm)	Conditionné par	Quantité minimum	Réf	Code EAN	Prix tarif HT €	Prix tarif TTC €
MODULE SERVANTE OUTILLAGE GENERALE - 15 pcs Set Clés Hex - 9pcs (4932478621), Pince coupante diagonale 160mm (4932492463), Pince universelle 165mm(4932492461), Pince multiprise 250mm (4932492459), Marteau rivoir manche bois 500 g (4932478668), Scie à métaux (48220050), Mètre à ruban magnétique 5m - 16ft(4932464602)	45 x 536 x 417	15	1	4932493257	4058546481285	279,00	334,80
Module vide outillage générale	45 x 536 x 417	1	1	4932493686	4058546508463	39,00	46,80

MODULE MARTEAU RIVOIR ET MAILLET DE CARROSSIER

- Un design équilibré pour un meilleur contrôle
- Poignée avec un grip plus durable et un design anti glisse
- Réduit les vibrations et minimise les rebonds

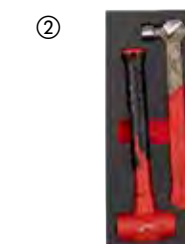
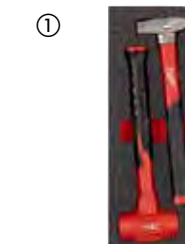

Designation	Dimension (mm)	Conditionné par	Quantité minimum	Réf	Code EAN	Prix tarif HT €	Prix tarif TTC €
① Module Marteau rivoir et maillet de carrossier (2pcs) Marteau de serrurier manche bois 500 g (4932478663), Maillet de carrossier anti-rebond 790G (4932492350)	45 x 178.5 x 417	2	1	4932493253	4058546481247	119,00	142,80
Module vide Marteau rivoir et maillet carrossier	45 x 178.5 x 417	1	1	4932493682	4058546508425	39,00	46,80
② MODULE MARTEAU SHOCKSHIELD ET MAILLET ANTI REBOND (2pcs) Marteau de carrossier SHOCKSHIELD™ 450G (4932492346), Maillet de carrossier anti-rebond 790G (4932492350)	45 x 178.5 x 417	2	1	4932493254	4058546481254	149,00	178,80
Module vide marteau shockshield et maillet anti rebond 2 pc	45 x 178.5 x 417	1	1	4932493683	4058546508432	39,00	46,80

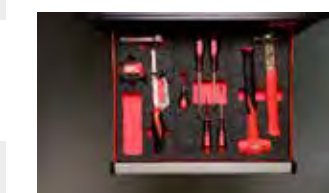

Module mousse coupe et mesure

- Scie à métaux compacte : L'outil changement de lame de la scie à métaux compacte pour un changement 10 fois plus rapide et accepte les lames 12"
- Cutter à lames sécables : molette de serrage en métal pour une durée de vie plus longue
- Aimant puissant au début de la bande pour un accrochage facile sur des surfaces planes et tubes. Design compact et ergonomique

Designation	Dimension (mm)	Conditionné par	Quantité minimum	Réf	Code EAN	Prix tarif HT €	Prix tarif TTC €
Module servante mesure et découpe (3pc)	45 x 178.5 x 417	3	1	4932493252	4058546481230	89,00	106,80
Mètre à ruban magnétique 5 m - 16 ft (4932464602), Cutter à lames sécables 18 mm (48221961), Scie à métaux compacte (48220012)							
Module vide coupe et mesure 3 pc	45 x 178.5 x 417	1	1	4932493681	4058546508418	39,00	46,80



Module mousse Tournevis VDE Tri-lobe

- Testé VDE jusqu'à 10 000 volts et garanti jusqu'à 1,000 volts
- Revêtement isolant fin pour les applications électriques dans les espaces étroits.
- Poignée Tri-Lobe optimisée pour un maximum de couple
- Marquage permanent des tailles pour une identification rapide

Designation	Dimension (mm)	Conditionné par	Quantité minimum	Réf	Code EAN	Prix tarif HT €	Prix tarif TTC €
① Module Servante Tournevis VDE Tri-lobe (8pc)	45 x 178.5 x 417	8	1	4932493249	4058546481209	99,00	118,80
PH0x60, PH1x80, PH2x100, 0.4x2.5x75, 0.6x3.5x100, 0.8x4x100, 1.0x5.5x125, 1.2x6.5x150							
Module vide set Tournevis isolés 8 pcs	45 x 178.5 x 417	1	1	4932493678	4058546508388	39,00	46,80



Module servante tournevis tri-lobe

- Poignée Tri-Lobe à couple élevé optimisé pour un confort maximal de l'utilisateur et idéal pour les applications à couple élevé.
- Embouts magnétiques trempés assurent une durabilité et une rétention maximales des fixations.
- La tige de la clé permet d'exercer un effet de levier supplémentaire.
- Anti-roulis à 3 côtés sur la poignée.

Designation	Dimension (mm)	Conditionné par	Quantité minimum	Réf	Code EAN	Prix tarif HT €	Prix tarif TTC €
① MODULE SERVANTE TOURNEVIS TORX 7 PIECES T7x65, T8x65, T9x75, T10x75, T15x75, T20x100, T25x100	45 x 178.5 x 417	7	1	4932492391	4058546417581	59,90	71,88
Module vide tournevis torx 7 pcs	45 x 178.5 x 417	1	1	4932493669	4058546508296	39,00	46,80
② MODULE SERVANTE TOURNEVIS TORX 6 PIECES T10x75, T15x75, T20x100, T25x100, T30x125, T40x125	45 x 178.5 x 417	6	1	4932492392	4058546417598	69,90	83,88
Module vide tournevis torx 6 pcs	45 x 178.5 x 417	1	1	4932493670	4058546508302	39,00	46,80
③ MODULE SERVANTE TOURNEVIS PH 5 PIECES PH0x75, PH1x100, PH2x125, PH3x150, Compact PH2x45	45 x 178.5 x 417	5	1	4932492393	4058546417604	49,90	59,88
Module vide tournevis PH 5pcs	45 x 178.5 x 417	1	1	4932493671	4058546508319	39,00	46,80
④ MODULE SERVANTE TOURNEVIS SL 7 PIECES SL 0.5x3x75, SL 0.6 x 3.5 x 100, SL 0.8x4x100, SL 1.0x5.5x125, SL 1.2x6.5x125, SL 1.6x8x175, Compact SL 1.2x6.5x45	45 x 178.5 x 417	7	1	4932492395	4058546417628	69,90	83,88
Module vide set tournevis SL 7 pcs	45 x 178.5 x 417	1	1	4932493673	4058546508333	39,00	46,80
⑤ Module Servante Tournevis SL & PH 7 pièces SL 0.5x3x75, SL 0.8x4x100, SL 1.0x5.5x125, SL 1.2x6.5x125, PH0x75, PH1x100, PH2x125	45 x 178.5 x 417	7	1	4932492394	4058546417611	69,90	83,88
Module vide tournevis PH & SL 7 pcs	45 x 178.5 x 417	1	1	4932493672	4058546508326	39,00	46,80
⑥ Module mousse tournevis Trilobe SL 2.5 / SL 3 / SL 4 / SL 5.5 / SL 6 / SL 6.5 / SL 8, PH 0 / PH 1 / PH 2 / PH 2 / PH 3, PZ 0 / PZ 1 / PZ 2 / PZ 3, T 10 / T 15 / T 20 / T 25 / T 30 / T 40	45 x 536 x 417	23	1	493249830	4058546376246	199,00	238,80
Module vide Tournevis trilobe 23 pcs	45 x 536 x 417	1	1	4932493668	4058546508289	92,00	110,40

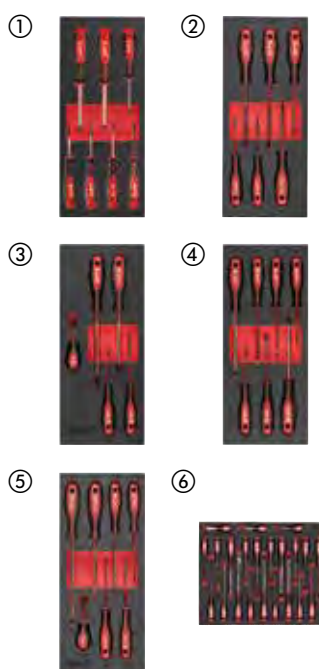

Module douilles à choc 1/4"

Designation	Conditionné par	Quantité minimum	Réf	Code EAN	Prix tarif HT €	Prix tarif TTC €
MODULE DOUILLES À CHOC LONGUES 1/4" 17 PC	17	1				
① Douilles longues SHOCKWAVE™ IMPACT DUTY 1/4" : 4/4.5/5/5.5/6/7/8/9/10/11/12/13mm, porte-embout magnétique 152 mm, porte embout magnétique 305 mm, set embouts de vissage 32 pcs, adaptateur 1/4" Hex - 1/4 carré, adaptateur 1/4 carré - 1/4" hex, mousse 417x177mm	4932493386	4058546482572	149,00	178,80		
Module mousse douille longue 1/4". Taille 417x177mm	1	1	4932493385	4058546482565	44,90	53,88



Module douilles à choc 3/8"

Designation	Conditionné par	Quantité minimum	Réf	Code EAN	Prix tarif HT €	Prix tarif TTC €
MODULE DOUILLE À CHOC 3/8 - 23 PCS	23	1				
① Douilles courte 3/8" SHOCKWAVE™ IMPACT DUTY : 6/7/8/9/10/11/12/13/14/15/16/17/18/19/20/21/22mm, extension de douille 150 mm, extension 250 mm, adaptateur carré 3/8" - carré 1/4", adaptateur carré 3/8" - carré 1/2, joint 3/8", adaptateur carré 3/8" - hex 1/4", module mousse 417x177mm	4932493388	4058546482596	179,00	214,80		
MODULE DOUILLE À CHOC LONGUES 3/8-23 PC	23	1				
② Douilles longues 3/8" SHOCKWAVE™ IMPACT DUTY : 6/7/8/9/10/11/12/13/14/15/16/17/18/19/20/21/22mm, extension 150 mm, extension 250 mm, adaptateur carré 3/8" - carré 1/4", adaptateur carré 3/8" - carré 1/2", joint 3/8", adaptateur carré 3/8" - Hex 1/4", module mousse 417x177mm	4932493390	4058546482619	199,00	238,80		
Module mousse douille courte 3/8". Taille 417 x 177 mm	1	1	4932493387	4058546482589	44,90	53,88
Module douille longue 3/8". Taille 417 x 177 mm	1	1	4932493389	4058546482602	44,90	53,88



Module douille à choc 1/2"

Designation	Conditionné par	Quantité minimum	Réf	Code EAN	Prix tarif HT €	Prix tarif TTC €
MODULE DOUILLE À CHOC 1/2 - 32 PCS	32	1				
① Douilles courtes 1/2" SHOCKWAVE™ IMPACT DUTY : 8/9/10/11/12/13/14/15/16/17/18/19/20/21/22/23/24/25/26/27/28/29/30/32mm, Set automobile 1/2" : 17/19/21mm, extension 150 mm, extension 250 mm adaptateur carré 1/2" - carré 3/8", adaptateur carré 1/2" - carré 3/4", joint 1/2" module base plastique 417mm x 536 mm			4932493392	4058546482633	349,00	418,80
MODULE DOUILLE À CHOC LONGUE 1/2 - 34 PC	34	1				
② Douilles longues 1/2" SHOCKWAVE™ IMPACT DUTY : 8/9/10/11/12/13/14/15/16/17/18/19/20/21/22/23/24/25/26/27/28/29/30/32/33/36mm, Set automobile 1/2" : 17/19/21mm, extension 150 mm, extension 250 mm, adaptateur carré 1/2" - carré 3/8", adaptateur carré 1/2" - carré 3/4", joint 1/2", module avec une base plastique 417x536mm			4932493394	4058546482657	429,00	514,80
Module de remplacement à base plastique pour douilles courtes 1/2". Taille 417 x 536 mm	1	1	4932493391	4058546482626	89,90	107,88
Module de remplacement à base plastique pour douilles longues 1/2". Taille 417 x 536 mm	1	1	4932493393	4058546482640	89,90	107,88



MODULE VIDE POUR SERVANTE

- La haute densité de la mousse améliore la durabilité et la résistance à l'abrasion.
- Identification rapide et facile des outils et accessoires grâce au fond rouge
- Module découpée au laser pour maximiser l'espace de la servante de 117 cm
- Idéal pour ranger douilles supplémentaires, des accessoires, des vis et autres petites pièces.

Designation	Dimension (mm)	Conditionné par	Quantité minimum	Réf	Code EAN	Prix tarif HT €	Prix tarif TTC €
① MODULE VIDE 1/3 POUR SERVANTE 117CM	45 x 178.5 x 78	1	1	4932492389	4058546417567	18,90	22,68
② MODULE VIDE 3/3 POUR SERVANTE 117CM	45 x 536 x 78	1	1	4932492390	4058546417574	29,90	35,88
③ MODULE VIDE 165MM SERV78	45 x 165 x 496	1	1	4932493635	4058546485061	39,00	46,80
④ MODULE VIDE 115MM SERV78	45 x 115 x 496	1	1	4932493636	4058546485078	34,90	41,88

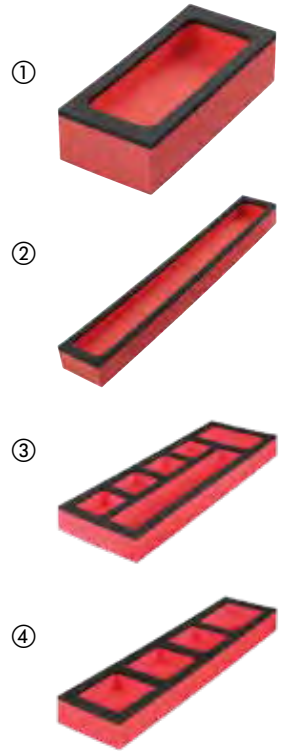

Module douilles à choc 3/4"

Designation	Conditionné par	Quantité minimum	Réf	Code EAN	Prix tarif HT €	Prix tarif TTC €
MODULE DOUILLE À CHOC 3/4 - 12 PCS	12	1				
① Douilles courtes 3/4" SHOCKWAVE™ IMPACT DUTY : 22/24/27/30/32/33/36mm, extension 150 mm, extension 250 mm, adaptateur carré 3/4" - carré 1/2", joint 3/4", adaptateur carré 3/4" - carré 1", module avec une base plastique 417x355mm			4932493396	4058546482671	329,00	394,80
MODULE DOUILLE À CHOC LONGUE 3/4 - 12 PCS	12	1				
② Douilles longues 3/4" SHOCKWAVE™ IMPACT DUTY : 22/24/27/30/32/33/36mm, extension 150 mm, extension 250 mm, adaptateur carré 3/4" - carré 1/2", joint 3/4", adaptateur carré 3/4" - carré 1", module avec une base plastique 417x355mm			4932493398	4058546482695	379,00	454,80
Module de remplacement à base plastique pour douilles courtes 3/4". Taille 417 x 356 mm	1	1	4932493395	4058546482664	89,90	107,88
Module de remplacement avec une base plastique pour les douilles longues 3/4". Taille 417 x 355 mm	1	1	4932493397	4058546482688	89,90	107,88

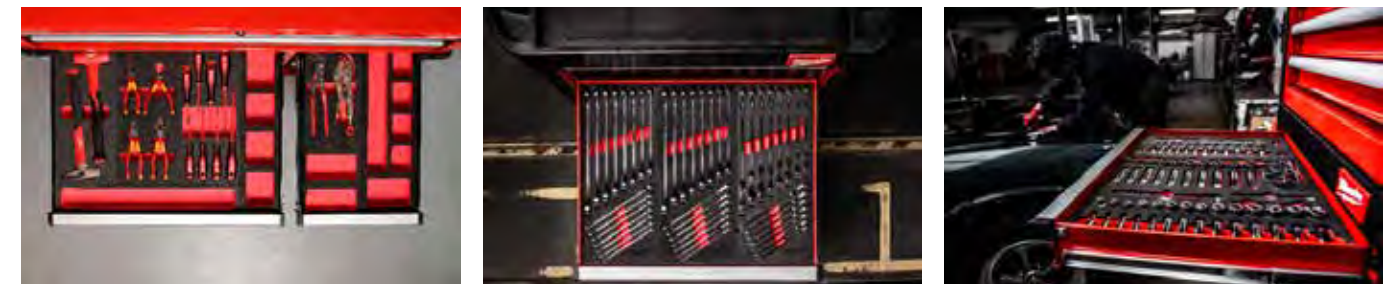



Nothing but **HEAVY DUTY.**TM

TechTronic Industries France

Le Grand Roissy – ZA du Gué
35 rue de Guivry – BP 05
77990 Le Mesnil Amelot
Tél.: 01 60 94 69 75
Fax: 01 60 94 61 01
scpro.fr@TTI-EMEA.com
www.milwaukeetool.fr

Votre distributeur